



Handleiding voor XGA20E Mobiele Kniktelescoophoogwerker



XCMG Fire-Fighting Safety Equipment Co.,Ltd.



Voorwoord

Deze bedieningshandleiding bevat informatie en instructies voor de veilige bediening en het onderhoud van uw XCMG-producten.

Voor de veiligheid van uzelf en anderen, en om ongevallen te voorkomen en beter het milieubescherming te bereiken, moet U de volgende naleven:

- Lees de meegeleverde informatie boek zorgvuldig door voordat U het product in gebruik neemt;
- Wees bekend zijn met de inhoud van deze handleiding;
- **Deze handleiding is een onlosmakelijk onderdeel van het product! Deze handleiding moet altijd bij het apparaat blijven, zodat men deze altijd kunt raadplegen!**

Wanneer deze handleiding beschadigd of zoek raakt, dient het onmiddellijk te vervangen!

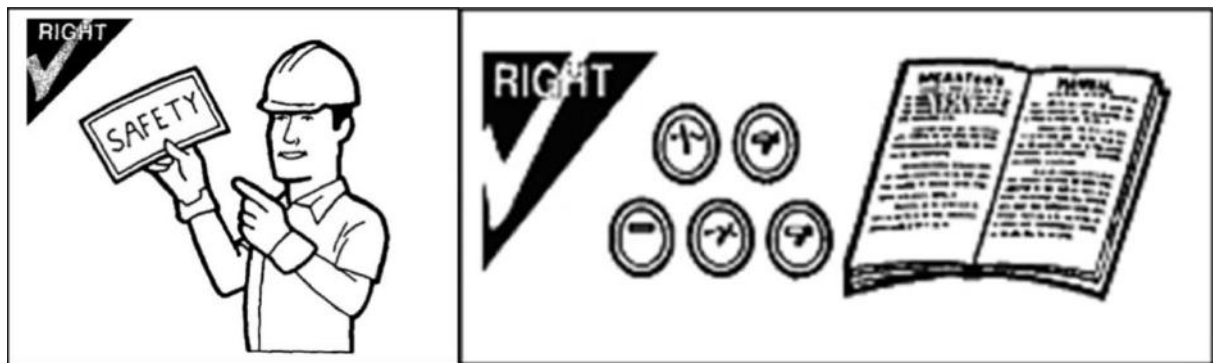

Fig. 0-1 Wees dat u bekend bent met de veiligheidsvoorschriften van de apparatuur en uw gebied en de inhoud van deze handleiding

Deze bedienings- en onderhoudshandleiding is niet van toepassing op algemene onderhouds- en reparatiewerkzaamheden. Dergelijke werkzaamheden moeten worden uitgevoerd door servicepersoneel van XCMG of geautoriseerde experts.

Wat XCMG betreft, bij het ontwerp, de productie en het onderhoud van XCMG-producten staat de veiligheid van bediener voorop.

Opgelet, houdt er altijd rekening mee dat onjuist gebruik of onderhoud het risico op gevaar kan vergroten.

Dus, bedient en onderhoudt uw XCMG-producten altijd in overeenstemming met de instructies in deze bedieningshandleiding.

Zodoende kan de betrouwbaarheid en praktische uitvoerbaarheid van het product verzekeren.

- Om de veilige werking van de machine en de bescherming van het milieu te verzekeren, dient U de mankementen van de machine onmiddellijk te herstellen.
- Als U nog twijfels of vragen over de bediening of het onderhoud van de machine hebt, neemt dan contact op met uw XCMG-vertegenwoordiger.

Wanneer U vragen hebt over de bediening of het onderhoud van de machine, neemt dan tijdig contact op met uw XCMG-vertegenwoordiger.

Belangrijk!

Vul de product identificatie gegevens in om de beste klanten ondersteuning te krijgen:

Type:	XGA20E
Productie jaar:	2021
Product code:	

Opgelet!

Wees zeker zijn dat U de inhoud van deze handleiding kent voordat U de machine in gebruik neemt!

Contactgegevens van de geautoriseerde vertegenwoordiger van XCMG:

Adres:

Fabrikant:	Xcmg Fire-Fighting Safety Equipment Co.,Ltd.
Adres:	No. 17, Zhujiang East Road, High-tech Industrial Development Zone, Xuzhou City, Jiangsu Province, China
Nationale uniforme klantenservice-telefoon:	400-110-9999

Services

Services en reserveonderdelen
Tel.: 0516-83461280 87888290

Marketing

Marketingbedrijf
Tel.: 0516-87981118



Versie toelichting

Uitgever	XCMG
Uitgegeven op:	18 december 2021
Versie nummer	
Rechten voorbehouden	<p>XCMG Fire-Fighting Safety Equipment Co.,Ltd.</p> <p>Zonder de voorafgaande schriftelijke toestemming van XCMG Fire-Fighting Safety Equipment Co.,Ltd. is het verboden om de volledige of gedeeltelijke inhoud van dit document te citeren.</p> <p>Alle technische gegevens, tekeningen, documenten etc. zijn auteursrechtelijk beschermd.</p>
Verificatie	De inhoud van deze handleiding is gelijk aan het huidige technische niveau.
<p>XCMG behoudt zich het recht voor om de inhoud, informatie, diagrammen en specificaties in deze handleiding op elk moment zonder voorafgaande kennisgeving te verbeteren of te wijzigen.</p>	





INHOUDSOPGAVE

Voorwoord	I
Hoofdstuk 1 Gerelateerde informatie (Dit hoofdstuk bevat belangrijke informatie over deze bedieningshandleiding)	1-1
1.1 Doelstelling	1-1
1.2 Productinformatie	1-3
1.3 Doelgroep	1-4
1.4 Ontwerp van de handleiding	1-4
1.4.1 Veiligheidsborden	1-4
1.4.2 Tekst structuur en symbolen van de handleiding	1-6
1.4.3 Overige tekst type	1-6
1.4.4 Aanvullende informatie	1-7
Hoofdstuk 2 Product beschrijving	2-1
2.1 Algemeen	2-1
2.1.1 Positie model / typeplaatje	2-3
2.1.2 Certificaat Classificatie Verklaring	2-4
2.2 Beoogde doeleinden van dit machine	2-5
2.2.1 Toegepaste doelstelling van de machine	2-5
2.2.2 Onbedoeld gebruik van de machine	2-7
2.3 Redelijk voorzienbare misbruik	2-7
2.4 Toepasbaarheid	2-10
2.4.1 Beperkingen op de beoogde doeleinden	2-10
2.4.2 Ruimtebeperkingen	2-10
2.4.3 Tijdsbeperkingen	2-10
2.4.4 Milieubeperkingen	2-11
2.4.5 Toegestane omgevingsomstandigheden voor werk	2-11
2.4.6 Milieubeperkingen	2-14
2.5 Restrisico	2-15
2.5.1 Overzicht	2-15
2.5.2 Risico op persoonlijk letsel of zelfs de dood:	2-17
2.5.3 Risico op schade aan machine en verlies van eigendommen	2-17
2.5.4 Milieurisico	2-17
2.5.5 Verminderde prestaties en kortere levensduur	2-18
Hoofdstuk 3 Algemene veiligheidsinformatie en toelichting	3-1
3.1 Introductie	3-1
3.2 Verantwoordelijke partij	3-1
3.3 Specifieke taken en verantwoordelijkheden	3-2



3.3.1	Eisen aan de verantwoordelijke partij	3-2
3.3.2	Distributeurs:	3-3
3.3.3	Verantwoordelijkheden van de gebruiker	3-7
3.3.4	Eigenaar	3-17
3.3.5	Bediener	3-24
3.3.6	Verantwoordelijkheden van de verhuurder	3-34
3.3.7	De verantwoordelijkheden van de huurder	3-34
3.3.8	Verantwoordelijkheden van de verkoper	3-35
3.3.9	Onderhoudspersoneel (technici, ingenieurs)	3-35
3.3.10	Vereisten voor alle verantwoordelijke partijen	3-36
3.4	Persoonlijke beschermingsmiddelen	3-38
3.5	Risico op verwonding	3-39
3.5.1	Opmerking:	3-39
3.5.2	Ontvlambare en explosieve voorwerpen	3-39
3.5.3	Bliksem	3-42
3.6	Veilig afstand	3-49
3.6.1	Ondergrondse kabels / leidingen	3-49
3.7	Omgaan met gevaarlijke situaties	3-49
3.7.1	Indien de machine de spanningskabel raakt	3-49
3.7.2	De machine staat in brand	3-50
3.8	Veiligheidsteken	3-52
3.8.1	Algemeen	3-52
3.8.2	Instructieteken	3-52
3.8.3	Verbodsteken	3-53
3.8.4	Waarschuwingsteken	3-54
3.8.5	Noodhulpsteken	3-55
3.8.6	Brandpreventie teken	3-55
3.9	Tekenen van speciale machine	3-56
3.9.1	Algemeen	3-56
3.9.2	Speciale machine waarschuwingsteken	3-56
3.9.3	Informatiebord-machine speciale functie	3-61
Hoofdstuk 4	Veiligheidsgids	4-1
4.1	Veiligheidsbepalingen	4-1
4.2	Toegang voor personeel	4-3
4.3	Installatie en montage	4-3
4.3.1	Vereisten voor installatie- en montagepersoneel	4-4
4.3.2	Vereisten voor de installatieplaats	4-4
4.3.3	Machine montage	4-4



4.4	Inbedrijfstelling	4-5
4.4.1	Eisen aan het inbedrijfstellingspersoneel	4-5
4.5	Veiligheid op de werkplek	4-6
4.6	Kinderveiligheid	4-7
4.7	Veiligheid van de bediener	4-8
4.8	Voorinspectie voordat de machine in werking wordt gesteld	4-10
4.8.1	Veiligheidsregels voor bediening	4-10
4.8.2	Positie van veiligheidstekens op romp	4-12
4.8.3	Dagelijkse inspectie en visuele inspectie voor bediening	4-24
4.8.4	Controle voor het motor start	4-26
4.8.5	Controlelijst voor het starten van de motor	4-26
4.8.6	Start de motor	4-27
4.8.7	Controle na het starten van de motor	4-29
4.8.8	Controle voor bediening	4-29
4.9	Veilige de machine te bedienen	4-31
4.9.1	Aanbevolen gebruik van de machine	4-31
4.9.2	Algemene risico's tijdens bediening	4-32
4.9.3	Veiligheidsregels voor trekken	4-40
4.9.4	Risico's onder speciale werkomstandigheid	4-40
4.9.5	Optionele componenten / uitrusting	4-44
4.9.6	Gevaren in verband met batterijen	4-45
4.10	Onderdelen m.b.t veiligheid	4-48
Hoofdstuk 5	Bedienen	5-1
5.1	Algemeen	5-1
5.1.1	Algemeen	5-1
5.1.2	Basis functiebeschrijving	5-2
5.1.3	Bedrijfsomgeving limiet van machine	5-3
5.1.4	Opstart- en looptijd van de machine	5-3
5.1.4.1	Aanbevelingen voor de veilige inlooperperiode	5-3
5.2	Platform bedieningskast	5-4
5.2.1	Controlepaneel	5-4
5.2.2	Indicator paneel	5-7
5.2.3	Bedieningshendel	5-10
5.3	Draaischijf schakelkast	5-12
5.3.1	Draaischijf weergave	5-13
5.3.2	Beschrijving van de belangrijkste functie	5-16
5.3.3	Componenten in de schakelkast	5-17
5.4	Elektrische uitrusting in de cabine	5-18



5.4.1	Waarschuwingslicht	5-18
5.4.2	Interne elektrische componenten	5-18
5.4.3	Sensor apparaat	5-20
5.5	Start en stop	5-20
5.5.1	Start de motor	5-20
5.5.2	Jump start van de motor	5-27
5.6	Drijf de machine aan	5-31
5.6.1	Rijden	5-32
5.6.2	Afslaan	5-33
5.6.3	Werkplatform	5-34
5.6.4	Zwenk de giek	5-34
5.7	De machine remmen en stoppen	5-35
5.7.1	Noodstopschakelaar	5-35
5.7.2	De machine stopt en de motor stopt	5-36
5.8	Batterij pomp bediening	5-37
5.9	Bedieningsfunctie	5-37
5.9.1	Regeneratie van dieselpartikelfilter (DPF)	5-37
5.9.2	Tanken	5-46
Hoofdstuk 6	Onderhoud en reparatie	6-1
6.1	Algemene tips voor de veiligheid	6-1
6.1.1	Veiligheid tijdens onderhoud	6-1
6.1.2	Controle voor het start	6-6
6.1.3	Installatieaccessoires en andere veiligheidsinstructies	6-13
6.2	Machine smering	6-15
6.2.1	Algemene opmerkingen	6-15
6.2.2	Nieuw apparaat	6-17
6.2.3	Aanbevolen olieproducten	6-20
6.2.4	Vet eigenschappen	6-21
6.2.5	Belangrijk smeerpunt	6-22
6.2.6	Regelmatige onderhoudscyclus	6-23
6.3	Onderhoudsschema	6-26
6.3.1	Label smeertijd (cyclus) en voortganglabel smering	6-26
6.3.2	Controlelijst voor onderhoud door de bediener	6-27
6.4	Specifieke onderhoudsinstructies	6-28
6.4.1	Hydraulisch systeem	6-28
6.4.2	Werkplatform	6-39
6.4.3	Zwenkmechanisme	6-40
6.4.4	Loopsysteem	6-46



6.4.5	Controleer het elektrische systeem en de besturingsfuncties	6-52
6.5	Onderhoud dieselmotor	6-53
6.5.1	Motor smering	6-53
6.5.2	Brandstofsysteem van de motor	6-58
6.5.3	Luchtinlaatsysteem van de motor	6-63
6.5.4	Koelsysteem van de motor	6-65
6.5.5	Controleer het EGR-systeem	6-71
6.5.6	V-riem van motor	6-71
6.6	Aanhaalmoment bouten	6-73
Hoofdstuk 7 Problemen en oplossingen		7-1
7.1	Motor	7-1
7.2	Elektrisch systeem	7-4
7.3	Hydraulisch systeem	7-6
7.4	Regelmatige te vervangen onderdelen	7-8
Hoofdstuk 8 Transport, opslag en bescherming		8-1
8.1	Veiligheidsvereisten voor transport	8-1
8.1.1	Wegtransport	8-1
8.1.2	De machine slepen	8-4
8.1.3	Hijsen	8-7
8.2	Parkeer, opslag en bescherming	8-8
8.2.1	Tussentijdse opslag (tot max. 4 weken)	8-9
8.2.2	Langdurige opslag (langer dan 1 maand)	8-9
8.2.3	Vorbereidingen voor gebruik making na opslag	8-10
Hoofdstuk 9 Reinigen		9-1
9.1	De machine reinigen	9-1
Hoofdstuk 10 Technische specificaties / prestatiegegevens		10-1
10.1	Beperkingen voor bediening	10-1
10.2	Dimensie	10-2
10.3	De belangrijkste technische parameters	10-2
10.4	Emmissie	10-3
10.4.1	Geluidsoverlast	10-3
10.4.2	Label van de motor	10-4
10.5	Vibratie	10-4
10.6	Hydraulisch schema	10-5
10.7	Elektrisch schematisch diagram	10-6
Hoofdstuk 11 Afval en verwijdering		11-1
11.1	Afval en verwijdering	11-1
11.1.1	Demonteer het apparaat op de juiste manier	11-1



11.1.2	Verwijdering	11-3
Hoofdstuk 12	Kwaliteitsverzekering	12-1
12.1	Kwaliteitsverzekering	12-1
12.1.1	Garantie bepaling	12-1
12.1.2	Retour- en ruilvereenkomst:	12-5
12.1.3	Bepalingen voor het afhandeling van ongeval	12-6
12.1.4	Beperkte aansprakelijkheid	12-6
Rechten verklaring	I



Hoofdstuk 1 Gerelateerde informatie (Dit hoofdstuk bevat belangrijke informatie over deze bedieningshandleiding)

1.1 Doelstelling

Deze handleiding bevat instructies voor machineveiligheid, bediening en algemeen onderhoud. Indien nodig dan meer documenten en handleidingen toevoegen.

Deze handleiding kan U de volgende helpen:

- Bekend raken met de machine
- Verminder de kans op gevaren en schade
- Voorkom verkeerde bediening, verkeerde onderhoud en voorspelbaar misbruik
- Verbeter de betrouwbaarheid en beschikbaarheid van de machine
- Verbeter de machineprestaties
- Verlaag de onderhoudskosten

Moet de instructies van deze bedieningshandleiding volgen

- Deze bedienings- en onderhoudshandleiding is geschikt voor machinisten en onderhoudspersoneel.
- Houd U bovendien aan de toepasselijke lokale regels en voorschriften.
- Bediener en onderhoudspersoneel moeten deze bedienings- en onderhoudshandleiding op elk moment kunnen raadplegen voordat de machine wordt gestart, en de bedienings- en onderhoudshandleiding moet op een aangewezen locatie worden geplaatst (Figuur 1-1).
- Voor reparatie en onderhoud kunt U aanvullende documenten aanvragen (bijv. Motoren). Voor meer informatie kunt U contact opnemen met de XCMG-vertegenwoordiger.

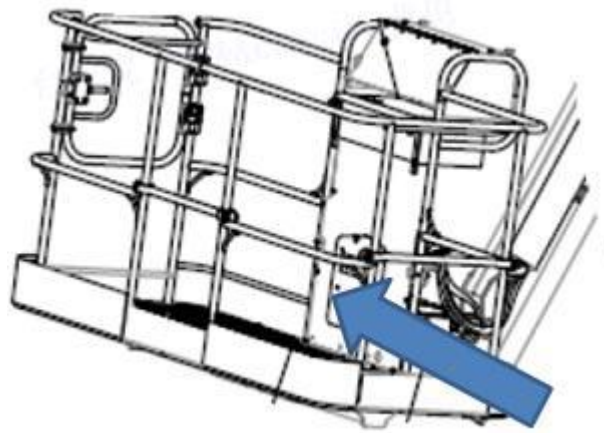

Fig. 1-1 De aangewezen opbergbox van deze handleiding op de machine is onder de schakelkast van het werkplatform.

Voordat U het machine bedient, onderhoudt of repareert:

- Lees de inhoud van deze handleiding zorgvuldig door en kunnen beheersen;
- Weet hoe U deze machine correct moet bedienen en onderhouden;
- Let op de veiligheidsinformatie op de gebruiksaanwijzing, de veiligheidssymbolen op de machine en de relaties tussen beide;
- Begrijp de veiligheidsvereisten en hun doel.

De documenten die bij de machine hoort, moeten de lezer in staat stellen om de volgende doelen te bereiken:

- Veilige bediening van de machine;
- Gebruik in alle toegestane situaties;
- Voer onderhoud / service aan de machine uit binnen de aangegeven tijd.

Volg altijd alle voorzorgsmaatregelen in deze bedienings- en onderhoudshandleiding om ongelukken tijdens bediening of onderhoud te voorkomen.

Wees zeker zijn dat de documenten zijn altijd compleet, up-to-date en beschikbaar wanneer dat nodig is:

- Verwijder geen pagina's in de handleiding.
- Vraag de klantenservice van XCMG naar ontbrekende of onvolledige onderdelen van de bedienings- en onderhoudshandleiding.

Voeg nieuwe bestanden toe die door wijzigingen direct beschikbaar zijn.



- Vervang de verouderde versie door de herziene inhoud van de bedienings- en onderhoudshandleiding.

De afleveringsdocumenten worden alleen bewerkt in overeenstemming met het opgegeven serienummer.

De afleveringsdocumenten kunnen niet worden gebruikt voor machines van dezelfde serie en modellen met verschillende serienummers.

Opgelet!

De handleiding is een integraal onderdeel van deze machine.



Disclaimer:

We beloven en doen ons best om U volledige en juiste informatie te verstrekken in de handleiding. Fouten kunnen echter niet volledig worden vermeden, dus deze handleiding en de machine kunnen zonder voorafgaande kennisgeving worden gewijzigd. Ons bedrijf aanvaardt geen enkele aansprakelijkheid voor hierdoor veroorzaakte uitval, schade of defecten.

1.2 Productinformatie

XCMG produceert en levert kwalitatief hoogwaardige producten. Uw machine en zijn componenten hebben talloze inspecties ondergaan voordat ze werden afgeleverd om er zeker van te zijn dat ze voldoen aan de hoge kwaliteitsnormen van XCMG.

Zorg voor de betrouwbaarheid en beschikbaarheid van de preambule door de instructies van de bedieningshandleiding, correct gebruik en zorgvuldig onderhoud te volgen. Gebruik alleen originele reserveonderdelen en slijtdelen van XCMG.

Tijdens de garantieperiode zullen XCMG-experts en onze vertegenwoordigers U helpen bij het repareren of zelfs onderhouden van uw machine. Raadpleeg de garantieclausule die bij het koopcontract is gevoegd.

Na de garantieperiode zullen we onze diensten aan U blijven verlenen om U te helpen de machine in de beste staat te houden gedurende de hele levenscyclus.

Garantieclaims worden niet geaccepteerd onder de volgende omstandigheden:

- Onjuiste handelingen en handelingen die niet in overeenstemming zijn met deze handleiding.
- Gebruik van verkeerde verbruiksartikelen.
- Gebrek aan onderhoud.
- Onderhoud / reparatie van storingen door niet door XCMG geautoriseerd servicepersoneel.
- Gebruik niet-originele XCMG-onderdelen.
- Machinemodificatie niet goedgekeurd door XCMG.
- Schade / defecten veroorzaakt door vertraagde garantie / reparatie-eisen.
- Latere schade wordt niet gegarandeerd.

1.3 Doelgroep

Deze handleiding is bestemd voor de volgende personen:

1. Fabrikant (dwz XCMG Group, machine / machinefabrikant);
2. Eigenaar;
3. Bediener en onderhoudspersoneel die revisies of dagelijkse reparaties uitvoeren
4. Alle personen dat deze machine bedient of onderhoudt, mag deze handleiding gebruiken.

1.4 Ontwerp van de handleiding

1.4.1 Veiligheidsborden

1.4.1.1 Waarschuwingwoord

Waarschuwingwoorden:

De waarschuwing bestaat uit signaalwoorden en gevarenaanwijzingen!

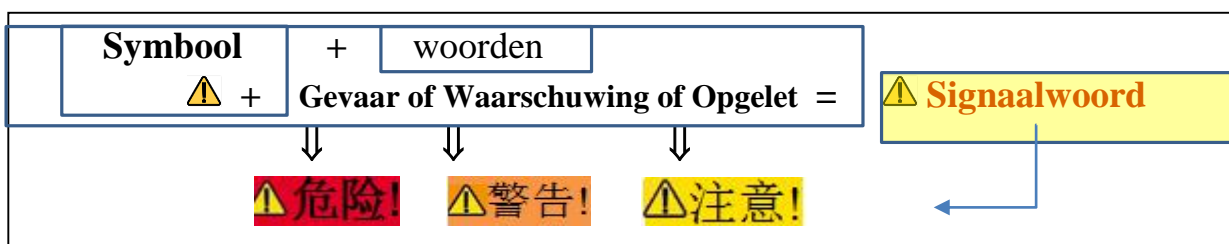



Veiligheidssymbolen moeten vóór signaalwoorden zoals gevaar, waarschuwing en opgelet enz. worden geplaatst om de lezers te herinneren aandacht te schenken aan de instructies.

Signaalwoorden trekken de aandacht van mensen op en geven informatie over gevaren weer:

⚠ Signal Word

- | | |
|--------------|---------------------------------|
| 1. Gevaar | Gevaar type |
| 2. Gevolgen | De gevolgen van het gevaar |
| 3. Voorkomen | Hoe moet U het gevaar voorkomen |

Selecteer het signaalwoord in overeenstemming met het risiconiveau.

Het risiconiveau wordt bepaald op basis van de kans op een ongeval en de kans op het meest ernstige ongeval.

1.4.1.2 Classificatie van waarschuwingen

De waarschuwing is alleen bedoeld voor gevaren die persoonlijk letsel beïnvloeden en verandert naarmate de ernst van het gevaar afneemt, zoals hieronder weergegeven:

⚠ Gevaarlijk!

Het signaalwoord “gevaarlijk” duidt op een dreigende gevaarlijke situatie. Als het niet kan worden vermeden, leidt dit tot de dood of ernstig letsel.

⚠ Waarschuwing!

Het signaalwoord “Waarschuwing” duidt op een gevaarlijke situatie die de dood of ernstig letsel tot gevolg kan hebben.

⚠ Opgelet!

Het signaalwoord “Opgelet” duidt op een gevaarlijke situatie. Als dit niet kan worden vermeden, kan dit lichte of matige verwondingen veroorzaken.

Opgelet!

Het dient ervoor om situaties op te roepen die niets met lichamelijk letsel te maken hebben. Indien U dit negeert, kan dit leiden tot schade aan het milieu of eigendommen.



1.4.2 Tekst structuur en symbolen van de handleiding

1.4.2.1 Tekst symbool

➔ Geeft en wijst een enkele instructie of regel aan die moet worden opgevolgd (bijv. om veiligheidsredenen)



Wijst op nuttige aanvullende informatie of verdere gedetailleerde toelichting.

Kan ook een verklaring geven van beschermende maatregelen om of kleine schade aan de machine of het milieu te voorkomen.

1.4.3 Overige tekst type

- **Bedieningsinstructie**
- **De aanwijzing vereist dat U een handeling of een bewerkingsstap uitvoert.**

Volg de instructies altijd stap voor stap op in een vooraf bepaalde volgorde.

Stap 1: Wijst op mogelijke gevaren (en passende redenen)

Stap 2: Beschrijf de gevolgen van het gevaar - als het onvermijdelijk is

Stap 3: Beschrijf hoe de bovenstaande gevaren kunnen worden voorkomen – verdere te treffen maatregelen

- De opbouw van de bedieningsinstructie is als volgt:

Inhoudsopgave:

- De structuur van de ongenummerde lijst is als volgt:

Lijstniveau 1

Lijstniveau 2

- De structuur van de genummerde lijst is als volgt:

1. Lijstniveau 1

2. Lijstniveau 1

2.1 Lijstniveau 2

2.1.1 Lijstniveau 3

2.1.1.1 Lijstniveau 4

2.2...

3. Enz. .



1.4.4 Aanvullende informatie

1.4.4.1 Afbeeldingen

1. De afbeeldingen en bijbehorende positienummers zijn vetgedrukt in de tekst.
2. Het einde van de positioneringslijn in de afbeelding is:

 Een punt, die geeft aan dat het zichtbare gedeelte is;

 Een pijl, die geeft aan dat het een onzichtbaar gedeelte is of naar een richting wijst.

1.4.4.2 Afmetingen

Afmetingen zijn uitgedrukt in metrisch systeem, zoals de ISO-eenheden.

1.4.4.3 Toepasbare documenten

Let erop dat de reparatie- en onderhoudsdocumenten van de machine die van toepassing kunnen zijn (geschikt voor installatie zoals motor of andere aanvullende machine).

1.4.4.4 Doelgroep

Stel de inhoud van deze handleiding, inclusief toepasselijke documenten beschikbaar voor alle personen die deze machine bedienen of onderhouden.





Hoofdstuk 2 Product beschrijving

2.1 Algemeen

Het door XCMG ontwikkelde knietelescoophoogwerker met rechte giek en met een platformhoogte van 18.7 meter is uitgerust met een kleine krukarm, die een bepaald vermogen heeft om obstakels te oversteken en kan worden uitgeschoven tot een onbereikbare positie; het dual-load controlesysteem kan de werkradius volgens de belastingsituatie, die aan gebruikers kan voldoen. Verschillende vereisten voor verschillende belastingen, het is een ideale keuze voor gebruikers binnen en buiten de site, bruggen, installatie en constructie van staalconstructies.

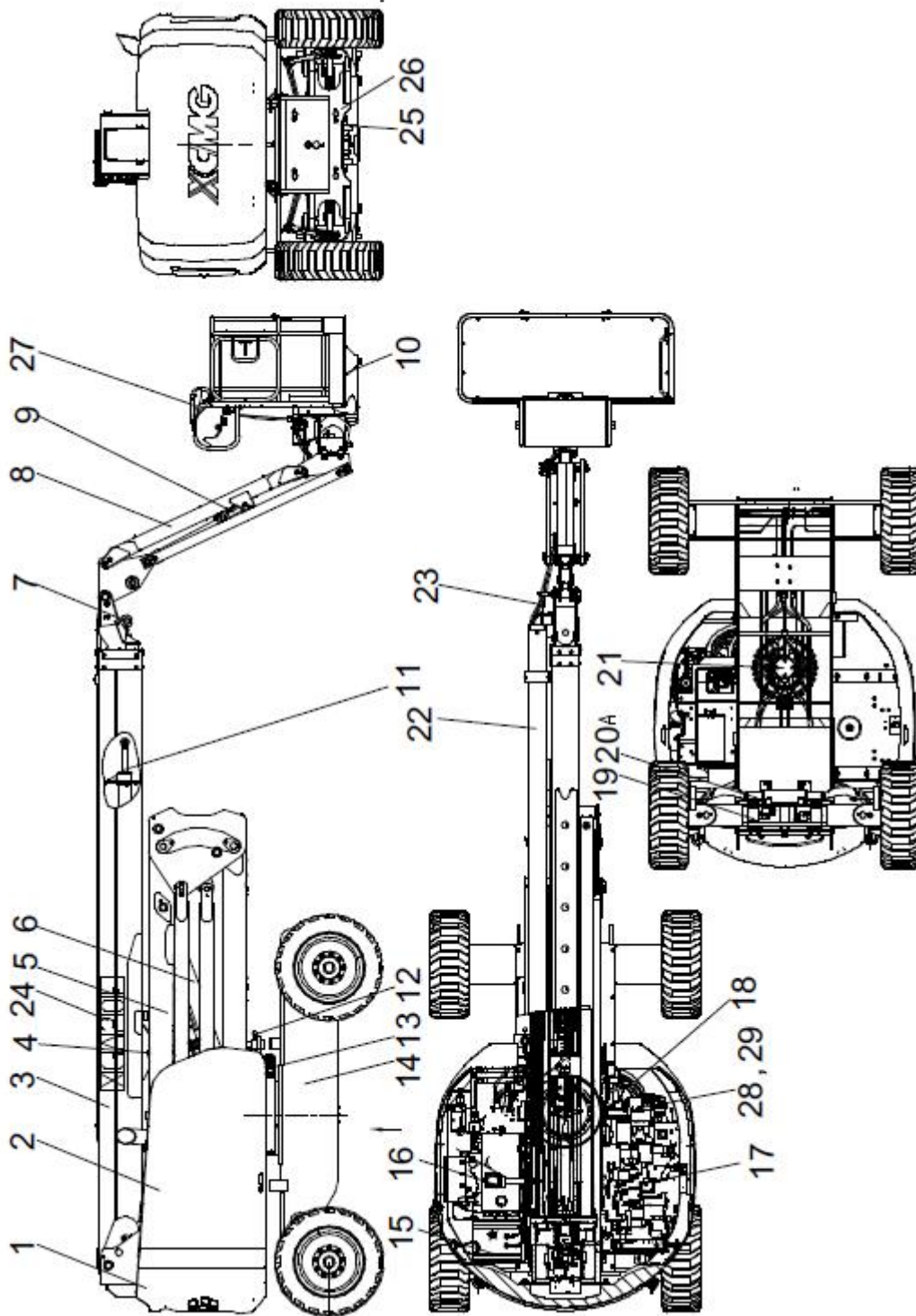

Fig. 2-1: Algemeen structuurdiagram

Hoofdonderdelen - zie Tabel 2.1: De belangrijkste componenten van de machine



Tabel 2-1: De belangrijkste componenten van de machine:

Item	Benamingen	Item	Benamingen	Item	Benamingen
1	Balansgewicht montage	2	Omheining	3	2 ^{de} arm
4	Nr. 2 beweegbare cilinder voor giek	5	1 st arm	6	Beweegbare cilinder van 1 st giek
7	Nivellerende cilinder	8	Giekarm	9	Krukas cilinder
10	Werkplatform	11	Intrekbare cilinderassemblage	12	Draaitafel montage
13	Roterende aandrijving	14	Frame montage	15	Brandstof systeem
16	Hydraulische tank	17	Energie systeem	18	Leidingen van het hydraulische systeem
19	As-balanssysteem	20	Stuurcilinder	21	Midden zwenkende carrosserie
22	Kabel transportsysteem voor hydraulische pijpleidingen	23	Elektrisch systeem (Kubota Euro5)	24	Bord montage (Engels)
25	Bijbehorende gereedschappen	26	Bijbehorende reserveonderdelen	27	Detectieapparaat V voor extrusiepreventie
28	Oliepomp apparaat	29	Oliepomp apparaat		

2.1.1 Positie model / typeplaatje

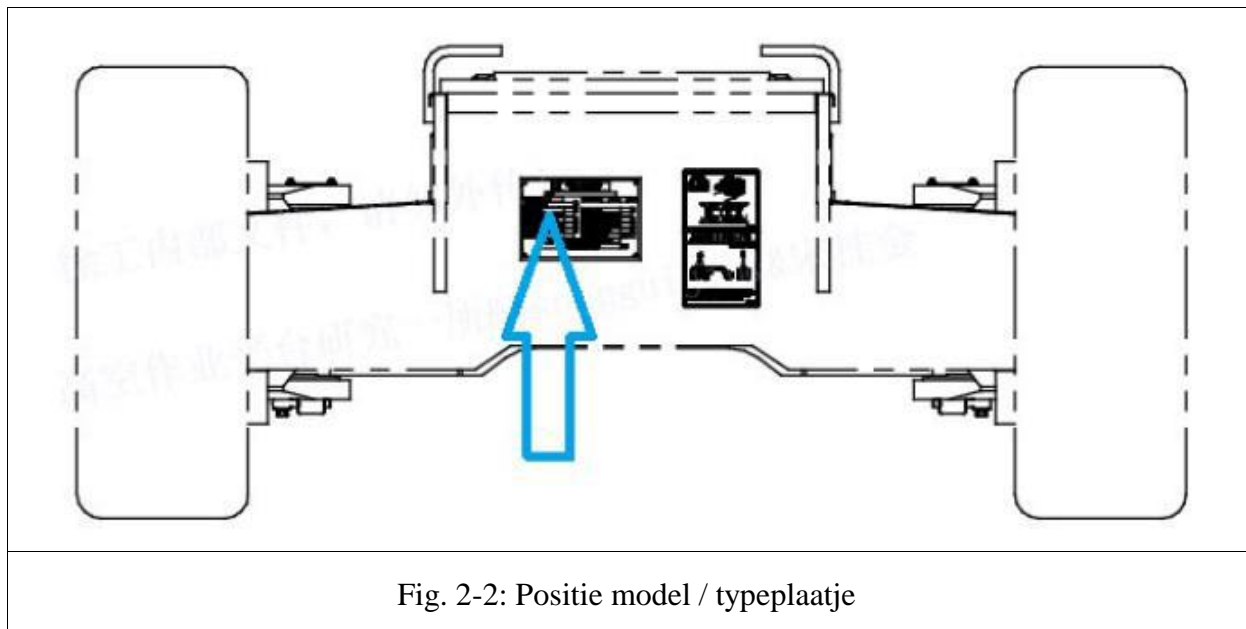



2.1.2 Certificaat Classificatie Verklaring



EC Declaration of Conformity

XCMG Fire-fighting Safety Equipment Co., Ltd.

NO.17 Zhujiang East Road, Hi-Tech Industrial Development Zone, Xuzhou, Jiangsu, China, 221100.

Hereby declares that the product:

Make:..	Mobile elevating work platforms.	
Type:..	XGA20E	
Serial number (PIN):..		
Date of manufacture:..	01/2021.	

to which this declaration relates, is in conformity with the Essential Health and Safety requirements of the council Directives and Regulations and their Amendments related to machinery:..

- EC Machinery Directive 2006/42/EC.
- Electromagnetic Compatibility Directive 2014/30/EU.
- Low Voltage Directive 2014/35/EU.

Applied Harmonized Standards, in particular:..

- EN ISO 12100:2010.	Safety of machinery - General principles for design - Risk assessment and risk reduction.
- EN 180:2013+A1:2015.	Mobile elevating work platforms — Design calculations — Stability criteria — Construction — Safety — Examinations and tests.
- EN 60204-1:2018.	Safety of machinery - Electrical equipment of machines - Part 1 General requirements.

Business Name of NB : TÜV SÜD Product Service GmbH Zertifizierstellen.

Identification No. : NB0123.

Address : Rüdlerstraße 63, 80539 MÜNCHEN, Germany.

Authorized person, who is in charge for the conformity assessment, machinery safety and technical documentation in respect to Machinery Directive 2006/42/EC is:..

Date of the declaration: January 20th, 2021.

Place of the declaration:

Signature _____ Xu Xiaodong .. Director of Technical Center. XCMG Fire-fighting Safety Equipment Co., Ltd.	Signature _____ Michal Myczkowski. Authorized Representative Fabryka Maszyn XCMG-Europa Sp. z o.o Kompina 118,99-416 Nieborów, Poland
---	---

Fig. 2-3: Certificaat Classificatie Verklaring



2.2 Beoogde doeleinden van dit machine

2.2.1 Toegepaste doelstelling van de machine

De beoogde doeleinden dat in deze sectie wordt gedefinieerd, is een basisvereiste voor elke veilige bediening !

Uw XCMG-machine is ontworpen volgens de norm (EN 280-2013 + A1-2015) en vervaardigd volgens de nieuwste methoden en technologieën die op de markt beschikbaar is.

De beoogde doeleinden van de machine is bouwwerkzaamheden en andere aanverwante industriële gebieden.

De beoogde doeleinden van de machine is uitsluitend bestemd voor constructie en de bovengenoemde doeleinden.

Uitsluitend in het werkgebied en de gebruiksomstandigheden die in deze handleiding worden vermeld en beschreven toe te passen.

Wees extra voorzichtig bij het verplaatsen van het apparaat.

Bij bedienen en parkeren van de machine mag deze uitsluitend worden uitgevoerd op een vlakke ondergrond die de machine kan dragen.

Moet voldoen aan de installatie- en veiligheidseisen die in het document zijn gespecificeerd.

Elk ander doeleinden of gebruik buiten het bestand wordt beschouwd als onbedoeld gebruik.

De beoogde doeleinden van de machine is alleen voor installatie en de bovengenoemde doeleinden.

De doeleinden van de machine is beperkt tot de werkgebieden en gebruiksomstandigheden die in deze bedieningshandleiding worden vermeld en beschreven.

De machine wordt alleen bediend en geparkeerd op een ondergrond met voldoende draagvermogen.

Bescherm werkgebieden (d.m.v. hekken) om te voorkomen dat onbevoegde en niet-geïnstreerde personen (bijvoorbeeld kinderen) naar binnen betreden.



Het niet naleven van de beoogde doeleinden van de machine zoals gedefinieerd in 2.5.1 kan de volgende gevolgen hebben:

- Levensbedreigend of dodelijk letsel.
- De eigenaar / bediener kan verantwoordelijk zijn voor ernstige schade aan machines, bedrijfsmiddelen of milieuvervuiling.
- Verlies van garantie en garantieclaims.
- **De machine kan alleen worden bediener onder de activeringscondities en modi die in deze bedienings- en onderhoudshandleiding worden beschreven.**
- **Elke toepassing die niet in de handleiding wordt beschreven, moet vooraf schriftelijk worden goedgekeurd door de fabrikant.**
- **Elk ander doeleind zonder schriftelijke toestemming van de fabrikant wordt beschouwd als “onbedoeld gebruik”.**
- De fabrikant is niet aansprakelijk voor letsel veroorzaakt door oneigenlijk gebruik of misbruik.
- Indien de gerelateerde risico's bij de eigenaar, bediener of gebruiker berusten, is de fabrikant niet aansprakelijk.

Hetzelfde geldt voor ongeautoriseerde wijzigingen aan de machine.



Raadpleeg de informatie in hoofdstuk 10.
Technische specificaties en prestatieparameters.
Houdt deze regels volledig aan.

De beoogde doeleinden moeten aan de volgende voorwaarden voldoen:

- Installeer alle veiligheidsvoorzieningen op de juiste manier en zorgt voor een normale werking.
- Zorg voor en voert alle onderhouds- en reparatiewerkzaamheden uit in overeenstemming met de aanwijzing in deze handleiding.
- Betrek alleen gekwalificeerd onderhoudspersoneel of geautoriseerd personeel.
- Houd U tijdens de bediening strikt aan de veiligheidsvoorschriften in deze handleiding.
- Leef alle van kracht zijnde regionale, nationale en internationale veiligheidsvoorschriften na.



- Neemt alleen de bedieningsmaterialen die in deze handleiding worden vermeld.
- Al het personeel dat bij de bediening van de machine betrokken is, moet zich houden aan de veiligheidsinstructies in deze handleiding.
- Al het personeel dat bij de bediening van de machine betrokken is, moet zijn taken uitvoeren in overeenstemming met deze bedienings- en onderhoudshandleiding.
- Houd rekening met technische informatiegegevens en de limieten ervan en houd U eraan.

Houd U aan de bedieningsmogelijkheden die in deze Handleiding worden vermeld. Houdt er rekening mee met het overeenkomstige machinemodel en de maximale belasting.

2.2.2 Onbedoeld gebruik van de machine

Voorvallen die niet geschikt zijn om deze machine toe te passen:

- Als vervoermiddel (dat wil zeggen gebruikt om materialen en mensen te vervoeren),
- Gebruik op onstabiele plaatsen (bijv. Oneffen ondergrond, kuilen, steile hellingen),
- Op plaatsen met potentieel explosiegevaar,
- Het is verboden om het te gebruiken in een omgeving met een windsnelheid van meer dan 12,5 m/s,
- Het is verboden om te gebruiken op slecht geventileerde plaatsen (dat wil zeggen in gesloten ruimtes).
- Het wordt zonder toestemming van de fabrikant voor andere doeleinden gebruikt dan hier beschreven, en valt buiten de verantwoordelijkheid van de fabrikant.

2.3 Redelijk voorzienbare misbruik

“Redelijk voorzienbare misbruik” Betekent: De machine wordt niet bediend in overeenstemming met de handleiding, maar dit kan worden veroorzaakt door voorzienbaar menselijk gedrag. Voegt alle niet-aangegeven apps toe of soorten misbruik die niet worden vermeld.

Kortom:

De meest geavanceerde technologie kan veel van dergelijke "voorzienbare misbruiken" voorkomen, maar niet alle gevallen van misbruik kunnen met technische middelen worden vermeden.



Onjuist gebruik van de machine kan ernstig persoonlijk letsel en de dood tot gevolg hebben, waardoor de garantieperiode kan vervallen!

De bediener / eigenaar van de machine is volledig verantwoordelijk voor alle verliezen die worden veroorzaakt door het “voorzienbare misbruiken ” van de machine;

Elke gebruiksmethode die niet in de bedieningshandleiding wordt beschreven, behoort tot “voorzienbare misbruiken ”.

Voorzienbare misbruiken is niet beperkt tot:

- Het niet lezen of opvolgen van de inhoud van de Handleiding.
- De machine te bedienen zonder een instructiehandleiding, een onvolledige bedieningshandleiding of het onvermogen om de taal te behersen die in het contract is gespecificeerd.
- Bediening van de machine door niet-geïnstreerd of niet-gekwalificeerd personeel.
- Bedien de machine terwijl U de veiligheidsvereisten ter plaatse negeert.
- Stel de machine bloot aan een fysieke omgeving die de limiet die door de fabrikant is gespecificeerd overschrijdt (zoals omgevingstemperatuur, ASL-hoogte, sterke windomgeving, overschrijding van de toegestane limiet voor gebruik op hellende hellingen, enz.).
- Instinctief reactiegedrag van de bediener.
- Vervoer van materialen en / of vervoer van passagiers.
- Dient ervoor als takelwagen.
- Plaats goederen op het werkhek.
- In aanwezigheid van personeel op het werkplatform bedient grondpersoneel de machine.
- De machine bedienen zonder te controleren of de veiligheidsgordel is vastgemaakt.
- De bypass-beveiliging wordt verwijderd.
- Voer onderhouds- / reparatiewerkzaamheden uit wanneer de motor draait of de machine onveilig is.
- Bedien de machine als de machine om technische redenen niet naar behoren functioneert.
- Bedien of parkeert de machine buiten de aangewezen werkomgeving van de machine, inclusief (maar niet beperkt tot):



- Overschrijding van de omgevingstemperatuur
- Overschrijding van de toegestane zij- en voorhelling
- De machine kan zijn stabiliteit en evenwicht verliezen en het draagvermogen overschrijden
- Gebieden die kunnen worden overstroomd (nl. in waterwegen).
- Verplaatsen van de machine zonder voldoende zicht of begeleiding van collega's,
- Breng zonder schriftelijke toestemming van de fabrikant structurele wijzigingen aan de machine of verwisselbare uitrusting aan die de veilige werking kunnen beïnvloeden.
- Onderhoudsinstructies en intervallen niet in acht nemen.
- Sla reparatiestappen over of stelt deze uit om schade te voorkomen / ontdekken.
- Onjuiste onderhouds- en reparatiewerkzaamheden.
- Neemt niet-goedgekeurde accessoires.
- Ongeautoriseerde wijziging aan de machine brengen.
- Onjuist gebruik, gebruik hogedrukreinigers of gebruik ongeschikte reinigingsmiddelen en andere machine.
- Bij het transporteren van de machine is het transportvoertuig niet goed vastgesjord.
- De veiligheid van de machine is niet hoog wanneer deze geparkeerd staat of wanneer deze wordt gebruikt door onbevoegde personen. (Zoals op een helling, de machine is met een sleutel aan te zetten, is de behuizing geopend, enz.)
- Bij het handelen van brandbare materialen een open vuur of rook (bijv. Tijdens het tanken).



2.4 Toepasbaarheid

2.4.1 Beperkingen op de beoogde doeleinden

- Bereik van toepassingsgebieden (zie paragraaf 2.2)

Gebaseerd op de ervaring en kennis van de bediener van de machine (industriële, commerciële, private, publieke sector)

- De beoogde doeleinden (zie paragraaf 2.2)

(Raadpleegt de specificaties in de handleiding)

- Voorzienbare overtredingen (zie paragraaf 2.2)

- Stappen in de levenscyclus van een product

Montage, inbedrijfstelling / levering, opstelling, normale werking, reiniging, onderhoud en onderhoud, correcte afhandelen

- Vaardigheden, ervaring en kennis van de bediener

Hangt af van de opleiding die bediener en onderhoudspersoneel hebben genoten en van de vaardigheden die zij bezitten

- Onervaren / kwetsbare mensen

- Kwetsbare groepen

- (Bijv. leerlingen, zwangere vrouwen, vrijwilligers, gehandicapten)

- Incidentele schade

Niet gerelateerd aan het bedrijf (bijv. Medewerkers van andere werkplekken, bezoekers, etc.)

2.4.2 Ruimtebeperkingen

- Veiligheidsbereik / afstand tijdens beweging / bediening.
- Veiligheidslimieten voor personeel tijdens installatie en onderhoud.
- Aan- / afvoer van materialen.
- Het marginale gebied van de werkplek / ruimte.

2.4.3 Tijdsbeperkingen

- Beperkingen op de levensduur van de hele machine of specifieke componenten.



- Regelmatige inspectie, onderhoud en reparatie.

2.4.4 Milieubeperkingen

De volgende omgevingsfactoren bepalen de grenzen van de veilige bediening en prestaties van de machine:

- Milieubeperkingen
 - Weer
 - Hoogte
 - Helling
 - Steilheid
- Energiebeperking
 - Energietype
 - Voeding / ontladingsinterface
 - Materiële beperkingen
 - **Grond- / hulpstoffen, afval**

2.4.5 Toegestane omgevingsomstandigheden voor werk

Om de veilige werking van de machine te garanderen, de betrouwbaarheid van de machine te verbeteren en de levensduur van de machine te verlengen, moet rekening worden gehouden met de omgevingsomstandigheden.

 **Opgelet!**

Bedien of parkeert de machine altijd op een stevige, vlakke ondergrond. Het werkveld moet de maximaal mogelijke belasting kunnen dragen die door de machine wordt uitgeoefend. (Zie tabel 2-3 voor draagvermogen van de grond)



Tabel 2-2: Draagvermogen van de banden

Maximale belasting van de band	5850kg/12897lb
Bodemdrukverhouding	20 kg/cm ²

Opmerking: de informatie over de grondbelasting is bij benadering en bevat geen andere optieconfiguraties.

Alleen als het veilig genoeg is te gebruiken.

Tabel 2-3: Draagvermogen van de grond

Item	Grondsoort	Draagvermogen van de grond kg/cm ²
1	Natuurlijke bodem:	
	Slib, turf, moeras	0
2	Ongecompacteerde grond:	
	Fragmenten bouwen	0-10
3	Niet-samenhangende grond:	
	Zand, grind, rotsen en mengsels	20
4	Kleiachtige grond	
	a. Mengsel van samenhangend slib en bovengrond	12
	b. Verpulverde steenkool, samengesteld uit een kleine hoeveelheid klei en grove klei	13
	c. Aardewerkklei, samengesteld uit plastic klei en vulmiddel:	
	Hard	9
	Halfhard	14
	Sterk	20
	d. De grond mengen met kleine deeltjes, klei mengen met zand, grind en stenen:	
	Hard	15
	Halfhard	22
Sterk	33	



5	Uniforme harde rots:	
	a. Breekbaar	150
	b. Onbreekbaar	300
6	Kunstmatig verdicht wegdek:	
	a. Asfaltweg	5-15
	b. Beton:	
	1) Algemeen beton (beton type BI)	50-250
	2) Beton met hoge sterkte (beton type BII)	350-550

⚠ Waarschuwing !

Overschrijd de maximale horizontale en verticale helling niet.

- ⚠ De omgevingstemperatuur heeft invloed op de werking van de machine, in het bijzonder op het versnellen, vertragen en stoppen.**
- ⚠ Controleert / stelt de belangrijkste vloeistoffen (brandstof, viscositeit hydraulische olie, antivries koelvloeistof, enz.) af op de omgeving, en vervangt de batterij niet bij 0 °C.**

⚠ Waarschuwing !

Het is verboden om deze machine te bedienen onder omstandigheden waarbij de windsnelheid 12,5 m/s (28 MPH) bereikt (zie voor windsschaal Tabel 2-4 Beaufort-windschaal)

Tabel 2-4: windschaal van Beaufort (alleen ter referentie)

Windschaal Beaufort	Windsnelheid		Toelichting	Grondconditie
	m/s	mile/u		
0	0-0.2	0	Geen	Geen wind. Rook verticaal naar boven.
1	0.3-1.5	1-3	Licht	Rook kan de windrichting aangeven.
2	1.6-3.3	4-7	Lichtbries	Een blote huid voelt winderig aan. De bladeren rinkelden een beetje.

3	3.4-5.4	8-12	Briesje	De bladeren en takken bleven trillen.
4	5.5-7.9	13-18	Zefier	Stof en versnipperd papier stegen op. Het twijgje begon te trillen.
5	8.0-10.7	19-24	Koel briesje	De kleine boom schudde.
6	10.8-13.8	25-31	Sterk	De grote takken beefden. De zwaairichting van de vlag is bijna horizontaal. Het is moeilijk om een paraplu vast te houden.
7	13.9-17.1	32-38	Rukwind	De hele boom schudde. Het is moeilijk om tegen de wind in te lopen.
8	17.2-20.7	39-46	Storm	De tak breekt. Voertuigen op de weg werden door de wind uit de richting geblazen.
9	20.8-24.4	47-54	Orkaan	Het gebouw kan beschadigd raken/ verwoest worden.

2.4.6 Milieubeperkingen

Milieubescherming is een veel voorkomende taak. XCMG heeft een aantal maatregelen geïmplementeerd om het milieuvriendelijke ontwerp, de productie, de bediening en het onderhoud van de machine te verbeteren.

Gebruikers, leasers en onderhoudspersoneel hebben de verantwoordelijkheid om duurzame maatregelen te nemen om verder bij te dragen aan de bescherming van het milieu:

Houd U aan de toepasselijke wet- en regelgeving op het gebied van milieubescherming in uw regio.

Voer alle materialen af (verpakking, vervanging en onderhoud van aan slijtage onderhevige onderdelen, reinigingsmiddelen, restvloeistoffen, enz.) in overeenstemming met de plaatselijke voorschriften voor milieubescherming en maakt gebruik van het ter plaatse beschikbare recyclingsysteem.

Bedien de machine niet in niet-essentiële omstandigheden (onder redelijke omstandigheden de motor zoveel mogelijk uitschakelen).



2.5 Restrisico

2.5.1 Overzicht

XCMG evalueert en ontwerpt de machine met veiligheid als topprioriteit. Hoewel het onmogelijk is om alle mogelijke situaties te voorzien, probeert bij het samenstellen van deze handleiding de bestaande restrisico's zo min mogelijk te houden.

- Volg de instructies in deze handleiding en let op de waarschuwingstekens op het machinelabel om risico's te vermijden en de machine zo veilig mogelijk te bedienen.
 - Als werkgever / onderneming moet worden opgemerkt dat zowel mensen die aan de machine werken als degenen die de machine gebruiken de restrisico's begrijpen.
 - Volg de instructies om restrisico's te vermijden die ongelukken of schade kunnen veroorzaken.
 - Voor de montagewerkzaamheden moet de klant de beschermingsmiddelen demonteren, wat tot verschillende restrisico's en potentiële gevaren leidt. Elke bediener moet zich bewust zijn van deze risico's.

Gevaarlijk!

Gevaren bij het bedienen

- **Onbewust bediening van de machine kan beklemming en levensgevaarlijk zijn.**
- **Installeer de beveiligingsinrichting en controleert de werking ervan voordat U het proef draait.**



Gevaarlijk!

Risico op elektrische schokken

 **Elektrische schokken kunnen dodelijk letsel toeleiden**

- **Schakel de stroom uit voor onderhouds-, montage- en reparatiewerkzaamheden.**
- **Voorkom onbedoelde bewegingen van de machine.**
- **Plaats een waarschuwingsteken nadat U de stroom hebt uitgeschakel.**



- Overigens, zet de noodstopshakelaar aan.

Waarschuwing!

Risico op uitglijden of vallen

Risico op brandwonden



- Weersinvloeden (zoals vochtigheid, sneeuw, vrieskou, vorst en stof) veranderen de hechting van pedalen, passages en leuning.
- Kan ernstig letsel of zelfs de dood veroorzaken.
- Kan schade aan de machine veroorzaken.
- Houd er rekening mee dat de toestand van het trap, zoals slippen of verontreinigende stoffen in de winter.
- Alleen toegang tot de hoogwerker via daarvoor bestemde doorgangen en pedalen nemen.
- Let op de aanwijzingsborden.
- Vervang onmiddellijk de beschadigde veiligheidsborden (waarschuwingsborden).
- Wegverontreiniging veroorzaakt door technische defecten, niet-afgedichte brandstof- of brandstoftanks, lekkage van hydraulische olie, enz., vormt een ernstig verkeersrisico.
- Olievlekken onmiddellijk en grondig verwijderen.

 **Risico op brandwonden door het oppervlak van hete onderdelen.**



- Vooral de hoofdmotor en het uitlaatsysteem van de machine.
- Wacht tot de onderdelen zijn afgekoeld voordat U de onderdelen aanraakt.
- Wees extra voorzichtig in de buurt van hete onderdelen.

In de volgende situaties kunnen restrisico's optrede:

Opgelet: er kunnen risico's optreden in de volgende situaties:



2.5.2 Risico op persoonlijk letsel of zelfs de dood:

- Het niet naleven van lokale richtlijnen, vereisten en instructies voor gezondheid en veiligheid op het werk.
- Misbruik of verkeerde bediening, negeren van de inhoud van deze handleiding.
- Onjuiste transportmethoden, ongeschikte transportvoertuigen of gebrek aan beschermende maatregelen.
- Het niet tijdig repareren / vervangen van defecte onderdelen.
- Het innemen van drugs, alcohol of andere stoffen kan uw vermogen om veilig te werken nadelig beïnvloeden.
- Bediener is niet bekwaam (te jong, lichamelijk gehandicapt, zonder training of training) om de machine te bedienen.
- Ongereinigde machines, gladde inspectiesystemen (treden, handgrepen, etc.), beschadigde veiligheidsstickers en bedieningselementen.
- Het niet beveiligen van de machine tijdens parkeren, onderhoud, onderhoud of reparatie.
- Onvoldoende veiligheidsmaatregelen getroffen voor het bedieningsplatform.
- Onvoldoende persoonlijke beschermingsmiddelen.
- Roken of brandbare stoffen genomen (bij het tanken).
- Brandstof bijtanken of mors brandstof op hete oppervlakken terwijl de motor draait.

2.5.3 Risico op schade aan machine en verlies van eigendommen

- Negeer de inhoud van deze handleiding, misbruik of misbruik de machine.
- Gebruik van de machine in een ongeschikte omgeving (zoals een oneffen of onstabiele structuur).
- Gebruik maken van niet-overeenkomende apparaten en reserveonderdelen.
- Onvoldoende onderhoud of reparatie.

2.5.4 Milieurisico

- Negeer de inhoud van deze handleiding, misbruik of misbruik de machine.

- Inclusief lawaai en uitlaatgassen veroorzaakt door verkeerde bediening van de motor.
- Gebruik niet-overeenkomende verbruiksartikelen, apparaten en reserveonderdelen.
- Onvoldoende onderhoud of reparatie.
- Reinig de machine op ongeschikte plaatsen of gebruik niet milieuvriendelijke wasmiddelen.

2.5.5 Verminderde prestaties en kortere levensduur

Waarschijnlijk vanweg:

- Negeer de inhoud van deze handleiding, misbruik of misbruik de machine.
- Gebruik niet-overeenkomende verbruiksartikelen, apparaten en reserveonderdelen.
- Onvoldoende onderhoud of reparatie.
- Onnodige handelingen (bijvoorbeeld de motor laten draaien wanneer deze niet nodig is).



Fig. 2-4 Houd aan de plaatselijke voorschriften voor gezondheid en veiligheid op het werk.

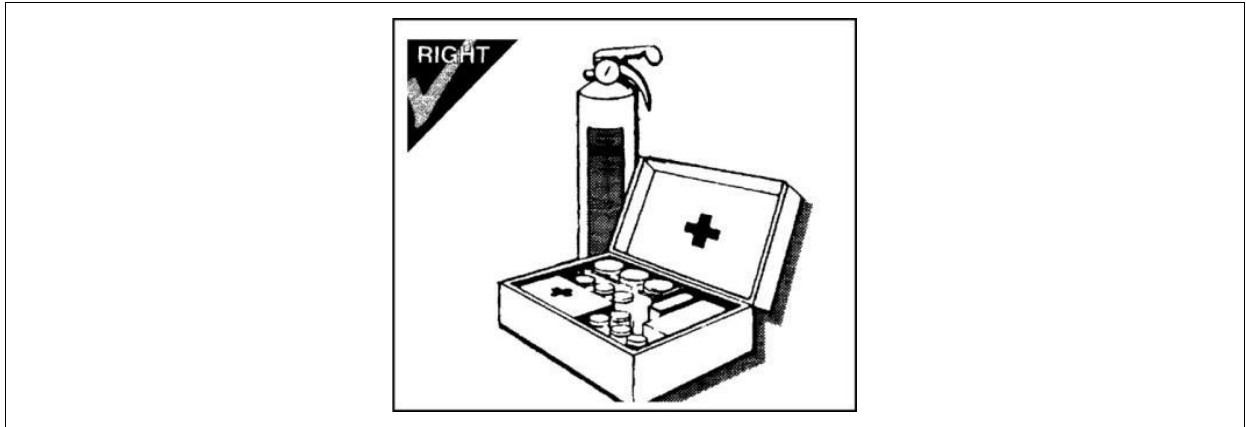

Fig. 2-5 Ken de veiligheidsmaatregelen en machine op uw locatie.

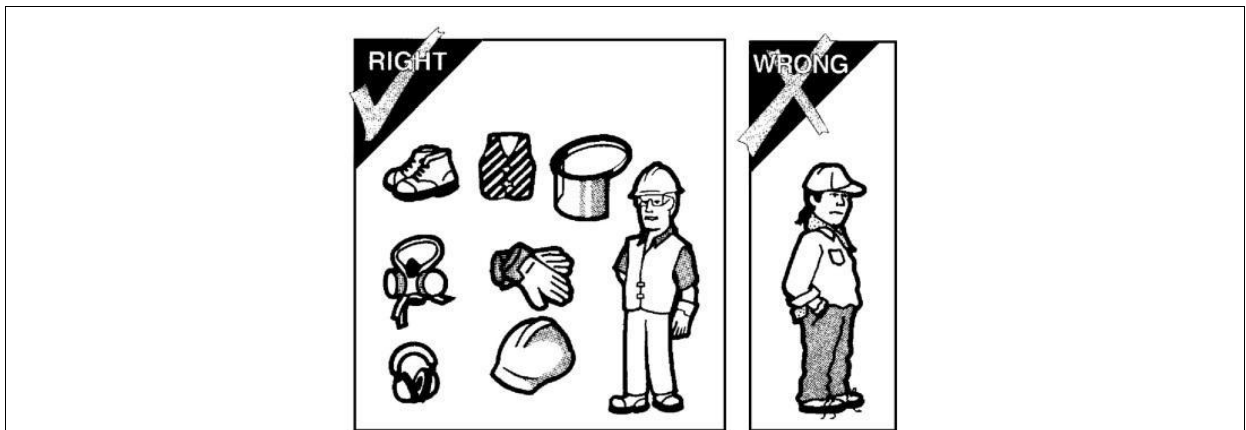

Fig. 2-6 Persoonlijke beschermingsmiddelen in overeenstemming met de plaatselijke gezondheids- en veiligheidsvoorschriften op het werk nemen.





Hoofdstuk 3 Algemene veiligheidsinformatie en toelichting

3.1 Introductie

De veiligheidsinstructies die in dit gedeelte worden beschreven om persoonlijk letsel of schade aan eigendommen en het milieu te voorkomen moeten altijd opgevolgd worden.

Er zijn de volgende suggesties voor gebruikers en bediener:

Lees en volgt alle veiligheidsinstructies.

3.2 Verantwoordelijke partij

Om de communicatie te vergemakkelijken, definieert deze handleiding de volgende groepen:

1. Fabrikant - de producent van de machine (XCMG)
2. Distributeur
3. Eigenaar
4. Gebruiker
5. Bediener
6. Onderhoudspersoneel
7. Verhuurder
8. Huurder
9. Makelaar

Eigenaar:

Elke natuurlijke persoon of rechtspersoon / entiteit die (een set van) machines permanent of tijdelijk bezit en wettelijke rechten en plichten en verantwoordelijkheden heeft:

- Gebruik gekochte of gehuurde machines voor werkzaamheden op de bouwplaats (bijvoorbeeld een bouwbedrijf)
- Verkoop van machines alleen via distributeur (bijvoorbeeld wederverkopers of huurders).

**Bediener:**

- Personen die verantwoordelijk zijn voor specifieke taken en machines (bijvoorbeeld gewone gebruikers, bekwame bediener)
- De bediener bedient in feite gewoon de machine (maar niet noodzakelijk een bediener die bekend is met alle functies van de machine)
- Bedrijven die speciale machine exploiteren (zoals rechtspersonen, entiteiten)

Onderhoudspersoneel:

Een natuurlijk persoon die verantwoordelijk is voor de perfecte werking van de machine en alle factoren die het bedrijfsproces beïnvloeden (zoals onderhoud, revisie, reparatie, aanpassing van de functiecontrole, enz.).

3.3 Specifieke taken en verantwoordelijkheden

3.3.1 Eisen aan de verantwoordelijke partij

Elke relevante verantwoordelijke partij zal zich houden aan de volgende voorwaarden:

- Volg de bedieningshandleiding van de machine voor gebruik.
- Als de machine veiligheidsrisico's vertoont, moeten de relevante partijen worden geïnformeerd.
- Controleer voor dagelijks gebruik of de machine defect is, gebruik het niet in geval van veiligheidsrisico's.
- Draag beschermende uitrusting volgens de eisen van het werkgebied.
- Bedien de machine correct volgens de bedieningshandleiding van de machine en de prestatieparameters.
- Als de machine de veiligheid van de werking niet kan garanderen, moet U de operatie onmiddellijk stopzetten.
- Als de machine verborgen gevaren vertoont, dient U deze niet verder te gebruiken en onmiddellijk te repareren.



Alleen geautoriseerd personeel met bedieningskwalificaties mag de machine bedienen, overdragen en onderhouden.



Personen met operationele kwalificaties dienen minimaal aan de volgende voorwaarden te voldoen:

- Moet minimaal 18 jaar oud zijn.
- Fysiek en mentaal gezond zijn en taken kunnen voltooien.
- Documenten van bouwmachines kunnen lezen en begrijpen (zoals deze bedieningshandleiding)

Beschikken over de volgende kennis:

- Ongevallen preventie.
- Noodhulp.
- Passende veiligheidsvoorschriften.

Voldoende training en begeleiding hebben gekregen voor de gebruikte machine,

- Als de wet een rijbewijs voor het apparaat vereist, moet de exploitant in het bezit zijn van het bijbehorende rijbewijs.
- De basiscursus van de werking en beïnvloeding van machine is in ieder geval geaccepteerd.

De facilitator moet een getraind en volwassen persoon zijn, en de betekenis van het signaal tussen de facilitator en de bediener moet door beide partijen worden overeengekomen.

3.3.2 Distributeurs:



Aangezien de machine personeel zal vervoeren, moeten de redelijke principes van veiligheid, training, inspectie, onderhoud, toepassing en bediening worden toegepast bij de training, inspectie, onderhoud, toepassing en bediening van de bedieners van hoogwerkers. Deze principes zijn consistent met alles over het redelijk gebruik en de buitenwereld De beschikbare gegevens van omgevingsparameters zijn consistent.

- Aan elke gehuurde, gehuurde of verkochte machine moeten bedieningshandleidingen en onderhoudshandleidingen worden verstrekt, en deze moeten worden bewaard in een weerbestendige opbergdoos op de hoogwerker. De handleiding wordt erkend als een onmisbaar onderdeel van de hoogwerker op grote hoogte en een belangrijk medium voor het doorgeven van noodzakelijke veiligheidsinformatie aan eigenaren, gebruikers en bediener.

- Het moet zijn uitgerust met de nieuwste taakhandleiding die wordt verstrekt aan de dealers, eigenaren, gebruikers, bediener, huurders, huurders en agenten van de hoogwerker van het giektype en opgeslagen in een weerbestendige opbergdoos.
- De hoogwerker moet vóór levering worden geïnspecteerd, onderhouden en afgesteld volgens de vereisten van de fabrikant (door verkoop, lease of lease).
- Wanneer de dealer preventief onderhoud aan de hoogwerker uitvoert, moet dit gebaseerd zijn op de gebruiksomgeving en veiligheid, en in overeenstemming zijn met de aanbevelingen van de fabrikant.
- Distributeurs dienen routine-inspecties en jaarlijkse inspecties uit te voeren in overeenstemming met de handleidingen en instructies van de fabrikant.
- Het reparatieproces om fouten en problemen op te lossen, moet in overeenstemming zijn met de handleiding en instructies van de fabrikant.
- Bij het vervangen van onderdelen dienen deze hetzelfde of gelijkwaardig te zijn aan de originele onderdelen van de hoogwerker.
- Distributeurs zorgen voor passende training om eigenaren, gebruikers en bediener te helpen bij het naleven van de vereisten voor inspectie, onderhoud, gebruik, toepassing en bediening van hoogwerker die in dit document zijn geformuleerd.
- Alleen na voorafgaande schriftelijke toestemming van de fabrikant mag de hoogwerker worden gewijzigd, aangepast of gereviseerd worden.

3.3.2.1 Voorzorgsmaatregelen voor onderhoud

Voordat U begint met het afstellen en repareren van de hoogwerker, moeten de volgende voorzorgsmaatregelen getroffen worden:

1. De elektrische machine is gestopt en de startschakelaar werkt niet.
2. Alle bedieningsmechanismen staan in de "uit" -stand om alle bedieningssystemen te beschermen tegen onbedoelde acties veroorzaakt door remmen, obstakels of andere middelen.
3. Laat de hoofdgiek en de hoogwerker zo ver mogelijk zakken tot in de volledig neergelaten stand, of met obstakels of veiligheidsgordels om vallen te voorkomen.
4. Voordat hydraulische componenten worden losgemaakt of verwijderd, worden alle hydraulische circuits ontladen.



5. Installeer veiligheidsvoorzieningen of sloten op geschikte plaatsen volgens de voorschriften van de fabrikant.

3.3.2.2 Regels voor levering

Voor levering door middel van verkoop, lease, verhuur of andere vormen van gebruik, is de dealer met het ontvangende partij samen verantwoordelijk:

1. Inspectie / verificatie van weerbestendige doos (handmatige doos).
2. Bevestig dat de handleiding gespecificeerd door de fabrikant zich op de hoogwerker bevindt.
3. Controleer de bedieningsfunctie.
4. Controleer de veiligheidsvoorzieningen die zijn geïnstalleerd bij levering van de hoogwerker.

3.3.2.3 Distributeur mede als gebruiker

Zolang de distributeur personeel opdracht geeft om de hoogwerker op grote hoogte te bedienen (laden, lossen, inspectie, verkoopdemonstratie of andere vormen van gebruik), draagt de distributeur de verantwoordelijkheden van de gebruiker zoals gespecificeerd in paragraaf 3.3.3. Al het geautoriseerde personeel dat de hoogwerker op grote hoogte bedient, moet de volgende voldoen:

1. Getraind.
2. Bekwaam met het bedienen van de hoogwerker.
3. Op de hoogte van de verantwoordelijkheden van de bediener zoals uiteengezet in paragraaf 3.3.5.

3.3.2.4 Opslag en verstrekken van archieven

1. Archief opslaan

De distributeur dient de volgende bestanden minimaal vier jaar te bewaren:

- 1) Gerangschikt op afleveringsnummer en datum, de naam en het adres van elke koper van hoogwerker
- 2) Voorbereidingsbestanden vóór levering voltooid vóór levering
- 3) Voltooid dossiers van mechanische inspectie en jaarlijkse inspectie



- 4) Voer reparatiebestanden uit om fouten en problemen op te lossen
- 5) Naam van de stagiair
- 6) Naam van de trainer
- 7) Trainingsdatum
- 8) De naam van de persoon die de details van elk geleverd hoogwerker ontvangt, tenzij de persoon is uitgerust met de details van hetzelfde model of kenmerken heeft die consistent zijn met de producten die binnen 3 maanden worden geleverd.

2. Bewijs van training

Distributeurs dienen de cursisten die de training met succes hebben afgerond, de certificatie-documenten van hun deelname aan de training te verstrekken. Als de stagiair het nodig heeft, moet de dealer het bewijs leveren. Opleidingscertificeringsdocumenten moeten de volgende informatie bevatten:

- 1) De naam van de stagiair.
- 2) De naam van de organisatie die opleidingen of omscholing aanbiedt.
- 3) De naam van de trainer.
- 4) Duidelijk bewijs van training op hoogwerker van het giektype.
- 5) Trainingsdatum.

3. Archief verstrekken

Op verzoek verstrekt de distributeur de volgende informatie:

- 1) Aan eigenaren van de hoogwerker: kopieën van voltooide routine-inspecties en jaarlijkse inspecties.
- 2) Aan de eigenaar van de hoogwerker: een kopie van de voltooide reparatie.
- 3) Aan gebruikers: Trainingscertificaat van de bediener (inclusief naam van de trainer en trainingsdatum).
- 4) Aan de gebruiker: de naam van de persoon die de aflevergegevens van de hoogwerker ontvangt.

3.3.2.5 Veiligheidsbulletin van de fabrikant

Distributeurs dienen de aankondiging van de fabrikant op te volgen.



3.3.2.6 Verkoop- en rapportageverplichtingen

Wanneer de hoogwerker wordt verkocht, doet de dealer het volgende:

Zorg er bij het afleveren voor dat deze handleiding aan de eigenaar wordt bezorgd

1. Bij aflevering moet een kopie van de meest recente taakhandleiding worden verstrekt.
2. Onderdelencatalogus moet binnen 2 maanden na verkoop worden verstrekt.
3. De fabrikant of diens verkoopopvolger (indien van toepassing) wordt binnen twee maanden na de verkoop op de hoogte gesteld en de volledige naam en het adres van de koper worden verstrekt.
4. Als de hoogwerker op grote hoogte wordt gebruikt, is het raadzaam om vóór aflevering een jaarlijkse inspectie van de machine uit te voeren en binnen 2 maanden een kopie aan de koper te bezorgen.
5. De afzender van de ontvangende partij die de hoogwerker heeft verkregen, moet van de levering op de hoogte worden gebracht.

3.3.3 Verantwoordelijkheden van de gebruiker

3.3.3.1 Het basisprincipe

De informatie in deze handleiding moet worden aangevuld met goed werkbeheer, veiligheidscontrole en de toepassing van redelijke principes van veiligheid, training, inspectie, onderhoud, toepassing en bediening, in overeenstemming met alle verwachte gebruiks- en verwachte omgevingsparameters. De gebruiker gebruikt en bedient de kniktelescoophoogwerker rechtstreeks, dus het is de verantwoordelijkheid van de gebruiker en de bediener (inclusief de bediener) om de goede veiligheidsvoorschriften na te leven. Bij het gebruik en de bediening van de kniktelescoophoogwerker moet er altijd rekening mee worden gehouden dat de kniktelescoophoogwerker personeel kan vervoeren, en het gebruik en de bediening bepalen de veiligheid van het personeel.

3.3.3.2 Opslag van de handleiding

De gebruiker dient een kopie van de bedienings- en onderhoudshandleiding te bewaren en te bewaren in de weerbestendige doos van het werkplatform. De handleiding wordt beschouwd als een onmisbaar onderdeel van de hoogwerker en een belangrijk medium voor het verstrekken van noodzakelijke veiligheidsinformatie aan gebruikers en bediener.



3.3.3.3 Inspectie en reparatie

De gebruiker moet de hoogwerker controleren en repareren zoals vereist om een normale werking te garanderen. Routinematige inspectie en onderhoud moeten worden uitgevoerd in overeenstemming met de aanbevelingen van de fabrikant en in coördinatie met de bedrijfsomstandigheden en de harde werkomgeving. De hoogwerker moet onder abnormale bedrijfsomstandigheden snel worden verwijderd totdat de reparatie is voltooid. Reparaties moeten voldoen aan de aanbevelingen van de fabrikant en moeten worden uitgevoerd door gekwalificeerd personeel.

1 Routine inspectie

Gebruikers van de hoogwerker dienen ervoor te zorgen dat routinematige inspecties worden uitgevoerd zoals beschreven in 3.3.4.6 van dit artikel.

2 Jaarlijkse inspectie

De gebruiker van de hoogwerker dient ervoor te zorgen dat de jaarlijkse inspectie wordt uitgevoerd zoals beschreven in 3.3.4.7 van dit artikel.

3 Controle voor het begin

Elke dag of voor elke ploegendienst en voor het begin van het gebruik, moet de hoogwerker een visuele inspectie en functionele testen ondergaan, inclusief maar niet beperkt tot:

- 1) Bediening en noodbediening
- 2) Veiligheidsuitrusting
- 3) Lekkage van gas-, vloeistof- en brandstofsysteem
- 4) Harnas voor kabels en draden
- 5) Losse of ontbrekende onderdelen
- 6) Banden en wielen
- 7) Mededelingen, waarschuwingen, controlepictogrammen en bedieningshandleidingen
- 8) Stempels, stabilisatoren, verlengingsassen en andere constructies
- 9) Vanrailvoorzieningen
- 10) Voorwaarden bepaald door de fabrikant

4 Voorzorgsmaatregelen voor onderhoud



Voordat U begint met het afstellen en repareren van de hoogwerker, moeten de volgende voorzorgsmaatregelen getroffen worden:

- 1) De elektrische machine is gestopt en de startschakelaar werkt niet.
- 2) Alle bedieningsmechanismen staan in de "uit" -stand om alle bedieningssystemen te beschermen tegen onbedoelde acties veroorzaakt door remmen, obstakels of andere middelen.
- 3) Laat de hoofdgiek en de hoogwerker zo ver mogelijk zakken tot in de volledig neergelaten stand, of met obstakels of veiligheidsgordels om vallen te voorkomen.
- 4) Voordat hydraulische componenten worden losgemaakt of verwijderd, worden alle hydraulische circuits ontladen.
- 5) Installeer veiligheidsvoorzieningen of sloten op geschikte plaatsen volgens de voorschriften van de fabrikant.
- 6) Bescherming gespecificeerd door de fabrikant

3.3.3.4 Vervanging van de onderdelen

Bij het vervangen van onderdelen dienen deze gelijk of gelijkwaardig te zijn aan de originele onderdelen van de hoogwerker.

3.3.3.5 Onderhoudstraining

De gebruiker moet ervoor zorgen dat gekwalificeerd personeel de hoogwerker inspecteert en repareert in overeenstemming met de aanbevelingen van de fabrikant en de vereisten van deze sectie.

3.3.3.6 Bediener training en omscholing

Zolang de gebruiker de persoonlijke bediening van de hoogwerker bestelt of goedkeurt, moet de gebruiker ervoor zorgen dat deze persoon dat heeft gedaan:

1. Opgeleid alvorens te worden toegewezen om de hoogwerker te bedienen.
2. Bekwaam met het bedienen van de hoogwerker.
3. Op de hoogte van de verantwoordelijkheden van de bediener zoals uiteengezet in paragraaf 3.3.5.
4. Voer op basis van de observatie van de gebruiker en de evaluatie van de bediener, indien nodig, omscholing uit.



Stagiair record

De gebruiker moet de trainingsgegevens van de cursist van de hoogwerker gedurende meer dan 4 jaar bewaren.

3.3.3.7 Weten voor gebruik

De gebruiker mag alleen personeel dat de training heeft voltooid, de hoogwerker laten bedienen. De gebruiker moet ervoor zorgen dat de bediener vooral voor gebruik vertrouwd is met de stijl van de hoogwerker dat moet worden bediend:

1. Wees bekend met de locatie van de de weersbestendige opbergdoos voor de handleiding.
2. Weet dat de bedienings- en onderhoudshandleidingen van de fabrikant zijn opgeborgen in een weerbestendige opbergdoos en maakt U vertrouwd met de bedienings- en onderhoudshandleidingen.
3. Begrijp alle bedieningsfuncties, mededelingen en waarschuwingen.
4. Verduidelijk en begrijp alle veiligheidsuitrusting op de hoogwerker van het gebruikte model.

3.3.3.8 Inspectie van de werkplek

Voor en tijdens het gebruik van de hoogwerker dient de gebruiker de mogelijke gevaren van de werkplek te controleren, inclusief maar niet beperkt tot:

1. Steile hellingen of kuilen, inclusief die bedekt met water, ijs, modder enz.
2. Helling
3. Obstakels op de flens en de grond
4. Fragment
5. Obstakels en draden hierboven
6. Gevaarlijke locaties en gassen
7. Oppervlakken en steunen die onvoldoende zijn om de volledige belasting van de hoogwerker onder verschillende werkomstandigheden te weerstaan
8. Wind- en weersomstandigheden
9. Onbevoegde personen aanwezig
10. Andere mogelijke onveilige omstandigheden



3.3.3.9 Identificatie van gevaarlijke locaties

De gebruiker is verantwoordelijk voor het identificeren van het gevarenniveau van de geplande werkplek. De hoogwerker moet worden goedgekeurd voor gebruik op gevaarlijke locaties en voldoen aan en voldoen aan de vereisten van ANSI / NFPA 505-1996.

3.3.3.10 Waarschuwingen en instructies voor de bediener

De gebruiker moet de bediener instrueren om de hoogwerker te bedienen in overeenstemming met de voorwaarden die in dit artikel worden vermeld. Gebruikers dienen toezicht te houden op hun gedrag en werkzaamheden om ervoor te zorgen dat het gebruik, de toepassing en de bediening van de hoogwerker voldoen aan de bepalingen vermeld in paragraaf 3.3.5: personeel waarschuwen voor mogelijke gevaren, maatregelen treffen om geïdentificeerde gevaren te vermijden en het potentieel van niet-naleving van de juiste bedieningsinstructies als gevolg van.

Instructies en richtlijnen voor correct gebruik omvatten, maar zijn niet beperkt tot de volgende termen en onderwerpen:

1. Helling en hellingshoek

De hoogwerker mag niet worden gebruikt op een helling of zijhelling die steil is of de hellingshoekslimiet van de fabrikant voor de hoogwerker overschrijdt.

2. De stabilisator bevordert de inzet van het apparaat.

De stempels, verlengassen en zwenkassen moeten worden ingezet en vergrendeld in overeenkomstige posities zoals vereist door de fabrikant.

3. Vanrailvoorzieningen

De vanrail moet worden geïnstalleerd en beveiligd en de toegangsdeur of opening moet correct worden gesloten volgens de instructies van de fabrikant.

4. Ladingsverdeling

De belasting en de verdeling ervan op de hoogwerker en eventuele horizontale uitschuifacties moeten voldoen aan de nominale belastingvereisten onder de specifieke omstandigheden die door de fabrikant zijn gespecificeerd.

5. Behoud de bovenste opening

De bediener dient de instructies op te volgen om ervoor te zorgen dat er voldoende afstand is tussen de obstakels erboven en de bekrachtigde draden en geladen voorwerpen.



6. Risico op elektrische schokken

Gekwalificeerd personeel moet alle toepassingsveiligheidsvereisten met betrekking tot de preventie van elektrische schokken bij werkpraktijken specificeren en uitleggen aan de bediener. In het bijzonder moet deze persoon de bediener instrueren om de minimumafstand tussen de machine en de bekrachtigde draden en de machine die in deze handleiding wordt beschreven, aan te houden in overeenstemming met hun eigen omstandigheden.

7. Persoonlijke beschermingsmiddelen (PBM)

De gebruiker moet de bediener instrueren om ervoor te zorgen dat al het personeel op de hoogwerker persoonlijke beschermingsmiddelen (PBM) draagt, zoals vereist.

8. Voet aan de grond van het personeel

Werknemers moeten stabiel staan op de bodemplaat wanneer ze op de hoogwerker werken. Werknemers mogen de middelste leuning en de bovenste leuning van de hoogwerker niet beklimmen. Het gebruik van beugels, ladders of andere machine die wordt gebruikt om de doelhoogte op de hoogwerker te bereiken of te bereiken, is verboden.

9. Voorzorgsmaatregelen voor andere mobiele machine

Wanneer andere mobiele apparaten en voertuigen verschijnen, moeten speciale voorzorgsmaatregelen worden genomen om te voldoen aan de lokale wetten of gevestigde veiligheidsnormen op de werkplek. Waarschuwborden inclusief maar niet beperkt tot vlaggen, ingesloten gebieden, zwaailichten en wegversperringen moeten op de juiste manier worden gebruikt.

10. Meld problemen of storingen

De gebruiker moet de bediener instrueren om de voor de hand liggende problemen of storingen tijdens de operatie onmiddellijk aan de manager te melden. De gebruiker moet ervoor zorgen dat alle problemen en storingen die een veilige werking beïnvloeden, zijn opgelost voordat het gebruik wordt voortgezet.

11. Rapporteren over mogelijk gevaarlijke locaties

De gebruiker dient de bediener te instrueren om de potentieel gevaarlijke plaatsen die tijdens de operatie zijn gevonden, onmiddellijk aan de manager te melden.

12. Werk op gevaarlijke locaties



Het is verboden om op gevaarlijke locaties te werken met de hoogwerkers die niet zijn goedgekeurd of gemarkeerd.

13. Verstregeling

Wees zeker zijn dat touwen, draden en slangen niet in de hoogwerker verstrikt raken.

14. Laadlimiet

Wanneer de lading op elke hoogte aan de hoogwerker wordt toegevoegd, mag deze de nominale belasting en het nominale aantal personen niet overschrijden.

15. Werkplekstad

De gebruiker moet de bediener instrueren om ervoor te zorgen dat er zich geen mensen en machine rond de hoogwerker bevinden alvorens te landen.

16. Bijtanken

De motor (indien gebruikt) moet worden uitgeschakeld tijdens het tanken van de brandstoftank. Bijtanken moet worden uitgevoerd in een goed geventileerde ruimte, uit de buurt van open vuur, vonken of andere gebieden die brand- en explosiegevaar kunnen veroorzaken.

17. Batterij opladen

De batterij moet worden opgeladen in een goed geventileerde ruimte, uit de buurt van open vuur, vonken of andere gebieden die brand- en explosiegevaar kunnen veroorzaken.

18. Onvoldoende stabiliteit voor de hoogwerker

De hoogwerker mag niet tegen andere objecten worden geplaatst om de hoogwerker te stabiliseren of de stabiliteit te vergroten.

19. Misbruik als kraan

De hoogwerker mag niet als kraan worden gebruikt

20. Abnormale ondersteunende werkomstandigheden

De hoogwerkers mogen niet worden gebruikt op vrachtwagens, aanhangwagens, treinwagens, schepen, de hoogwerkers of soortgelijke machine, tenzij schriftelijk goedgekeurd door de fabrikant of gekwalificeerd personeel.

21. Rijsnelheid



De gebruiker moet de bestuurder instrueren om de rij snelheid te beperken op basis van de omgeving, inclusief de toestand van het steunoppervlak, het zicht op congestie, de helling, de locatie van het personeel en andere gevaren die een botsing kunnen veroorzaken en persoonlijk letsel kunnen veroorzaken.

22. Rij-eisen

Bij het rijden met gegeven platform moet de gebruiker de bediener instrueren:

- 1) Behoud een duidelijk zicht op het ondersteunende oppervlak en de rijroute
- 2) Wees zeker zijn dat personeel dat zich op de bouwplaats kan verwonden, op de hoogte is van de bewegingen van de machine. Informeer en verzend de hoogwerker zoals vereist om personeel tegen verwondingen te beschermen
- 3) Houd een veilige afstand van obstakels, puin, gaten, putten, hellingen en andere gevaren om veilig rijden te garanderen
- 4) Bewaar een veilige afstand tot obstakels en onder spanning staande geleiders erboven.

23. Rijprestaties

Prestaties en onheil tijdens het rijden zijn verboden.

24. Bescherm de hoogwerker

De gebruiker moet de bediener opdracht geven het meegeleverde gereedschap te gebruiken om te voorkomen dat onbevoegd personeel het gebruikt.

25. Wijziging van veiligheidsuitrusting

De koppeling of andere veiligheidsuitrusting mag niet worden gewijzigd of geannuleerd.

26. Belemmerd platform

Als de hoogwerker of de giekconstructie is vastgelopen, wordt gehinderd door aangrenzende gebouwen of obstakels, of om andere redenen, kan het geen normale bewerkingen uitvoeren. Verkoopcontrole kan de hoogwerker niet vrijgeven. Voordat U probeert t de hoogwerker vrij te geven met behulp van de controle uit de bediening. Al het personeel op de hoogwerker moet worden verwijderd.

27. Het verlaten (of betreden) van het verhoogde de hoogwerker



Onder voorbehoud van de goedkeuring van de fabrikant, mogen werknemers het verhoogde de hoogwerker alleen verlaten of betreden in overeenstemming met de instructies en instructies van de fabrikant.

28. Na het verkrijgen van de toestemming van de fabrikant, kan de hoogwerker worden aangepast, de constructie aangepast en geïnstalleerd, en kan de hoogwerker of vangrail worden uitgerust met extra voorzieningen voor ophanggereedschap of materialen.

29. Assisteren de bediener

Als de bediener een verdachte storing, gevaar of potentieel onveilige situatie van het liftplatform tegenkomt die het draagvermogen, het normale gebruik of de veilige werking van het liftplatform beïnvloeden, moet de bediener de werking van het liftplatform stopzetten en de gebruiker raadplegen voor meer informatie.

30. Probleem of storing

Alle problemen of storingen die een veilige werking beïnvloeden, moeten worden gerepareerd voordat de hoogwerker wordt gebruikt.

31. Draagmateriaal (groter dan de hoogwerker)

Gebruikers moeten ervoor zorgen dat ze alleen veilige en betrouwbare gereedschappen en materialen bij zich hebben die gelijkmatig zijn verdeeld en die veilig kunnen worden gebruikt door de hoogwerkerpersoneel.

32. Nominale horizontale kracht

De gebruiker moet toezicht houden op de bediener om de maximale horizontale kracht gespecificeerd door XCMG niet te overschrijden.

33. Brugkraan

Wanneer de hoogwerker wordt bediend binnen de slag van een brugkraan of vergelijkbaar materieel, dienen maatregelen te worden genomen om botsingen met de hoogwerker te voorkomen.

34. Passende ondersteuningsvereisten

De gebruiker moet ervoor zorgen dat het ondersteunende oppervlak voldoende is om de hoogwerker te dragen.

35. Voorkom ongeoorloofd gebruik

De gebruiker moet de bediener instrueren om de hoogwerker niet voor winstgevende doeleinden te gebruiken, te huren, te leasen of te leveren zonder toestemming.

3.3.3.11 Gebruiker mede als bediener

Als de gebruiker tegelijkertijd de bediener van de hoogwerker is, neemt de gebruiker de verantwoordelijkheden van de bediener zoals gespecificeerd in paragraaf 3.3.5 en de verantwoordelijkheden van de gebruiker gespecificeerd in paragraaf 3.3.3 op zich.

3.3.3.12 Stop met de hoogwerker te heffen

Bij een twijfelachtig storing van de hoogwerker of gevaarlijke of potentieel onveilige omstandigheden. De gebruiker moet de bediener goedkeuren en instrueren om de bediening van de hoogwerker te stoppen, en de eigenaar, dealer of XCMG raadplegen voor meer informatie over veilige bediening voordat de hoogwerker verder werkt.

3.3.3.13 Opslag en verstrekken van archieven

1 Opslag van archieven

Gebruikers moeten de volgende archieven minimaal vier jaar bewaren:

- 1) De naam van de exploitant die een opleiding en aanvullende opleiding volgt.
- 2) De naam van de bediener die de gedetailleerde regels ontvangt.
- 3) De eigenaar (of een door de eigenaar aangewezen persoon) is ervoor verantwoordelijk dat routinematige inspecties en jaarlijkse inspecties worden uitgevoerd en dat schriftelijke gegevens worden bijgehouden. Het verslag bevat de datum van inspectie, gevonden defecten, aanbevolen correctiemethoden en certificering van de persoon die de inspectie uitvoert.
- 4) Nadat de werknemer van de gebruiker de reparatie van de hoogwerker heeft voltooid, moet de gebruiker een schriftelijk verslag bijhouden. Het record moet de reparatiedatum bevatten, een beschrijving van de voltooide reparatie en de certificering van de persoon die de reparatie uitvoert.

2 Archieven verstrekken

- 1) Wanneer de gebruiker werknemers instrueert routinematige inspecties of jaarlijkse inspecties uit te voeren, moeten de juiste gegevens binnen 2 maanden na voltooiing van de inspectie aan de eigenaar van de hoogwerker worden verstrekt.



- 2) Wanneer de gebruiker de werknemer instrueert om de reparatie van de hoogwerker te voltooien, moet de juiste registratie binnen 2 maanden na voltooiing van de reparatie aan de eigenaar worden verstrekt.

3 Certificaat van de opleidingen

Gebruikers moeten de cursisten die de training met succes hebben afgerond, de certificatie documenten van hun deelname aan de training verstrekken. Als de stagiair het nodig heeft, moet de gebruiker het bewijs leveren. Certificeringsdocumenten voor opleiding moeten de volgende informatie bevatten:

- 1) De naam van de persoon die training en aanvullende training verzorgt
- 2) Naam van de trainer
- 3) Duidelijk bewijs van training op de hoogwerker van het giektype
- 4) Trainingsdatum
- 5) Naam van de stagiair

3.3.3.14 Correctie

Alleen na voorafgaande schriftelijke toestemming van de fabrikant kan de hoogwerker worden aangepast, aangepast of gereviseerd worden.

3.3.3.15 Veiligheidsbulletin van de fabrikant

De gebruiker dient zich te houden aan de relevante veiligheidsmededelingen die hij van de fabrikant, distributeur of eigenaar heeft ontvangen.

3.3.4 Eigenaar

- De vaardigheden van bediener en die met betrekking tot speciale onderdelen van de machine moeten zoals vereist worden geverifieerd.
- Zorg voor de nodige persoonlijke beschermingsmiddelen voor het personeel dat de machine bedient.
- Verplichting om de machine en de accessoires in veilige staat te houden. (Vlotte en veiligheidskenmerken)
- Naast de inspecties die zijn gespecificeerd in de bedieningshandleiding van de fabrikant, moet de machine ook worden geïnspecteerd in overeenstemming met de lokale voorschriften.

- Verplichting om de fabrikant te informeren over verborgen gevaren die ernstig letsel of grote materiële schade bij machine-ongelukken kunnen veroorzaken.
- Zorg voor onbeperkte toegang tot de machine voor door de fabrikant geautoriseerd servicepersoneel.
- Voer het werkplan met betrekking tot de machine zorgvuldig uit.
- Raadpleeg de fabrikant of diens geautoriseerde vertegenwoordiger voordat U wijzigingen aan de machine aanbrengt.
- Configuratie gebruiken of toevoegen volgens de originele XCMG-configuratietabel.

3.3.4.1 Het basisprincipe

Aangezien de machine personeel zal vervoeren, moeten de redelijke principes van veiligheid, training, inspectie, onderhoud, toepassing en bediening worden toegepast in het proces van de uitvoering van taken door de eigenaar. Deze principes zijn consistent met alle beschikbare gegevens over redelijk gebruik en externe omgevingsfactoren.

3.3.4.2 Verantwoordelijkheden van de koper

Bij aankoop van een de hoogwerker, de koper moet letten op de volgende:

1. De ontvangst van de bedienings- en onderhoudshandleiding moet worden bevestigd.
2. Het is raadzaam om de onderdelencatalogus binnen 2 maanden na aankoop aan te schaffen.
3. De naam en het adres van de koper, evenals het model en het serienummer van het aangekochte hoogwerker moeten binnen 2 maanden na aankoop van de hoogwerker aan de fabrikant worden verstrekt.
4. Als de hoogwerker versleten is, moet worden bevestigd dat de routine-inspectie en de jaarlijkse inspectie de laatste zijn.
5. Moet bekend zijn met en zich houden aan de verantwoordelijkheden van de eigenaar zoals bepaald in de bedienings- en onderhoudshandleiding op het giek-type hoogwerker.

3.3.4.3 Handleiding

De eigenaar moet voor elke gehuurde, verhuurde of verkochte machine een kopie van de bedienings- en onderhoudshandleiding verstrekken en ervoor zorgen dat deze op de juiste manier wordt opgeborgen in de weerbestendige doos van de hoogwerker. De handleiding



wordt erkend als een onmisbaar onderdeel van de hoogwerker en een belangrijk medium voor het doorgeven van noodzakelijke veiligheidsinformatie aan eigenaren, gebruikers en bediener. Bovendien moet elke verkochte machine zijn uitgerust met een catalogus met onderdelen en componenten.

3.3.4.4 Onderhoud, inspectie en reparatie

1 Onderhouden

De eigenaar van de hoogwerker moet ervoor zorgen dat het onderhoud dat in dit artikel wordt beschreven correct wordt uitgevoerd volgens het principe van tijdigheid. De eigenaar moet een preventief onderhoudsplan opstellen in overeenstemming met de aanbevelingen van de fabrikant en de gebruiksomgeving en gebruiksfrequentie van de hoogwerker.

2 Controle

De eigenaar moet routine-inspecties en jaarlijkse inspecties regelen in overeenstemming met de aanbevelingen van de fabrikant. Alle fouten en problemen die tijdens de inspectie zijn vastgesteld, moeten worden verholpen voordat de hoogwerker weer in bedrijf wordt genomen.

3 Reparatie

Als de hoogwerker beschadigd is of gerepareerd moet worden, moeten alle vastgestelde fouten en problemen worden verholpen voordat de hoogwerker weer in werking treedt.

3.3.4.5 Voorbereiding voor levering

De hoogwerker moet vóór levering (door verkoop, verhuur of lease) worden geïnspecteerd, onderhouden en afgesteld in overeenstemming met de eisen van de fabrikant.

3.3.4.6 Routine inspectie

De eigenaar van de hoogwerker dient ervoor te zorgen dat de hoogwerker in de volgende situaties routinematig wordt geïnspecteerd in overeenstemming met de instructies van de fabrikant:

1. Koop een tweedehands. Tenzij wordt bevestigd dat de routine-inspectie en de jaarlijkse inspectie up-to-date zijn, moet de inspectie worden uitgevoerd.
2. Gebruik gedurende drie maanden of werk tot 250 uur (wat het eerst komt).
3. Niet gewerkt gedurende langer dan 3 maanden.



De inspectie moet worden uitgevoerd door een gekwalificeerde speciale monteur van de hoogwerker of een persoon met vergelijkbare ontwerpeigenschappen. De inspectie moet worden uitgevoerd in overeenstemming met de routine-inspectie-items die door de fabrikant zijn gespecificeerd, inclusief maar niet beperkt tot de volgende items:

Alle functies en controlefuncties met betrekking tot snelheid, soepelheid en bewegingsbeperkingen.

Afstappen omvat voorschriften die geen rekening houden met instapcontrole.

Alle staaldraadapparaten voor afstelling en versleten of beschadigde onderdelen.

Alle noodveiligheidsuitrusting.

Smering van alle bewegende delen, inspectie van filters, hydraulische olie, motorolie en koelmiddel gespecificeerd door de fabrikant.

Visuele inspectie van structurele onderdelen en andere belangrijke componenten zoals bevestigingsmiddelen, pennen, assen en vergrendelingsinrichtingen.

Aankondigings-, waarschuwings- en controleborden.

Artikelen gespecificeerd door de fabrikant.

Noodlandingsmethode.

3.3.4.7 Jaarlijkse inspectie

De eigenaar van de hoogwerker zorgt ervoor dat de jaarlijkse inspectie wordt uitgevoerd binnen 13 maanden na de datum van de laatste jaarlijkse inspectie. De inspectie moet worden uitgevoerd door een gekwalificeerde speciale monteur van de hoogwerker of een persoon met vergelijkbare ontwerpeigenschappen. De inspectie moet worden uitgevoerd in overeenstemming met de jaarlijkse inspectie die door de fabrikant zijn gespecificeerd. Tenzij alle fouten en problemen zijn verholpen, mag de eigenaar de hoogwerker niet het werk laten betreden.

3.3.4.8 Voorzorgsmaatregelen voor onderhoud

Voordat U begint met het afstellen en repareren van de hoogwerker, moeten de volgende voorzorgsmaatregelen getroffen worden:

1. De elektrische machine is gestopt en de startschakelaar werkt niet.



2. Alle bedieningsmechanismen staan in de "uit" -stand om alle bedieningssystemen te beschermen tegen onbedoelde acties veroorzaakt door remmen, obstakels of andere middelen.
3. Laat de hoofdgiek en de hoogwerker zo ver mogelijk zakken tot in de volledig neergelaten stand, of met obstakels of veiligheidsgordels om vallen te voorkomen.
4. Voordat hydraulische componenten worden losgemaakt of verwijderd, worden alle hydraulische circuits ontladen.
5. Bescherming gespecificeerd door de fabrikant

3.3.4.9 Reserveonderdelen

Bij het vervangen van onderdelen dienen deze gelijk of gelijkwaardig te zijn aan de originele onderdelen van de hoogwerker.

3.3.4.10 Onderhoudstraining

De eigenaar moet het onderhoudspersoneel trainen in de inspectie en het onderhoud van de hoogwerker in overeenstemming met de aanbevelingen van de fabrikant en de eisen van paragraaf 3.3.4.

3.3.4.11 Trainen

1. Training bieden aan de bediener

Zolang de eigenaar de werknemers opdracht geeft of goedkeurt om de hoogwerker te bedienen (laden, lossen, inspectie of andere gebruiksdoeleinden), zal de eigenaar de gebruikersverantwoordelijkheden op zich nemen zoals gespecificeerd in paragraaf 3.3.3 en ervoor zorgen dat de werknemers beschikken over:

- 1) Training ondergaan.
- 2) Bekwaam met het bedienen van de hoogwerker.
- 3) Op de hoogte van de verantwoordelijkheden van de bediener zoals uiteengezet in paragraaf 3.3.5.

- 2 Medewerking verlenen aan de gebruikers

Op verzoek van de gebruiker, wanneer de eigenaar de hoogwerker met winst oogmerk verkoopt, huurt, leest of levert, moet de eigenaar training geven of de gebruiker aanbevelen om naar een relatief betrouwbare plaats te gaan voor training.



3.3.4.12 Regels voor levering

Bij levering door middel van verkoop, lease, lease of andere vormen is de eigenaar en het door de ontvangende partij aangewezen ontvangende personeel medeverantwoordelijk:

1. Controleert / identificeer de weerbestendige doos (handmatige doos).
2. Bevestig dat de handleiding gespecificeerd door de fabrikant zich op de hoogwerker bevindt.
3. Controleert de bedieningsfunctie.
4. Controleert de veiligheidsuitrusting die is gespecificeerd bij de levering van de hoogwerker met bepaalde model.

3.3.4.13 Bedienen

Wanneer de eigenaar de hoogwerker bedient, moet hij de gebruikersverantwoordelijkheden dragen die zijn gespecificeerd in paragraaf 3.3.3, zijn bediener draagt de verantwoordelijkheden van de bediener zoals gespecificeerd in paragraaf 3.3.5.

3.3.4.14 Medewerking verlenen aan de gebruiker en de bediener

Indien de eigenaar de vragen van de gebruiker of de bediener over de nominale belasting, de beoogde doeleinden, het onderhoud, de reparatie, de inspectie of de bediening van de hoogwerker niet kan beantwoorden, moet de eigenaar de juiste informatie opvragen bij de fabrikant en deze aan de gebruiker of bediener verstrekken.

3.3.4.15 Opslag en verstrekken van archieven

1 Opslag van de archieven

De eigenaar dient de datum van de volgende gegevens op te geven en deze minimaal 4 jaar te bewaren:

- 1) Gerangschikt op leveringsnummer en datum, de naam en het adres van de koper van elk de hoogwerker.
- 2) Schriftelijke dossiers van uitgevoerde routine-inspecties en jaarlijkse inspecties De dossiers bevatten de gevonden defecten, de uitgevoerde correcties en de certificaten van het personeel dat de inspecties en reparaties uitvoert.
- 3) Schriftelijke reparatiedossiers op de hoogwerker. Het bestand moet de voltooide correcties bevatten en het bewijs van het personeel dat de reparaties uitvoert.



- 4) Voorbereiding v óór levering.
- 5) De naam van de stagiair.
- 6) De naam van de trainer.
- 7) De naam van de persoon die de details van elk geleverde hoogwerker ontvangt, tenzij de persoon is uitgerust met de details van hetzelfde model of kenmerken heeft die consistent zijn met het product dat binnen 3 maanden wordt geleverd.
- 8) Geef de naam van het personeelslid op in de leveringsregels.

2 Opleidingscertificaat

Eigenaren die training geven, moeten stagiairs die de training met succes hebben afgerond, een bewijs van hun deelname aan de training verstrekken. "Als de stagiair dit nodig heeft, moet de eigenaar een bewijs overleggen. Het opleidingscertificaat moet de volgende informatie bevatten:

- 1) De naam van de organisatie die opleidingen of omscholing aanbiedt.
- 2) De naam van de trainer.
- 3) Duidelijk bewijs van training op hoogwerkers van het giektype.
- 4) Trainingsdatum.
- 5) De naam van de stagiair.

3 Archieven verstrekken

Op verzoek verstrekt de eigenaar de volgende informatie:

- 1) Aan gebruikers: trainingscertificaat voor bediener, inclusief naam van trainingsdeelname en trainingsdatum.
- 2) Aan de gebruiker: de naam van de persoon die de aflevergegevens van de hoogwerker ontvangt.

3.3.4.16 Correctie

Alleen met voorafgaande schriftelijke toestemming van de fabrikant kan de hoogwerker worden aangepast of aangepast en tegelijkertijd gewijzigd.

3.3.4.17 Veiligheidsbulletin van de fabrikant

De eigenaar dient de relevante mededelingen van de fabrikant of distributeur op te volgen.



3.3.4.18 Verantwoordelijkheden van de verkoper

Bij verkoop van de hoogwerker:

1. Zorg er bij levering voor dat de werk- en onderhoudshandleidingen aan de eigenaar worden overhandigd.
2. Bij levering dient een kopie van de meest recente bedienings- en beschermingshandleiding te worden verstrekt.
3. Het is raadzaam om een catalogus met onderdelen en componenten aan de nieuwe eigenaar te verstrekken.
4. Op verzoek van de nieuwe eigenaar moet training worden gegeven, of de eigenaar stelt voor om naar een relatief betrouwbare plek te gaan voor training.

3.3.5 Bediener

De bediener moet over de volgende beschikken:

- Voer training of begeleiding uit in overeenstemming met de lokale wet- en regelgeving, zodat bediener de machine in een veilige omgeving kunnen bedienen.
- Moet geautoriseerd zijn om het apparaat te bedienen.
- Bediener moeten de machine bedienen in een veilige en storingsvrije omgeving en ervoor zorgen dat ze in een fysieke en mentale gezonde toestand verkeren.
- Neem de veiligheidsmaatregelen op de bouwplaats in acht.
- Tref passende veiligheidsmaatregelen voor uzelf en omstanders.
- Controleer of het personeel naast de machine gekwalificeerd is.
- Het personeel rondom de bemanning dient werkzaamheden onder leiding uit te voeren.
- Wees zeker zijn dat de machine wordt gebruikt volgens het vooraf ingestelde doeleinden.
- Als er enig gevaar of veiligheidsrisico wordt gevonden, moet de machine onmiddellijk worden gestopt.
- Onderhoud en inspecteer de machine regelmatig in overeenstemming met de bedienings- en onderhoudshandleiding van XCMG.



- Meld in het bijzonder elk machinegerelateerd ongeval, vooral:
 - Ernstige verwonding
 - Zware materiële schade
- Voor reparatie met originele XCMG-onderdelen.
- Voor elke operatie is het noodzakelijk om de omgevingsfactoren te beoordelen, omgevingsfactoren in overweging te nemen, mogelijke gevaren te evalueren en de nodige maatregelen te nemen.

3.3.5.1 Het basisprincipe

De informatie in dit artikel moet worden aangevuld in overeenstemming met de principes van gezond verstand, veiligheidscontrole en waarschuwing tijdens hijsomstandigheden. Aangezien de bediener de hoogwerker rechtstreeks bestuurt, is het de verantwoordelijkheid om goede veiligheidspraktijken in het gebied in acht te nemen. Bij het nemen van beslissingen over het gebruik en de bediening van de hoogwerker moeten bediener er rekening mee houden dat hun beslissingen verband houden met hun eigen veiligheid en die van anderen.

3.3.5.2 Handleiding

De bediener moet ervoor zorgen dat de bedienings- en onderhoudshandleidingen in de weerbestendige opbergdoos op de hoogwerker worden bewaard. Deze handleiding is een onmisbaar onderdeel van het overbrengen van de nodige veiligheidsinformatie voor de bedieners van de hoogwerker. De bediener moet de handleiding kennen en raadplegen indien nodig.

Verantwoordelijkheidshandboek

De bediener dient bekend te zijn met de vereisten voor de bediener, zie de verantwoordelijkheidshandleiding van de dealer, de eigenaar, de gebruiker, de bediener, de huurder en de agent van het giek-type hefwerkplatform gespecificeerd in paragraaf 3.3.5. De nieuwste gebruikshandleiding moet op elk moment in de hoogwerker worden bewaard en in de weerbestendige opbergdoos worden bewaard wanneer deze niet in gebruik is.

3.3.5.3 Controleer voor het begin

Voor het dagelijkse gebruik of voor elke verandering van de bedrijfsomgeving, moet een visuele inspectie worden uitgevoerd, evenals inclusief maar niet beperkt tot de volgende functionele tests:



1. Bediening en noodcontrole.
2. Veiligheidsinrichting.
3. Persoonlijke beschermingsmiddelen.
4. Lekkage van luchtdruk, hydraulische druk en brandstofsysteem.
5. Kabel en kabelboom.
6. Losse of ontbrekende onderdelen.
7. Banden.
8. Borden, waarschuwingen en bedieningsinstructies.
9. Stempels, stabilisatoren, verlengassen en andere apparaten (zoals leuning).
10. Artikelen gespecificeerd door de fabrikant.

3.3.5.4 Problemen en storingen

Alle problemen en defecten die de veiligheid van de operaties beïnvloeden, moeten worden gerepareerd voordat de hoogwerker wordt gebruikt.

3.3.5.5 Opleiding, omscholing en vaardigheid

Algemene training

Alleen personeel dat instructies heeft gekregen over het testen, toepassen en bedienen van de hoogwerker en die de risico's verbonden aan het bedienen ervan begrijpt en vermijdt, kan de hoogwerker bedienen. Moet de volgende vragen en vereisten bevatten, maar is niet beperkt tot:

1. De doelstelling en gebruik daarvan van de richtlijnen.
2. De bedieningshandleiding is het belangrijkste onderdeel van de hoogwerker en moet correct worden opgeborgen in een weerbestendige opbergkast wanneer deze niet wordt gebruikt.
3. Test voor gebruik.
4. Verantwoordelijkheden met betrekking tot problemen en storingen die de werking van de hoogwerker beïnvloeden.
5. Factoren die de stabiliteit beïnvloeden.
6. Doel van borden en emblemen.
7. Inspectie van de werkomgeving.



8. Veiligheidsregels en voorschriften.
9. Operatie toestemming.
10. Bedienerwaarschuwing en instructies voor gebruik.
11. Werkelijke werking van de hoogwerker.
12. De getrainde persoon moet de hoogwerker lang genoeg bedienen onder begeleiding van gekwalificeerd personeel om bekwaam te worden in de daadwerkelijke bediening.

3.3.5.6 Omscholing

Onder begeleiding van de gebruiker moet de bediener opnieuw worden getraind op basis van de observatie en evaluatie van de gebruiker.

3.3.5.7 Vaardigheid

Wanneer de bediener wordt geïnstrueerd om een kniktelescoophoogwerker te bedienen waarmee hij / zij niet vertrouwd is, dient de bediener instructies voor gebruik te verkrijgen, waaronder de volgende items:

1. De locatie van de weerbestendige opbergkast waar de handleiding wordt bewaard.
2. Het doel en de functie van alle bedieningselementen.
3. Veiligheidsvoorzieningen en bedieningsprestaties voor de hoogwerker.

3.3.5.8 Voor het werk begint

Voor het werk begint, moet de gebruiker:

1. Lees en begrijp de bedieningsinstructies van de fabrikant en de veiligheidsvoorschriften van de gebruiker, of heb relevante uitleg gekregen.
2. De betekenis van alle labels, waarschuwingen en instructies op de hoogwerker begrijpen, of relevante uitleg hebben gekregen.
3. Wees zeker zijn dat alle bediener van de hoogwerker geschikte persoonlijke beschermingsmiddelen dragen, inclusief de hef- en vlakke werkomgeving.

Inspectie van de werkomgeving

Voor of wanneer de hoogwerker wordt gebruikt, dient de bediener de mogelijke risico's in het werkgebied van de hoogwerker te controleren. Bijvoorbeeld, maar niet beperkt tot:

1. Vallende voorwerpen of kuilen (inclusief die verborgen onder water, ijs, aarde, enz.).



2. Helling.
3. Projecties en obstakels op de grond.
4. Fragmenten.
5. Luchthindernissen en draden.
6. Gevaarlijke locaties en omgevingen.
7. Het ondersteunende oppervlak is niet voldoende om de belasting van de hoogwerker onder alle werkomstandigheden te verduren.
8. Wind- en weersomstandigheden.
9. Ongeautoriseerde bezoekers.
10. Andere mogelijke onveilige omstandigheden.

3.3.5.9 Voor bediening

Vóór elke bediening van de hoogwerker moet de bediener ervoor zorgen dat:

1. Stempels, stabilisatoren, verlengassen of andere uitrusting om de stabiliteit te verbeteren, moeten werken zoals vereist door de fabrikant.
2. Installeer de vangrail volgens de instructies van de fabrikant en sluit de deur.
3. De belasting en de verdeling ervan over de hoogwerker en de platformverlenging voldoen aan de nominale eisen van de fabrikant voor deze specifieke werkomstandigheid.
4. Al het personeel op de hoogwerker is uitgerust met geschikte veiligheidsvoorzieningen voor de verwachte werkzaamheden en omgeving.

3.3.5.10 Kennis van gevaarlijke locaties

Volgens de bepaling van ANSI/NFPA 505-1996, is het de verantwoordelijkheid van de bediener om het risico niveau op de het werkplek te kennen.

3.3.5.11 Waarschuwingen en procedures voor bediening

 **De bediener geeft het personeel opdracht om de hoogwerker te bedienen in overeenstemming met de bepalingen van dit artikel. De bediener moet toezicht houden op zijn werk, ervoor zorgen dat de bediening en het gebruik van de hoogwerker voldoen aan de bepalingen van paragraaf 3.3.5, personeel waarschuwen voor mogelijke gevaren, beschermende maatregelen treffen voor de**



geïdentificeerde gevaren en de mogelijke gevolgen uitleggen van het niet opvolgen van de instructies. Instructies voor de juiste werking dienen de volgende termen en onderwerpen te bevatten, maar niet beperkt tot:

1. Valbeveiliging

Hoewel de leuning van de hoogwerker een basisvalbeveiliging biedt, dienen alle bedieners van de hoogwerker onder begeleiding van de eigenaar valbeveiligingsvoorzieningen te dragen.

2. Helling en helling

De hoogwerker mag niet worden gebruikt op hellingen of hellingen die op enigerlei wijze de specificaties van de fabrikant overschrijden.

3. Gebruik van machine om de stabiliteit te verbeteren.

De stempels, stabilisatoren, verlengassen of andere uitrusting om de stabiliteit te verbeteren, moeten worden ingezet en vergrendeld in de door de fabrikant vereiste positie.

4. Leuningsysteem

De vangrail moet worden geïnstalleerd volgens de instructies van de fabrikant en de perrondeur moet worden gesloten.

5. Verdeling van belasting

De belasting en de verdeling ervan op de hoogwerker en de platformverlengingen (indien aanwezig) voldoen aan de nominale eisen van de fabrikant voor deze specifieke werkomstandigheid.

6. Behoud de vrije ruimte

De bediener moet ervoor zorgen dat er voldoende ruimte is tussen het bovenste obstakel en onder spanning staande draden en objecten.

7. Risico op elektrische schokken

Bediener mogen alleen werk uitvoeren binnen hun mogelijkheden en voldoen aan alle werkgerelateerde veiligheidsvoorschriften met betrekking tot het voorkomen van elektrische schokken, zoals gespecificeerd door lokale wetten en voorschriften. Het vaardigheidsniveau van de bediener kan alleen worden bepaald door professionals. De bediener dient een geschikte minimumafstand te bewaren tot de onder spanning staande draden en objecten.

8. Persoonlijke beschermingsmiddelen



De bediener moet ervoor zorgen dat al het personeel op de hoogwerker de nodige persoonlijke beschermingsmiddelen draagt.

9. Steun aan het personeel

Het personeel moet stevig staan tijdens het werken op de hoogwerker. Het is verboden om op de bovenste leuning en middelste dwarsbalk van de hoogwerker te klimmen. Het is verboden om houten planken, ladders of andere uitrusting op de hoogwerker te gebruiken voor extra hoogte of afstand.

10. Preventie van andere mobiele apparaten

Als er andere mobiele machine en voertuigen zijn, moeten speciale voorzorgsmaatregelen worden genomen om te voldoen aan lokale voorschriften of veiligheidsnormen met betrekking tot de werkomgeving. Waarschuwingborden, zoals maar niet beperkt tot vlaggen, districten gescheiden door touw, f, zwaailichten en wegversperringen, moeten redelijkerwijs worden gebruikt.

11. Meld problemen en storingen

De bediener dient tijdens de operatie eventuele problemen of risico's onmiddellijk aan de leidinggevende te melden. De bediener moet ervoor zorgen dat alle problemen en risico's die een veilige werking beïnvloeden, zijn geëlimineerd voordat hij het apparaat verder gebruikt.

12. Rapporteer mogelijke risico-omgeving.

De bediener moet elke mogelijke risico-omgeving die tijdens de operatie wordt aangetroffen, onmiddellijk aan de manager melden.

13. Werk in een gevaarlijke omgeving

Ongeautoriseerde of ongemarkeerde knietelescoophoogwerkers mogen niet in gevaarlijke omgevingen werken.

14. kronkelende

Er moet op worden gelet dat de draden en slangen van de hoogwerker niet in de knoop raken.

15. Beperking van de belasting

De belasting die op elke hoogte naar de hoogwerker wordt overgebracht, mag de nominale belasting niet overschrijden.

16. Werkgebied



Wanneer de hoogwerker is neergelaten, moet de bediener ervoor zorgen dat er zich geen personeel en machine rond de hoogwerker bevindt.

17. Kom op

18. Bij het vullen van de brandstoftank moet de motor zijn uitgeschakeld. Bijtanken moet gebeuren in een goed geventileerde ruimte en uit de buurt van open vuur, vonken of andere gevaren die brand of explosies kunnen veroorzaken.

19. Batterij wordt opgeladen

Bijtanken moet gebeuren in een goed geventileerde ruimte en uit de buurt van open vuur, vonken of andere gevaren die brand of explosies kunnen veroorzaken.

20. Onjuiste platformstabiliteit

De hoogwerker mag niet tegen een ander object worden geplaatst om de stabiliteit te verbeteren.

21. Misbruik als kraan

De hoogwerker mag niet als kraan worden gebruikt.

22. Onjuiste werkondersteunende omstandigheden

Kniktelscoophoogwerkers mogen niet worden gebruikt op vrachtwagens, aanhangwagens, treinen, schepen, kniktelscoophoogwerkers of soortgelijke machine, tenzij de fabrikant of gekwalificeerd personeel de aanvraag schriftelijk goedkeurt.

23. Rijsnelheid

De gebruiker moet de bestuurder instrueren om de rijsnelheid te regelen in overeenstemming met de omgeving, inclusief de toestand van de ondergrond, opstoppingen, zichtbaarheid, helling, de locatie van het personeel en andere gevaren die botsingen en persoonlijk letsel kunnen veroorzaken.

24. Rij-eisen

Bij het rijden met geheven platform moet de gebruiker de bediener instrueren:

- 1) Behoud een duidelijk zicht op het ondersteunende oppervlak en de rijroute
- 2) Wees zeker zijn dat personeel dat zich op de bouwplaats kan verwonden, op de hoogte is van de bewegingen van de machine.



- 3) Houd een veilige afstand van obstakels, puin, gaten, putten, hellingen en andere gevaren om veilig rijden te garanderen
- 4) Bewaar een veilige afstand tot obstakels en onder spanning staande geleiders erboven.

25. Rijprestaties

Prestaties en onheil tijdens het rijden zijn verboden.

26. Bescherm de hoogwerker

De gebruiker moet de bediener instrueren om de meegeleverde sleutelschakelaar te gebruiken om te voorkomen dat onbevoegd personeel deze gebruikt.

27. Wijziging van veiligheidsuitrusting

De koppeling mag niet worden gewijzigd of geannuleerd in andere veiligheidsuitrusting.

28. Geblokkeerd platform

Als de hoogwerker of de giek vastzit, wordt belemmerd of anderszins wordt belemmerd door aangrenzende gebouwen of andere obstakels, kan de hoogwerker niet worden vrijgegeven wanneer de bediening wordt opgeheven. Voordat U probeert t de hoogwerker vrij te geven met behulp van de uitgangscntrole, moet al het personeel op de hoogwerker worden overgebracht.

29. Het verlaten (of betreden) van een verhoogd werkplatform

Onder voorbehoud van de goedkeuring van de fabrikant, mogen werknemers het verhoogde werkplatform alleen verlaten of betreden in overeenstemming met de instructies en instructies van de fabrikant.

30. Wijzigen

De wijziging van het mobiele kniktelscoophoogwerker, de structurele frameconstructie en accessoires, gereedschapskiststeun, uitrusting en leuning op de hoogwerker moet schriftelijk worden goedgekeurd door de fabrikant.

31. Assisteren van de bediener

Als de bediener een verdachte storing, gevaar of potentieel onveilige situatie van het liftplatform tegenkomt die het draagvermogen, het normale gebruik of de veilige werking van het liftplatform beïnvloeden, moet de bediener de werking van het liftplatform stopzetten en de gebruiker raadplegen voor meer informatie.



32. Probleem of storing

Alle problemen of storingen die een veilige werking beïnvloeden, moeten worden gerepareerd voordat de hoogwerker wordt gebruikt.

33. Draagmateriaal (groter dan de hoogwerker)

Gebruikers moeten ervoor zorgen dat ze alleen veilige en betrouwbare gereedschappen en materialen bij zich hebben die gelijkmatig zijn verdeeld en die veilig kunnen worden gebruikt door de hoogwerkerpersoneel.

34. Nominale horizontale kracht

De gebruiker dient toezicht te houden op de bediener om de door de fabrikant gespecificeerde horizontale kracht niet te overschrijden

35. Brugkraan

Wanneer de hoogwerker wordt bediend binnen de slag van een brugkraan of vergelijkbaar materieel, neemt de stoel maatregelen om aanrijdingen met de hoogwerker te voorkomen.

36. Passende ondersteuningsvereisten

De gebruiker moet ervoor zorgen dat het ondersteunende oppervlak voldoende is om de hoogwerker te dragen.

37. De gebruiker dient de bediener te informeren dat het niet is toegestaan om mobiele kniktelescoophoogwerkers in welke vorm dan ook met winst oogmerk te gebruiken, verhuren, leasen of ter beschikking te stellen zonder toestemming.

3.3.5.12 Training certificaat

Gebruikers moeten de cursisten die de training met succes hebben afgerond, hun deelname aan de training bewijzen. Als de stagiair het nodig heeft, moet de gebruiker het bewijs leveren. Opleidingscertificeringsdocumenten moeten de volgende informatie bevatten:

1. De naam van de persoon die training en aanvullende training verzorgt.
2. De naam van de trainer.
3. De training op het giek-type hefwerkplatform bewijst duidelijk.
4. Trainingsdatum.
5. De naam van de persoon die de training heeft gevolgd.



3.3.6 Verantwoordelijkheden van de verhuurder

3.3.6.1 Het basisprincipe

 **Aangezien de machine personeel zal vervoeren, moeten de redelijke principes van veiligheid, training, inspectie, onderhoud, toepassing en bediening worden toegepast in het proces van de uitvoering van taken door de eigenaar. Deze principes zijn consistent met alle beschikbare gegevens over redelijk gebruik en externe omgevingsfactoren.**

3.3.6.2 De verhuurder mede als distributeur

Wanneer de verhuurder de hoogwerker als dealer gebruikt, draagt de verhuurder de verantwoordelijkheden van de dealer op zich zoals gespecificeerd in paragraaf 3.3.2.

3.3.6.3 De verhuurder mede als gebruiker

Wanneer de verhuurder de hoogwerker mede als gebruiker gebruikt, draagt de verhuurder de gebruikersverantwoordelijkheden zoals vermeld in paragraaf 3.3.3 op zich.

3.3.6.4 De verhuurder mede als eigenaar

Wanneer de verhuurder de hoogwerker mede als eigenaar gebruikt, draagt de verhuurder de verantwoordelijkheid van de eigenaar op zich zoals gespecificeerd in paragraaf 3.3.4.

3.3.6.5 De verhuurder mede als bediener

Wanneer de verhuurder de hoogwerker als bediener gebruikt, draagt de verhuurder de operationele verantwoordelijkheden op, vermeld in paragraaf 3.3.5.

3.3.7 De verantwoordelijkheden van de huurder

3.3.7.1 Het basisprincipe

Aangezien de machine personeel zal vervoeren, moeten de redelijke principes van veiligheid, training, inspectie, onderhoud, toepassing en bediening worden toegepast in het proces van de uitvoering van taken door de eigenaar. Deze principes zijn consistent met alle beschikbare gegevens over redelijk gebruik en externe omgevingsfactoren.

3.3.7.2 Huurder en wederverkoper

Wanneer de huurder de hoogwerker als dealer gebruikt, draagt de huurder de verantwoordelijkheden van de dealer op zich zoals gespecificeerd in paragraaf 3.3.2.



3.3.7.3 De verhuurder mede als gebruiker

Wanneer de verhuurder de hoogwerker mede als gebruiker gebruikt, draagt de verhuurder de gebruikersverantwoordelijkheden zoals vermeld in paragraaf 3.3.3 op zich.

3.3.7.4 Huurder mede als eigenaar

Wanneer de huurder de hoogwerker mede als eigenaar gebruikt, draagt de huurder de verantwoordelijkheid van de eigenaar over zoals bepaald in paragraaf 3.3.4.

3.3.7.5 Huurder mede als exploitant

Wanneer de huurder de hoogwerker als bediener gebruikt, draagt de huurder de verantwoordelijkheden van de bediener zoals vermeld in paragraaf 3.3.5 op zich.

3.3.8 Verantwoordelijkheden van de verkoper

3.3.8.1 Verantwoordelijkheden van de verkoper

De verkoper moet:

1. Wees zeker zijn dat de bedienings- en onderhoudshandleidingen bij levering aan nieuwe gebruikers worden verstrekt.
2. Bewaar verkoopbestanden minimaal 10 jaar.

3.3.8.2 Onderhuur, lease of andere vormen van gebruik van vergoedingen

Bij het ontvangen van een vergoeding voor het opnieuw leasen, leasen of andere vormen van voordeelgebruik van de hoogwerker, moet de dealer:

1. Wees zeker zijn dat de bedienings- en onderhoudshandleidingen bij levering aan de gebruiker worden verstrekt.
2. Wees zeker zijn dat de bediener v óór gebruik vertrouwd is met de hoogwerker.
3. Bewaar transactiegegevens gedurende minimaal 10 jaar.

3.3.9 Onderhoudspersoneel (technici, ingenieurs)

1. Moet de relevante verstrekte documenten lezen, waaronder:
 - 1) Gebruiksaanwijzing voor de machine en zijn componenten
 - 2) Gebruiksaanwijzing van andere fabrikanten (voorbeeld "vervangbare machine")
 - 3) Moet indien nodig het technische gegevensblad kennen

2. Onderhoud de machine regelmatig om een veilige en betrouwbare werking van de machine te garanderen.
3. Voer alle onderhoudswerkzaamheden uit in overeenstemming met de relevante voorschriften.
4. Draag indien nodig professionele beschermingsmiddelen.
5. Neem de veiligheidsvoorschriften van de plaats van gebruik in acht.
6. Als er onderhoud aan de machine is, moet de bediener tijdig worden geïnformeerd.

3.3.10 Vereisten voor alle verantwoordelijke partijen

De bediener moet aan de volgende voorwaarden voldoen:

- Gebruik de machine in een toestand van lichamelijke gezondheid en energie. Dit omvat:
 - Goed zicht en gehoor
 - Goed ruimtelijk inzicht
 - Voldoende fysieke kracht
 - Goede reactiesnelheid
 - Vakbekwaamheid

Bedieningskwalificaties verkrijgen door middel van een overeenkomstige opleiding en bedieningsinstructies van de machine

- Minimaal 18 jaar oud zijn.
- Heeft de nodige gezondheidscontroles doorstaan.
- Als het lichaam de volgende beperkingen heeft, is het verboden om het apparaat te bedienen als het een specifieke behandeling heeft ondergaan:
- Personen met de volgende fysieke beperkingen hebben geen of zijn (indien nodig speciale behandeling) slechts gedeeltelijk gekwalificeerd om machines te bedienen:
 - Epilepsie
 - Schok
 - Risico op hart- en vaatziekten



- Elektronische / elektromagnetische implantaten (bijv. pacemakers)
- Afwezigheid van ledematen die de bediening van de machine belemmeren (bijv. ontbrekende vingers)

3.4 Persoonlijke beschermingsmiddelen

Kent de relevante veiligheidsmaatregelen ter plaatse

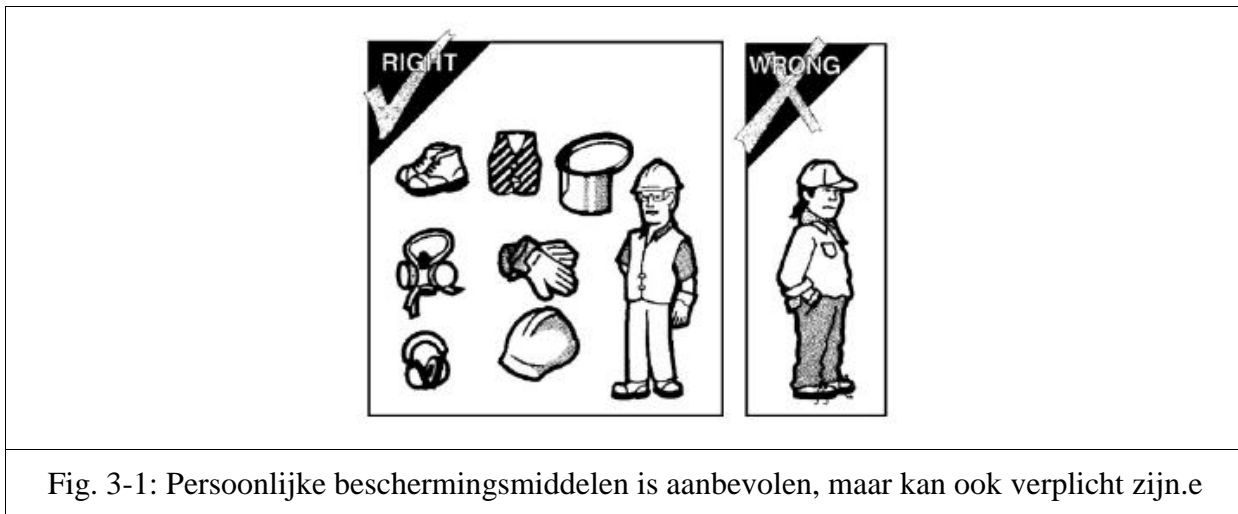

Fig. 3-1: Persoonlijke beschermingsmiddelen is aanbevolen, maar kan ook verplicht zijn.

Draag persoonlijke beschermingsmiddelen in overeenstemming met de voorschriften van elk apparaat

Persoonlijke beschermingsmiddelen omvatten doorgaans:

Veiligheidshelm om hoofdletsel te voorkomen dat wordt veroorzaakt door deeltjes of onderdelen die slingeren, vallen of wegvliegen.

Veiligheidsbril vereist voor contact met bijtende en onder druk staande vloeistoffen.

Het beschermende masker isoleert gevaarlijke gassen, stoom, stof en andere schadelijke gassen in de werkomgeving.

Oordopjes bieden gehoorbescherming voor bediener in de buurt van machine of op platforms en daken.

Het mag de aandacht van de bediener bij communicatie met de omgeving niet beïnvloeden.

Beschermende handschoenen.

Veiligheidsschoenen.

Speciale beschermende kleding (om brandwonden, chemische brandwonden of snijwonden op de werkplek te voorkomen).

Opvallende kleuren of reflecterende kleding (wanneer U 's nachts werkt of wanneer ander personeel het moet identificeren).





3.5 Risico op verwonding

3.5.1 Opmerking:

- **Controleer het volgende voordat U het apparaat bedient:**
 - Er is geen storingsalarm voor de machine.
 - De aandrijving werkt normaal.
 - Wees zeker zijn dat er niemand op de weg voor U rijdt wanneer U met het apparaat rijdt.
- **Let op de volgende bij het bedienen:**
 - Rijd niet in gevaarlijke gebieden.
 - Betreed het bewegende bereik van de bewegende delen van het apparaat (zoals motoren, ventilatoren) niet.
 - Sluit alle cabinedeuren, dekdeuren en open deuren.

3.5.2 Ontvlambare en explosieve voorwerpen

- Schakel de machine uit voordat U brandstof en hydraulische olie vult om onbedoeld opnieuw opstarten te voorkomen.
- Veeg de gemorste brandstof onmiddellijk af met een doek.
- Gebruik een lijm om de gemorste brandstof onmiddellijk aan de ondergrond te hechten.
- Voer gebruikte lijmen op een veilige en milieuvriendelijke manier af.
- Het is verboden de motor te starten met een boosterspray met etheroplosmiddelen.
- Bewaar of gebruik geen ontvlambare vloeistoffen in de buurt van de machine.
- Het is verboden om brandbare reinigingsmiddelen te gebruiken om de machine schoon te maken.
- Het is verboden om brandbare voorwerpen (zoals vossen, kleding, enz.) in de buurt van de motor te plaatsen.

Waarschuwing !	Ontvlambaar en explosief
	<ul style="list-style-type: none"> • Brand- of explosiegevaar door brandbare bedrijfsstoffen of het resulterende gasmengsel. • Geen vlammen, open vuur of statische ontlading bij het hanteren van brandbare materialen of vloeistoffen! • Houd U aan de hanteringsspecificaties en veiligheidsinstructies voor specifieke situaties. • De stoffige omgeving en de onjuiste behandeling van de machine in een stoffige omgeving (zoals vorming van stof op het oppervlak) zijn als volgt: <ul style="list-style-type: none"> • Verhoogd risico op brand. • Verhoog het risico op stofexplosie. • Wees zeker zijn dat bediener door technische of organisatorische maatregelen voorkomen dat stof rondvliegt. • Verkort het reinigingsinterval en onderhoudsinterval.
	<p>Neem de volgende veiligheidsmaatregelen in acht:</p> <ul style="list-style-type: none"> • Houd een brandblusser bij de hand. • Wees zeker zijn dat de brandblusser vol is en klaar voor gebruik. • Weet hoe U in geval van nood een brandblusser toe te passen. • Hang geen kleine doorzichtige voorwerpen aan het vensterglas. • Omdat ze de zon kunnen focussen en brand kunnen veroorzaken. • Wees zeker zijn dat er zich geen olie, bladeren, dennennaalden, kolenstof of afval op de motor ophopen. • Schakel de machine uit en voordat U olie of hydraulische olie bijvult • Voorkom onbedoeld herstarten van de motor / machine! • Voer bij het tanken via de voedingsleiding van de





brandstoftank een elektrische compensatie uit om statische elektriciteit tussen de machine en de tankinstallatie te vermijden.

- Veeg de gemorste brandstof onmiddellijk af met een geschikte doek.
- Als er olie op de grond of de vloer wordt gemorst, gebruik dan een bindmiddel om het op te vangen.
- Voer gebruikte bindmiddelen veilig en milieuvriendelijk af.
- Verwijder na het tanken de brandstoftoevoerleiding uit de machine en sluit de brandstoftank weer.
- De machine moet worden afgesteld volgens de eisen in deze handleiding.
- Gebruik geen boostersproeier die etheroplosmiddel bevat om de motor te starten.
- Bewaar of gebruik geen ontvlambare vloeistoffen in de buurt van de machine.
- Gebruik geen brandbare reinigingsmiddelen om de machine schoon te maken.
- Plaats geen brandbare materialen zoals lompen of kleding in de buurt van de motor / motor.
- Controleer regelmatig de integriteit en dichtheid van alle beschermkappen, kabels en draadsteunen.
- Wees zeker zijn dat losse kabels of leidingen stevig worden teruggeplaatst.
- Controleer regelmatig (minimaal één keer per jaar) alle hydraulische leidingen op beschadiging en lekkage.
- Vervang beschadigde hydraulische olieleidingen onmiddellijk.
- Rook niet in de buurt van de batterij.
- Dek de asbak af om brandhout en sigarettenpeuken te doven.
- Wees zeker zijn dat er geen open vuur of

	ontstekingsbronnen zijn. <ul style="list-style-type: none"> • Controleer regelmatig de motor van de machine door gekwalificeerd personeel. Geen open vuur bij het verplaatsen van brandbare materialen.
--	--



3.5.3 Bliksem

Waarschuwing !	Bliksem
	<p>Kortsluiting door bliksem inslag</p> <ul style="list-style-type: none"> • Contact met directe of indirecte stroom veroorzaakt door spanningsoverslag of stapspanning kan fataal zijn. • Bij het werken op hoogte bestaat valgevaar. • Het kan ook leiden tot volledig verlies van controle en schade aan lokale soldeerverbindingen op elektronische machine of beugels, met name soldeerverbindingen op de zwenklager. <p>Volg de veiligheidsmaatregelen voor specifieke bewerkingen en specifieke situaties.</p>
	<p>Neem de volgende veiligheidsmaatregelen in acht:</p> <ul style="list-style-type: none"> • Gebruik de machine niet tijdens onweer! • De elektrische lading komt via de machine in de grond. • Blijf tijdens onweer altijd uit de buurt van grote onafhankelijke metalen onderdelen (zoals machines). • Machines waarvan de staalconstructie geen direct contact met de grond heeft, moeten worden geaard. • Ontruim de machine in geval van brand.
	<p>Maatregelen na de storm:</p> <ul style="list-style-type: none"> • Laat een gekwalificeerd persoon de motor van de machine inspecteren. • Inspecteer de machine grondig en let daarbij op beschadigde kabels, slangen of touwen. • Controleer de machine op lekken van brandstof of







	<p>voorraden.</p> <ul style="list-style-type: none">• Controleert de werking van het machinebesturingssysteem.• Beweeg het zwenkmechanisme langzaam en observeer abnormaal geluid of gedrag.• Begin met het verplaatsen van de arm en observeer abnormaal geluid of gedrag. <p>Controleer of de giek en gordelsluiting zijn beschadigd. Neem contact op met XCMG voor service na verkoop.</p>
--	---

Waarschuwing !	Schade aan onderdelen
	<ul style="list-style-type: none">• Mechanische acties veroorzaakt door het bedienen van de machine!• Bij het bedienen van de machine kunnen veel levensbedreigende gevaren en situaties optreden. <p>Volg de veiligheidsmaatregelen voor specifieke bewerkingen en specifieke situaties.</p>
	<p>Neem de volgende veiligheidsmaatregelen in acht:</p> <ul style="list-style-type: none">• Schakel de machine en de stroomtoevoer uit!• Draag geschikte persoonlijke beschermingsmiddelen.• Werk alleen aan niet-bewegende delen.• Raak het gebied van de machine niet aan met bewegende onderdelen (zoals aandrijfassen, riemen, ventilatoren enz.).• Situatie van mechanische impact:<ul style="list-style-type: none">• Ga onder hangende voorwerpen staan.• Er bestaat gevaar voor beknelling door bewegende aandrijfinsrichtingen of machineonderdelen.• Bij het werken zonder veiligheidsvoorzieningen bestaat valgevaar.• Gevaar voor beknelling door losse onderdelen zoals deuren of schuifelementen.

Waarschuwing !	Veiligheidsrisico's van hydraulische installaties
	<p>Hydraulische olie lekkage onder hoge druk !</p> <p>Lekkende hydraulische leidingen kunnen huidbeschadiging, weefselvernietiging en mogelijk bloedvergiftiging veroorzaken als gevolg van hoge druk .</p> <p>Houd U aan de veiligheidsmaatregelen voor specifieke handelingen en specifieke situaties.</p>
	<p>Neem de volgende veiligheidsmaatregelen in acht:</p> <ul style="list-style-type: none"> • Onderhoud aan hydraulische machines mag alleen worden uitgevoerd door gekwalificeerde monteurs met professionele hydraulische kennis en ervaring. • Voordat U begint, moet U ervoor zorgen dat de hele machine drukloos is. • Probeer het lek niet te lokaliseren met uw handen of andere lichaamsdelen. • Beschadigde hydraulische componenten moeten onmiddellijk worden vervangen door originele XCMG-reserveonderdelen. • Controleer regelmatig (minimaal één keer per jaar) alle hydraulische leidingen op beschadiging en lekkage. • Vervang beschadigde hydraulische leidingen onmiddellijk <p>Demonstratie van hydraulisch druk:</p> <ul style="list-style-type: none"> • Weefselsschade veroorzaakt door lekken onder hoge druk. • Sepsis veroorzaakt door hydraulische olie die in het bloed komt.





Waarschuwing	Risico op brandwonden
	<p>Contact met hete oppervlakken en verbruiksartikelen !</p> <p>Hoge oppervlaktetemperaturen en machine kunnen brandwonden veroorzaken.</p> <p>Volg de veiligheidsmaatregelen voor specifieke bewerkingen en specifieke situaties.</p>
	<p>Neem de volgende veiligheidsmaatregelen in acht:</p> <ul style="list-style-type: none">• Draag geschikte veiligheidshandschoenen bij het werken aan componenten met een hoge temperatuur.• De machine kan pas worden bediend nadat deze is afgekoeld en gestopt. <p>Voorbeelden van brandwonden:</p> <ul style="list-style-type: none">• Contact met de gehele aandrijfmachine.• Op de uitlaatdelen van de motor.• Op hydraulische pompen of motoren.• Op elektrische componenten.• Motorkoeling radiator en leidingen.



Waarschuwing!	Risico op chemische brandwonden
	<p>Contact met corrosie en chemische verbruiksmaterialen!</p> <ul style="list-style-type: none">• Als zuren en logen in contact komen met de ogen, kunnen ze chemische brandwonden aan de huid en weefsels veroorzaken.• Zuren en basen kunnen kleding beschadigen. <p>Volg de veiligheidsmaatregelen voor specifieke bewerkingen en specifieke situaties.</p>
	<p>Neem de volgende veiligheidsmaatregelen in acht:</p> <ul style="list-style-type: none">• Vervang beschadigde batterijen onmiddellijk.• Bij het vervangen van de batterij dient U een veiligheidsbril en veiligheidshandschoenen te dragen• Bij het hanteren van de batterij moet U een veiligheidsbril





	<p>en beschermende handschoenen dragen.</p> <ul style="list-style-type: none"> • Rook niet in de buurt van de batterij. • Wees zeker zijn dat er geen open vuur of ontstekingsbronnen (zoals elektrische machine) in de buurt van de accu zijn. • Veroorzaak geen kortsluiting tussen de accupolen. • Plaats geen geleidende materialen op de batterij. • Vervang batterijen die geen stroom meer hebben of die zijn opgeladen in een oververhitte ruimte onmiddellijk. <p>Voorbeelden van chemische brandwonden:</p> <ul style="list-style-type: none"> • Chemische brandwonden veroorzaakt door het hanteren van zure verbruiksartikelen. • Chemische brandwonden veroorzaakt door lekkende batterijen.
--	---

Waarschuwing!	Gevaar van asbeststof
	<p>Contact met asbeststof!</p> <p>Als U te veel asbeststof in de lucht inademt, kunt U longkanker krijgen.</p> <p>Volg de veiligheidsmaatregelen voor specifieke bewerkingen en specifieke situaties..</p>
	<p>Neem de volgende veiligheidsmaatregelen in acht:</p> <ul style="list-style-type: none"> • Gebruik een stofmasker als er asbeststof in de lucht zit • Leef de werkplaatsvoorschriften en milieunormen na. • Tijdens het gebruik mag geen ander personeel de machine naderen. • Als er asbeststof in de lucht is, plaats de machine dan boven de wind om te werken. • Het is verboden om perslucht te gebruiken om stof te verminderen.



Waarschuwing!	Risico op vergiftiging en verstikking
	<ul style="list-style-type: none">• Onvoldoende ventilatie of frisse lucht!• Giftig gas of andere lucht die schadelijk is voor de gezondheid, kan vergiftiging of verstikking veroorzaken. <p>Volg de veiligheidsmaatregelen voor specifieke bewerkingen en specifieke situaties..</p>
	<p>Neem de volgende veiligheidsmaatregelen in acht:</p> <ul style="list-style-type: none">• Gebruik de machine alleen in een goed geventileerde ruimte• Draag een gasmasker bij het aanraken van gevaarlijke materialen.• Vervang regelmatig het filter van het ademhalingsmasker <p>Voorbeelden van vergiftiging en verstikking:</p> <ul style="list-style-type: none">• Uitlaatgassen van de motor bevatten schadelijke gassen zoals koolmonoxide.• Er zijn gevaarlijke stoffen in het gebied waar de machine wordt gebruikt en de bediener kan in aanraking komen met schadelijke gassen.

Waarschuwing!	Milieurisico
	<p>De risico's van milieuschade veroorzaakt door verontreinigende stoffen zijn:</p> <p>Als de afvoer niet gestandaardiseerd is, kan dit ertoe leiden dat brandstof, olie, reinigingsmiddel, koelvloeistof enz. in de grond of rivieren terecht komen, wat milieuschade veroorzaakt.</p> <p>Volg de veiligheidsmaatregelen voor specifieke bewerkingen en specifieke situaties.</p>
	<p>Neem de volgende veiligheidsmaatregelen in acht:</p> <ul style="list-style-type: none">• Als er lekkage is van brandstof of verbruiksartikelen, moet dit onmiddellijk worden gerepareerd.• Gebruik onmiddellijk lijm om lekkage van brandstof en

	<p>verbruiksartikelen te voorkomen.</p> <ul style="list-style-type: none"> • Voer gebruikte lijmen op een veilige en milieuvriendelijke manier af. • Bij het afvoeren van brandstof of werkmaterialen moeten de plaatselijke voorschriften voor afvalverwijdering in acht worden genomen. • Leg indien nodig de afhandelingsmethode uit aan de lokale autoriteiten. • Gebruik een geschikte container om brandstof of vloeistof af te voeren. • De afvalwatertank moet voldoen aan het brandstof- of hydraulische olievolume, de dichtheid en de chemische bestendigheid. • Meng geen brandstof of verbruiksgoederen tijdens het lossen. • Berg brandstof of operationele verbruiksartikelen apart op of voer ze af . • Voorbeelden van milieurisico's: <ul style="list-style-type: none"> • Er zijn lekken in de machine die wordt gebruikt. • De update-verbruiksartikelen zijn onjuist.
	<p>Noodmaatregelen:</p> <p>In het geval van een grote lekkage van milieurisico's, moeten hulpdiensten of lokale milieu afdeling worden gewaarschuwd.</p>







3.6 Veilig afstand



3.6.1 Ondergrondse kabels / leidingen

- De constructie moet duidelijk worden goedgekeurd of bevestigd door de bevoegde autoriteit om de ondergrondse stroomtoevoerleiding aan te leggen.
- Voordat de betreffende afdeling schriftelijk bevestigt dat de stroomtoevoer is uitgeschakeld, dienen ondergrondse kabels te worden beschouwd als kabels onder spanning.
- Let op de afstand tussen de ondergrondse leiding en de werkpositie.
- Indien nodig, vraag dan eventueel een andere persoon om te observeren.
- Stop bij twijfel onmiddellijk met het werken.

3.7 Omgaan met gevaarlijke situaties



3.7.1 Indien de machine de spanningskabel raakt

  	<p>Eerste reactie</p> <p>Blijf kalm</p> <p>Breng het relevante energiebedrijf op de hoogte</p> <ul style="list-style-type: none">• Als de machine normaal draait:• Verplaats de machine uit de gevarezone
 	<ul style="list-style-type: none">• Verlaat de machine.• Raak bij het aanraken van de grond de onder spanning staande delen van de machine (touwen, lasten enz.) niet.• Vermijd contact met onder spanning staande delen in de springrichting.• Met beide voeten tegelijk landen, van de machine naar een veilige afstand springen.• Laat uw voeten tegelijkertijd op de grond landen, houd uw benen bij elkaar (niet schrijlings zitten).• Het is verboden om de machine of delen onder spanning vast te







	houden. <ul style="list-style-type: none"> • Spring met je voeten bij elkaar. • Blijf bij het springen uit de buurt van onderdelen die onder spanning staan.
	Noodhulp <ul style="list-style-type: none"> • Waarschuw de alarmcentrale • Laat de gewonde aan een professional over
	<ul style="list-style-type: none"> • Zorg voor medische behandeling na ongelukken met elektrische schokken. De gewonde kan na het ongeval aritmiesymptomen hebben.

3.7.2 De machine staat in brand

Bij brand:

	Eerste reactie: <ul style="list-style-type: none"> • Wangedrag bij brand • Gevaar voor contra-effect • Zelfs als het vuur is gedoofd, kan de gelekte brandstof of olie opnieuw worden ontstoken als deze in contact komt met de hete componenten • Zet de motor af • Waarschuw hulpdiensten • Evacueer mensen uit gevaarlijke gebieden • Geef indien nodig eerste hulp • Alleen branden blussen met als uitgangspunt hun eigen veiligheid te waarborgen
 	Brand bestrijding <ul style="list-style-type: none"> • Let op de brandclassificatie-eisen: • Er moet een geschikte brandblusser worden gebruikt! • Het gebruik van ongeschikte brandblussers kan mislukken of zelfs extra gevaren veroorzaken Gebruik een brandblusser die past bij de brandklasse (Zie het symbool linksonder)



	<ul style="list-style-type: none">• Brandblussers moeten voldoen aan de nationale voorschriften!• Haal de brandblusser op de automaat uit het rek• Wees voorbereid op de operatie• Meerdere snelle stralen tegen het vuur• Bij het blussen zich te melden bij de brandweer
Brandklasse	Brand en effectieve blusmiddelen Door het blusmiddel te verdelen naar het soort brand kan het risico en de schade door verkeerd gebruik van het blusmiddel worden voorkomen:
	A= Solide organisch materiaal (Bijv.hout, papier, stof, enz ...) Blusmiddel: water, ABC poeder
	B=Vloeistoffen en vloeibaar gemaakte materialen (Zoals benzine, was, sterke drankoplosmiddel, enz ...) Blusmiddel: BC droog poeder, ABC droog poeder, kooldioxide
	C=Gas en andere stoom (Zoals propaan, butaan, aardgas, enz ...) Blusmiddel.: Afsluiter, BC droog poeder, ABC droog poeder, kooldioxide
 	D= Brandbaar metaal (Zoals aluminium, magnesium, lithium ...) Blusmiddel:Metaalbluspoeder, droog zand Noodhulp Waarschuw de alarmcentrale Alleen experts kunnen mensen redden!



3.8 Veiligheidsteken

3.8.1 Algemeen











De gebruiker moet de precieze betekenis van elk veiligheidsteken in deze bedieningshandleiding en met betrekking tot deze machine begrijpen.

- Wees zeker zijn dat het oppervlak van de veiligheidsteken schoon, onbeschadigd en identificeerbaar is.
- Als er veiligheidstekens ontbreken of beschadigd zijn, neem dan contact op met Xcmg Fire-Fighting Safety Equipment Co.,Ltd. voor vervanging op tijd.
- Als U nog andere verwarring of vragen heeft, neemt dan contact op met de corresponderende agent voor gedetailleerd overleg.

3.8.2 Instructieteken



Instructieteken: Over het algemeen moeten om de persoonlijke veiligheid en gezondheid te waarborgen bepaalde gedragingen in acht worden genomen; raadpleeg de tabel met veelvoorkomende instructies voor instructieteken.

Betekenis	Instructieteken		Betekenis
Draag gehoorsbescherming			Draag een veiligheidsbril
Draag beschermende schoenen			Draag beschermende handschoenen
Draag beschermende kleding			Draag een masker
Draag een helm			Draag een veiligheidsgordel
Maak de veiligheidsgesp vast			Lees de Handleiding



3.8.3 Verbodsteken



Verbodsteken zijn bedoeld om de persoonlijke veiligheid te waarborgen en bepaalde gedragingen van mensen moeten verboden worden.

Tabel met algemene verbodsteken

Betekenis	Verbodsteken		Betekenis
Verboden te roken			Verbod op open vuur
Verbod voor voetganger			Transport met een vorkheftruck is verboden
Personen met pacemakers of geïmplanteerde defibrillatoren mogen niet binnenkomen			Geen toegang zonder toestemming
Verboden naar binnen te gaan			Geen omschakeling
Verbod op hijsen			Niet klimen zonder toestemming
Verbod op reiniging onder hogedruk			



3.8.4 Waarschuwingsteken



Waarschuwingsteken waarschuwt voor mogelijk gevaar.(ISO 7010)

Algemeen waarschuwingsteken:



Betekenis	Waarschuwingsteken		Betekenis
Waarschuwing voor non-ioniserende straling			Waarschuwing voor obstakels op de weg
Waarschuwing voor gevaar van het vallen			Waarschuwing voor glad wegdek
Waarschuwing voor hoog spanning			Waarschuwing voor auto. start
Waarschuwing voor heet oppervlak			Pas op voor knijpen van bovenaf
Waarschuwing voor beknijpd raken			Let erop dat U niet bekneld raakt
Pas op om uw handen te beschermen			Pas op dat U niet verstrikt raakt
Pas op dat U niet binnen het rotatiebereik blijft			Let op het gevaar van opladen
Pas op voor vallende voorwerpen			Hydraulisch oliecircuut, goed beschermen
Pas op voor bekeld raken			Lees de Handleiding a.u.b.



3.8.5 Noodhulpsteken

Noodhulpsteken geven de locatie van reddingsuitrusting en nooduitgangen aan.

Tabel van algemeen noodhulpsteken

Betekenis	Noodhulpsteken	Toelichting
Nood		EHBO-uitrusting opslag
Nooduitgang (zelfreddingsroute)		Nooduitgang (Het alarm gaat af na het openen, maak geen misbruik)
Nooduitgang (Ontsnappingsvenster)		Ontsnappingsvenster (Gebruik een veiligheidshamer in de buurt om het glas te breken)

3.8.6 Brandpreventie teken

Brandpreventie teken geeft de locatie van brandalarmen en brandbestrijdingsmiddelen aan.

Algemeen brandpreventie teken

Betekenis	Brandpreventie teken		Betekenis
Brandblusser			Alarm voor brand



3.9 Tekenen van speciale machine

3.9.1 Algemeen

- Lees en onthoudt alle veiligheidsinstructies en alle veiligheidstekens en symbolen met betrekking tot de machine in deze handleiding.
- Wees zeker zijn dat de veiligheidssymbolen duidelijk en herkenbaar zijn. Vervangt ze onmiddellijk als ze zoekraken, beschadigd of onleesbaar zijn.
- Als U nog andere verwarring of vragen heeft, neem dan contact op met het corresponderende vertegenwoordigingskantoor van Xugong of met Xcmg Fire-Fighting Safety Equipment Co.,Ltd. voor gedetailleerd advies..



3.9.2 Speciale machine waarschuwingsteken

Label	Betekenis en omschrijving
	<p>Waarschuwing! –Gevaarlijke hoogspanningsleidingen in het werkgebied</p> <p>Niet te dichtbij komen, kan dit een elektrische schok veroorzaken.</p> <p>– Bewaar bij het bedienen / besturen van de machine een veilige afstand tussen de machine en het netsnoer.</p>
	<p>Ankerpunt</p> <p>Het personeel op de hoogwerker moet veiligheidsgordels dragen en deze aan de aangewezen locatie vasthaken.</p>
	<p>Waarschuwing! –Risico op brandwonden door hete oppervlakken van onderdelen</p> <p>Risico op brandwonden op niveau 2 en 3</p> <p>Nadat U de stroom hebt uitgeschakeld, moet U onmiddellijk op het hete oppervlak van de machine letten (bijvoorbeeld: radiator of hydrauliekolietank), evenals hete olie- of watervlekken op het oppervlak.</p>

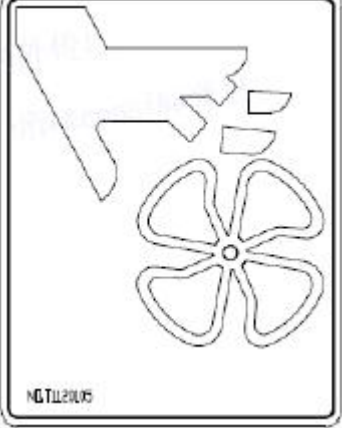
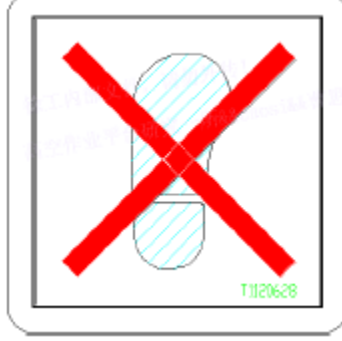
	<p>Waarschuwing! Gevaar voor knippen ! Afblijven van de bewegende onderdelen.</p>
	<p>Waarschuwing! Niet-professionals mogen de interne componenten van het voertuig niet wijzigen!</p>
	<p>Waarschuwing ! – Binnen is elektrische machine geïnstalleerd en tijdens het reinigen zijn directe hogedrukwaterstralen ten strengste verboden!</p>
	<p>Waarschuwing! Gevaar voor kantelen!</p> <ul style="list-style-type: none"> • Maximale handkracht: 400N. • Maximale windsnelheid: 12.5m/s.
	<p>Waarschuwing! Gevaar voor beknelling! – Blijf uit de buurt van bewegende delen van bewegende delen.</p>
	<p>Waarschuwing! Kantelgevaar! Het wijzigen van de eindschakelaar is ten strengste verboden!</p>
	<p>Waarschuwing! –Knijpgevaar</p> <ul style="list-style-type: none"> • Contact met bewegende onderdelen kan de dood of ernstig letsel tot gevolg hebben. • Blijf uit de buurt van bewegende onderdelen.

	<p>Waarschuwing! –Onjuiste bediening of onderhoud kan ernstig letsel of de dood tot gevolg hebben.</p> <p>Wees zeker zijn dat U de bedieningshandleiding, de verantwoordelijkheidshandleiding, de veiligheidshandleiding en alle veiligheidswaarschuwingborden leest en begrijpt voordat U de machine gebruikt of onderhoud.</p> <p>Als U de inhoud van de handleiding niet begrijpt, neem dan contact op met de supervisor, eigenaar of fabrikant.</p>
	<p>Waarschuwing! Gevaar voor ernstig bekneld raken of snijwonden!</p> <ul style="list-style-type: none"> • De motorventilator kan ervoor zorgen dat handen of vingers bekneld raken of worden gesneden. • Start geen onderhouds- / reparatiewerkzaamheden voordat de ventilator volledig is gestopt.
	<p>Waarschuwing! –Onstabiele / oneffen gebieden</p> <p>In het gemarkeerde gebied bestaat gevaar voor struikelen of vallen.</p> <p>Het is verboden om in dit gebied te staan om letsel te voorkomen.</p>



	<p>Waarschuwing! Het risico bestaat dat U op elk moment van de giek valt.</p> <p>Klimmen of rijden op de giek kan de dood of ernstig letsel tot gevolg hebben.</p>
	<p>Waarschuwing!</p> <p>Gebruik de machine niet als aardedraad tijdens het lassen.</p>
	<p>Sommige gevaarlijke werkomstandigheden van het hele voertuig kunnen worden opgeheven door een veilige noodpomp, maar voor de bediening moet worden uitgevoerd, en moet de veiligheid handmatig worden bevestigd., (de trekknop op het platform is  en de trekknop op het draaitafel is ) , en bedient de noodpompschakelaar en de bijbehorende trekknop tegelijkertijd binnen 3 seconden na het openen van de bevestigingsknop om gerelateerde acties uit te voeren..</p>

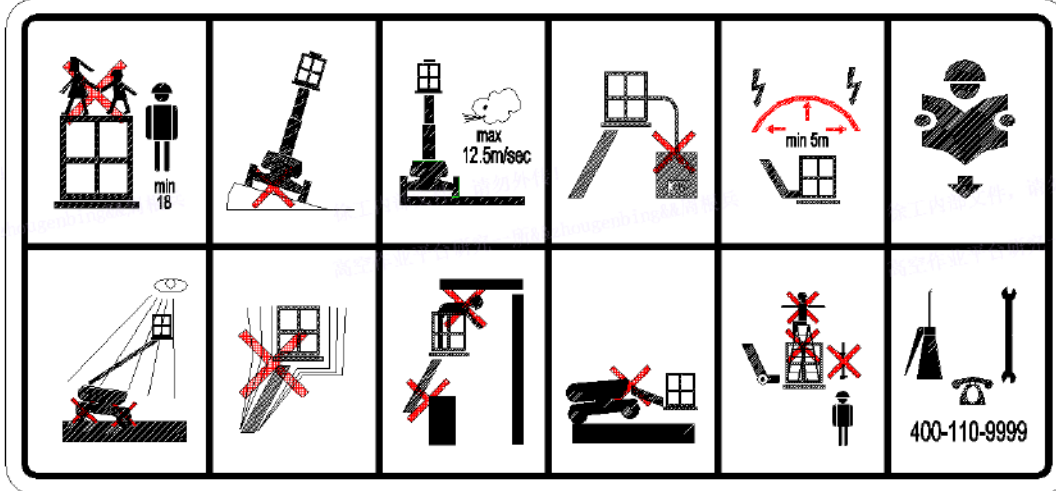



1. Minderjarigen onder de 18 jaar mogen het platform niet betreden.
2. Het is verboden de machine te bedienen onder een hellingshoek die groter is dan de door de fabrikant toegestane hoek.
3. Het is verboden om de machine te bedienen met een windsnelheid hoger dan 12,5 m / s.
4. Het is verboden de machine als kraan te dienen.
5. De afstand tot het elektriciteitsnet tijdens het gebruik is niet minder dan 5 meter.
6. Lees voor de operatie de bedienings- en beschermingshandleiding.
7. Het is verboden 's nachts op oneffen wegen te werken.
8. Het is verboden heftig te schudden op het platform.
9. Raak de obstakels op het bovenste deel van het werkplatform en onder de giek tijdens het gebruik niet aan.
10. Laat het platform geen obstakels of de grond raken als de giek valt.
11. Ladderconstructie zijn verboden op het werkplatform en voorkomen dat gereedschap valt.
12. Servicehotline: 400-110-9999



3.9.3 Informatiebord-machine speciale functie

	<p>Legt de specifieke functies uit die worden bereikt door de joystick in de overeenkomstige richting te draaien.</p>						
	<p>De bewegingsrichting van het apparaat wordt weergegeven. Geef de realtime bewegingsrichting van het apparaat aan.</p>						
<table border="1" data-bbox="279 1500 730 1653"> <thead> <tr> <th>Positie van het zwartepunt</th> <th>X-horizontale richting</th> <th>Y-vetticale richting</th> </tr> </thead> <tbody> <tr> <td>XGS28E</td> <td>1.43</td> <td>1.48</td> </tr> </tbody> </table>	Positie van het zwartepunt	X-horizontale richting	Y-vetticale richting	XGS28E	1.43	1.48	<p>Het zwaartepunt van het apparaat. Geef aan waar het gebruikelijke / werkelijke zwaartepunt van het apparaat zich bevindt.</p>
Positie van het zwartepunt	X-horizontale richting	Y-vetticale richting					
XGS28E	1.43	1.48					
	<p>Hijspunt identificatie Geef het punt aan dat wordt gebruikt om de last op te tillen.</p>						

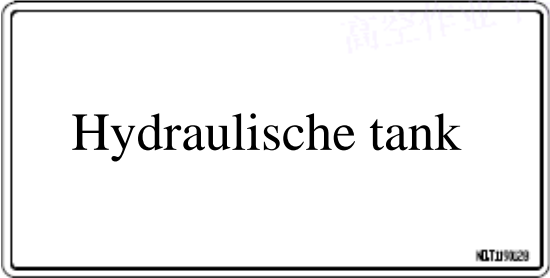

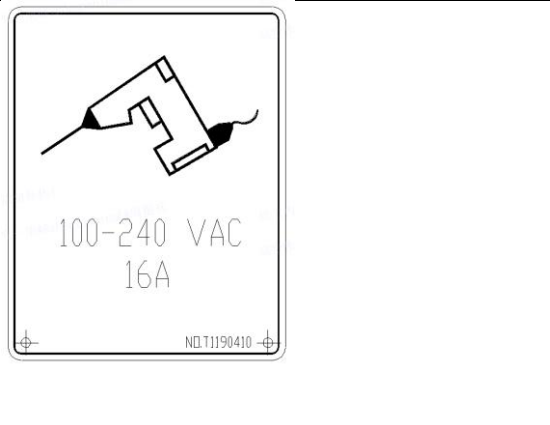
	<p>Identificatie van hydraulische tank</p> <p>Geef de locatie van de inlaat / uitlaat / tank voor hydraulische olie aan.</p>
	<p>Dieseltankidentificatie</p> <p>Geef de locatie van de brandstofvul- / aftapopening of brandstoftank aan.</p>
	<p>Live apparaatpictogram</p> <p>Spanning: 100-240 VAC</p> <p>Stroom: 16A</p>



Hoofdstuk 4 Veiligheidsgids

4.1 Veiligheidsbepalingen

- Bekend zijn met de bedienings- en onderhoudshandleiding van de machine.
- Bekend met het volgende:
- Veiligheidsinstructies, regels en voorschriften die van toepassing zijn op uw gebied / werkplek.
- Veiligheidsmachine uitgerust in uw gebied / werkplek.
- Persoonlijke beschermingsmiddelen die in uw gebied / werkplek zijn uitgerust.

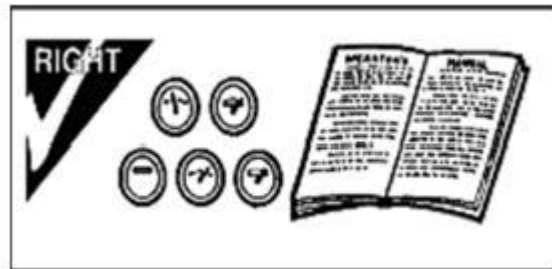
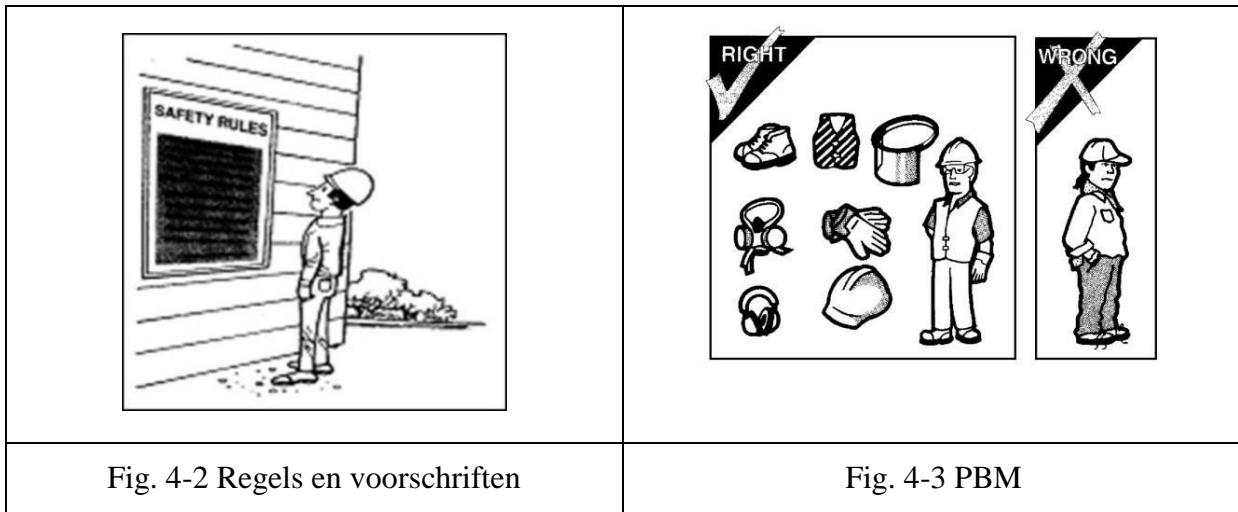

Fig. 4-1 Bekend zijn met de inhoud van deze bedieningshandleiding en andere veiligheidsinstructies op uw werkplek.

- Houd U aan andere voorschriften, normen en wetten die van toepassing kunnen zijn op uw gebied of werkplek.
- Indien nodig dienen persoonlijke beschermingsmiddelen te worden gedragen, zoals reflecterende vesten, handschoenen, veiligheidsbril, veiligheidsschoenen enz., en stofmaskers in stoffige omgevingen.

Zorg dat U bekend bent met en volgt de regels en voorschriften van uw regio



- Persoonlijke beschermingsmiddelen worden aanbevolen en zijn mogelijk verplicht op uw site.
- Bekend met de veiligheidsmaatregelen ter plaatse.
- Deze uitrusting is een niet voor de weg bestemde auto en kan niet alleen op de openbare weg worden bestuurd. Bij het slepen moet deze voldoen aan de plaatselijke verkeerswetten, inclusief de rijregels en de toestand van de machine.
- Als er andere documenten zijn die betrekking hebben op de veiligheid en bediening van de machine, moeten deze bij deze bedieningshandleiding worden gevoegd
- Wees zeker zijn dat veiligheidsgerelateerde systemen normaal werken en niet beschadigd zijn:
- Hetzelfde geldt voor gerelateerde bouten en moeren.

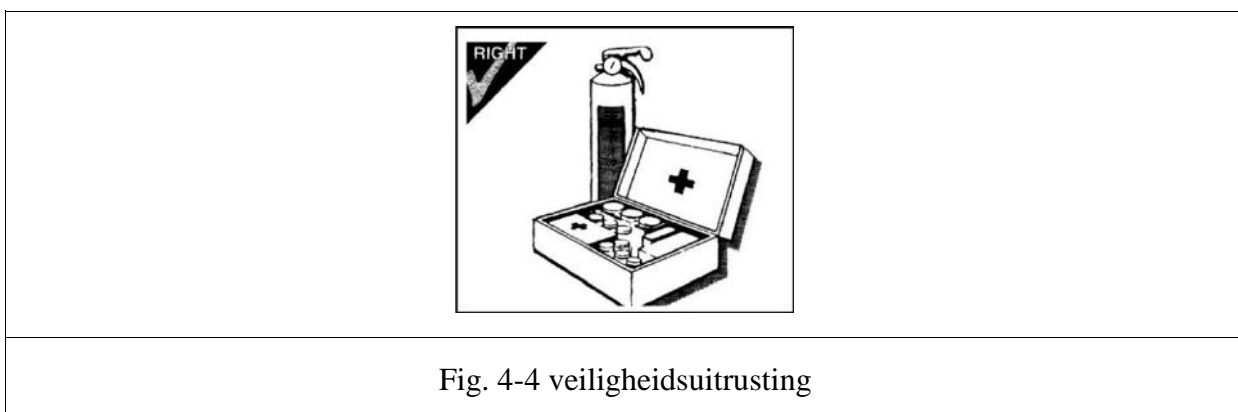

- Bekend met de veiligheids- en preventiefaciliteiten ter plaatse (bijv. Noodtelefoon, brandblusser, EHBO-doos, defibrillator, enz.)



- Bouten en moeren moeten worden vastgedraaid. Neem bij beschadiging onmiddellijk contact op met de servicepartner van de fabrikant.
- Veiligheidsgordels en veiligheidsgordelsloten moeten intact zijn om ervoor te zorgen dat ze kunnen functioneren.

4.2 Toegang voor personeel

De in- en uitgangen van het personeel zijn opgesteld op het platform en ze moeten het werkplatform binnenkomen en verlaten via daarvoor bestemde doorgangen (zie Figuur 4-5).

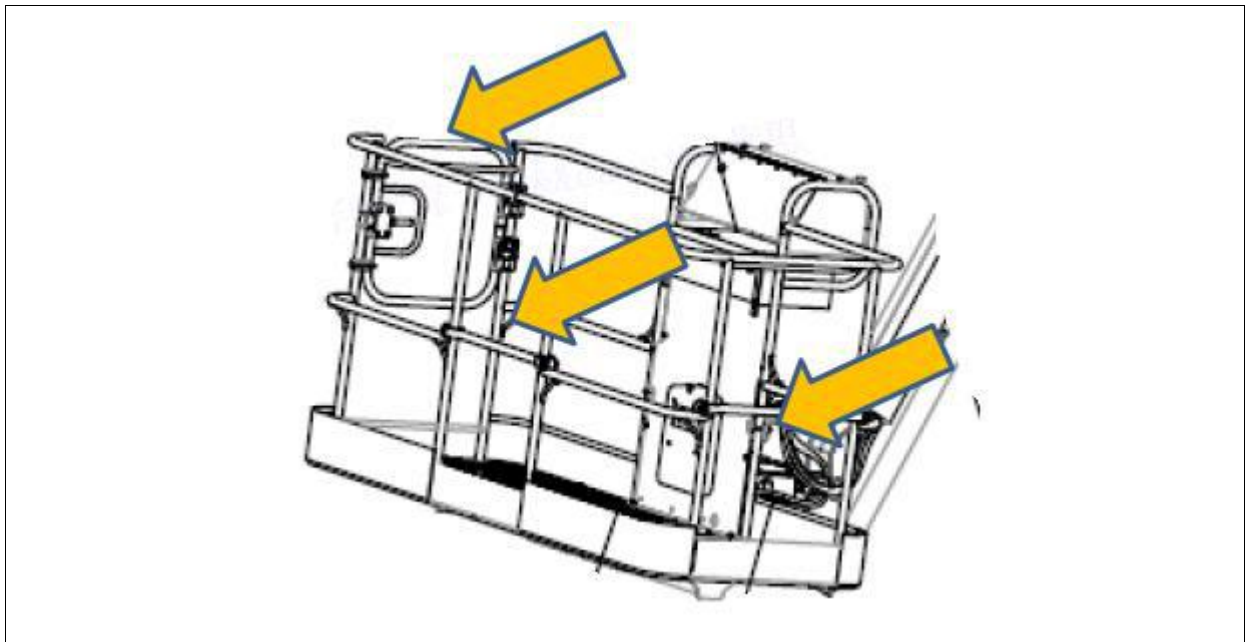

Fig. 4-5 Toegang voor personeel

4.3 Installatie en montage

Gevaarlijk!

Pas op voor de risico's en gevaren tijdens installatie en montage

- **Installatie- en montagecontroles etc. brengen levensgevaar (bediener, collega's, omstanders) en / of eigendommen met zich mee!**
- **Let op: het niet naleven van onderstaande basisveiligheidsregels leidt tot ernstig letsel en / of zware materiële schade!**



4.3.1 Vereisten voor installatie- en montagepersoneel

- Alleen opgeleid personeel van de fabrikant of hun plaatselijk geautoriseerde vertegenwoordigers kunnen deelnemen aan de installatie en montage van de machine.
- Draag altijd persoonlijke beschermingsmiddelen om uzelf en anderen te beschermen.

4.3.2 Vereisten voor de installatieplaats

- Plaats de machine en de onderdelen voor installatie en montage op een vlakke en stevige ondergrond die geschikt is voor de afmetingen en het gewicht van de machine.
- Gebruik hijsmiddelen met voldoende last om zware onderdelen te monteren.
- Noteer alle belangrijke lokale alarmnummers
- **Dokters**
- **Ambulance**
- **Ziekenhuis**
- **Brandweer**

4.3.3 Machine montage

- De omvang van de installatie is afhankelijk van de leveringsvoorwaarden van de machine.
- Kleinere machines worden doorgaans in hun geheel geleverd.
- Voor grote machines - transport moet voorrang krijgen bij levering - in het algemeen is het aan de klant om te beslissen
- Hangt af van de staat van de geleverde machine
 - Gehele levering (beschikbaar voor onmiddellijke bediening) of gesplitste levering
 - Volledige levering van de giek of levering van onderdelen van de giek
- Raadpleeg het installatiebestand en het installatieproces



4.4 Inbedrijfstelling

4.4.1 Eisen aan het inbedrijfstellingspersoneel

- Alleen opgeleid personeel van de fabrikant of diens plaatselijke geautoriseerde vertegenwoordiger mag de inbedrijfstelling uitvoeren
- Debug volgens de debug-checklist, na voltooiing van de debugging, zal de klant of zijn vertegenwoordiger medeondertekenen en bevestigen. Voor meer informatie, zie sectie 4.6; 4.7.1; 4.8.

Gevaarlijk!

Let er op de risico's en gevaren die worden veroorzaakt door elke machinefunctie

- **Door fout bediening kan het leven of eigendom van de bediener, collega's en omstanders in gevaar brengen!**
- **Opgelet: overtreding van onderstaande basis veiligheidsregels leidt tot ernstige slachtoffers en/of zware materiële schade!**

- **Voor het begin van de installatie, montage, inbedrijfstelling en bediening van de machine, noteer alle belangrijke lokale alarmnummers**
 - **Doktor**
 - **Ambulance**
 - **Ziekenhuis**
 - **Brandweer**
- **Voordat u iets doet dat niets te maken heeft met de werking van deze machine:**
 - **Voordat u de machine uitzet en de machine verlaat, moet u de arm volledig laten zakken.**
 - **De motor uitzetten. Wees zeker zijn dat veiligheidsuitrusting altijd in goede staat verkeert. Demonteer de veiligheidsuitrusting niet door uzelf**
- **Zorg voor uw veiligheid voordat u in de auto stapt of het apparaat verlaat**
Voordat u het werkplatform betreedt en verlaat, moet u de modder/olie van de schoenen verwijderen om ernstige ongevallen te voorkomen die worden veroorzaakt door uitglijden.
- **Gebruik geen mobiele telefoons, radio's of oortelefoons bij het bedienen van de**



machine om ongelukken door afleiding te voorkomen

- **Plaats er geen brandbare of explosieve materialen op het werkplatform**
- **Bij het onderhouden van de machine neemt geen versleten/beschadigd gereedschap om letsel of schade aan de machine te voorkomen.**
- **Controleer de brandblusser regelmatig en vervangt/vult zo nodig op tijd bij.**
- **Zorg ervoor dat al het personeel ter plaatse is opgeleid voor veiligheid.**
- **Weten wat te doen bij brand.**

4.5 Veiligheid op de werkplek

Gevaarlijk!

De omgeving ter plaatse kan een aanzienlijke impact hebben op de veiligheid van bediener, omstanders en omliggende eigendommen.

- **Het gevaar ter plaatse kan leiden tot slachtoffers en zware materiële schade!**
- **Controleer de site en neem de nodige veiligheidsmaatregelen.**
- **Leef de relevante voorschriften en veiligheidsrichtlijnen ter plaatse na.**

Opgelet!

Let op de stabiliteit van de bodem en het bouwoppervlak! Kan ernstige schade aan de machine veroorzaken.



- **Zorgen voor de veiligheid van de bouwplaats;**
- **Voorkom dat onbevoegde personen uw bouwplaats betreden volgens uw plaatselijke voorschriften.**
- **In uw regio en specifieke bouwplaats kunnen er andere afwijkende voorschriften van toepassing zijn!**
- **Vraag uw supervisor, dealer of herinner uzelf eraan of er referentiemateriaal in deze bedieningshandleiding staat.**
- **Als de machine niet draait, controleert dan voordat U de motor start of er zich geen omstanders binnen een straal van 1 m rond de machine bevinden.**



- Wees zeker zijn dat er zich geen mensen in de buurt van de machine of op het looppad bevinden als de machine draait.

4.6 Kinderveiligheid

Gevaarlijk!

	<ul style="list-style-type: none">• Kinderen mogen de bouwplaats niet betreden!• Het negeren van de volgende regels kan ernstig persoonlijk letsel of de dood tot gevolg hebben.
	<p> Houd U altijd aan de volgende gedragscode:</p> <ul style="list-style-type: none">• Denk nooit dat kinderen zullen blijven waar U ze het laatst zag.• Houd kinderen uit de buurt van het werkgebied en altijd onder toezicht van een volwassene.• Wees waakzaam wanneer kinderen het werkgebied betreden en zet de machine uit.• Kinderen kunnen van de machine vallen en overreden of de werking ervan beïnvloeden en ongelukken veroorzaken.• Zelfs onder toezicht van een volwassene kunnen kinderen de machine niet bedienen.• Laat kinderen nooit spelen op machines of accessoires.• Controleer voor gebruik altijd de omgeving van de machine en Wees zeker zijn dat er geen kinderen in de buurt zijn.• Voordat U de machine verlaat, moet U deze zodanig parkeren dat deze niet kan worden verplaatst. Wanneer U de machine verlaat (bijvoorbeeld aan het einde van een pauze of werk), zet U de motor af en verwijdert U de sleutel.



4.7 Veiligheid van de bediener

Gevaarlijk!

Wees zeker zijn dat U uw veiligheidsgordel omdoet voordat U de machine gaat bedienen.

- Wees voorzichtig! Het niet naleven van de onderstaande basisregels kan leiden tot ernstige materiële schade of persoonlijk letsel!
- Draag persoonlijke beschermingsmiddelen (zie hoofdstuk 3.4)

Veilig instappen

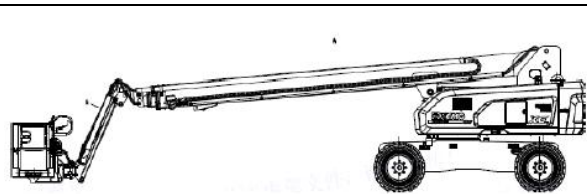



- Gebruik leuningen en treden om letsel bij het in- en uitstappen te voorkomen! Zie de pijl gemarkeerd in de onderstaande schets.
- Controleer voor gebruik de leuningen en treden om te voorkomen dat er olie, smeermiddel of modder wordt vervoerd.
- Kijk naar de machine wanneer U in en uit de auto stapt.
- Stap niet op de motor zonder antislipkussentje of afdekking.
- Pak geen bedieningselementen vast als U in de auto stapt.
- Bij het betreden en verlaten van het platform, moet U op elk moment ten minste drie punten vastpakken (dit kan twee voet en één hand zijn, of twee handen en één voet)
- Als de machine plotseling uit zichzelf beweegt, probeert de machine dan niet te stoppen door te springen.
- Spring niet op en van de machine, vooral niet als de machine in beweging is



	<ul style="list-style-type: none">• Van de machine springen kan persoonlijk letsel of de dood tot gevolg hebben!
--	--

Waarschuwing!

	Signalen en gebaren van de seingever
 	<ul style="list-style-type: none">• Als U een slecht gezichtsvermogen heeft, vraag dan een collega om als signaalgever op te treden• Bediener moeten goed op de borden letten en nauwkeurig de instructies van de seingever opvolgen.• Er kan slechts één signaalgever een signaal verzenden.• Wees zeker zijn dat alle medewerkers alle signalen en gebaren begrijpen voordat U met de bediening begint.• Plaats bij werkzaamheden langs de weg of op andere onstabiele plaatsen de vereiste waarschuwingsborden.



4.8 Voorinspectie voordat de machine in werking wordt gesteld

4.8.1 Veiligheidsregels voor bediening

1. Bekend met de instructiehandleiding van de machine.
 - Bekend met het volgende:
 - Veiligheidsinstructies, regels en voorschriften die van toepassing zijn op uw gebied / werkplek.
 - Installeer en zorg voor veiligheidsmachine op uw locatie.
 - (Persoonlijke beschermingsmiddelen) zoals vereist in uw gebied / werkplek worden geplaatst

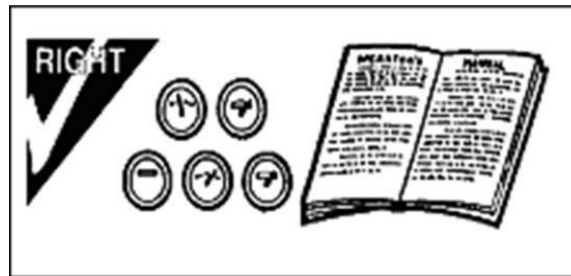



Fig. 4-6 Bekend zijn met deze handleiding en andere veiligheidsinstructies die op uw werkplek van toepassing is.

- Houd U aan andere voorschriften, normen en wetten die van toepassing kunnen zijn op uw gebied of bouwplaats.
- Indien nodig dienen persoonlijke beschermingsmiddelen te worden gedragen, zoals reflecterende vesten, handschoenen, veiligheidsbril, veiligheidsschoenen enz. In een stoffige omgeving kunnen stofmaskers vereist zijn.

Raadpleeg paragraaf 3.4 en 4.1.

2. Bekend zijn met en zich houden aan de regels en voorschriften

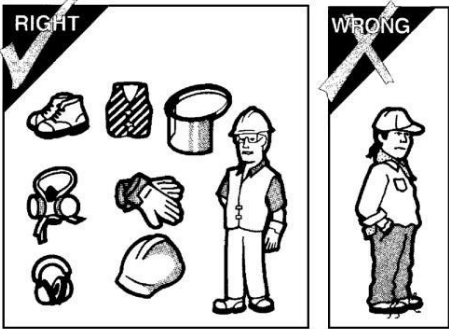

	
Fig.4-7 Regels en voorschriften	Fig. 4-8 PBM

Zorg dat U bekend bent met en volgt de regels en voorschriften van uw regio

- Persoonlijke beschermingsmiddelen worden aanbevolen en zijn mogelijk verplicht op uw site.
- Maak uzelf vertrouwd met veiligheidsgerelateerde voorzorgsmaatregelen op uw locatie.
- Als er andere documenten zijn die betrekking hebben op de veiligheid van de machine en de bediening, moeten deze bij deze handleiding worden gevoegd.
- Wees zeker zijn dat veiligheidsgerelateerde systemen normaal werken en niet worden beschadigd, hetzelfde geldt voor bijbehorende bouten en moeren.

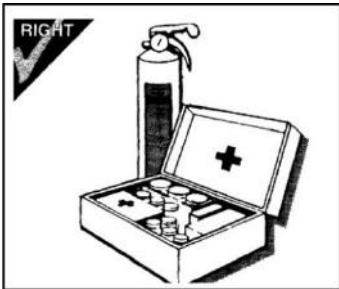
Fig. 4-9 Veiligheidsuitrusting

- Bekend met de veiligheidsmaatregelen in uw omgeving (bijv. Alarmnummer, brandblusser, EHBO-doos, defibrillator, enz.)
- Bouten en moeren moeten worden vastgedraaid. Neem bij beschadiging onmiddellijk contact op met uw XCMG-servicepartner.
- De veiligheidsgordel en het autogordelslot moeten intact zijn en normaal functioneren.

⚠ Gevaarlijk!

Let op de gevaren en risico's bij het gebruik van de machine,

Wees altijd waakzaam blijven!

Opgelet! Het niet naleven van de basisregels die hieronder in 4.8.1 en 4.8.4 worden genoemd, kan leiden tot ernstig of dodelijk letsel en / of grote materiële schade!

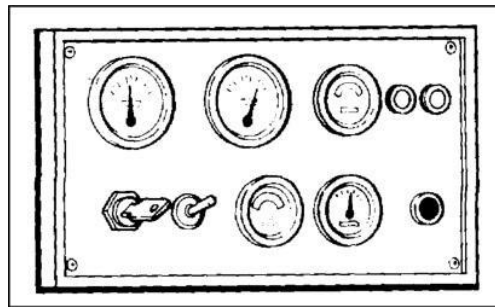

Fig. 4-10 Wees zeker zijn dat alle bedieningselementen normaal functioneren.

⚠ Wees zeker zijn dat alle indicatoren correct werken en dat er geen foutmeldingen zijn.

- Hetzelfde geldt voor alle verlichtingsmachine en geluids- en visuele waarschuwingsmachine (zoals claxons, signaallampen, vaste richtingaanwijzers of veiligheidsgordelindicatoren (indien aanwezig), enz.).
- Houd de machine schoon en vermijd treden en gladde oppervlakken.
- Voer regelmatig onderhoud uit volgens deze bedienings- en onderhoudshandleiding.

4.8.2 Positie van veiligheidstekens op romp

Onderstaand schema toont alle stickers op de machine.

Vervang de beschadigde of ontbrekende stickers onmiddellijk. Zoek het specifieke reserveonderdeelnummer op in de lijst met reserveonderdelen voor accessoires. Als U ondersteuning nodig heeft, neemt dan contact op met de XCMG-service aanbieder.

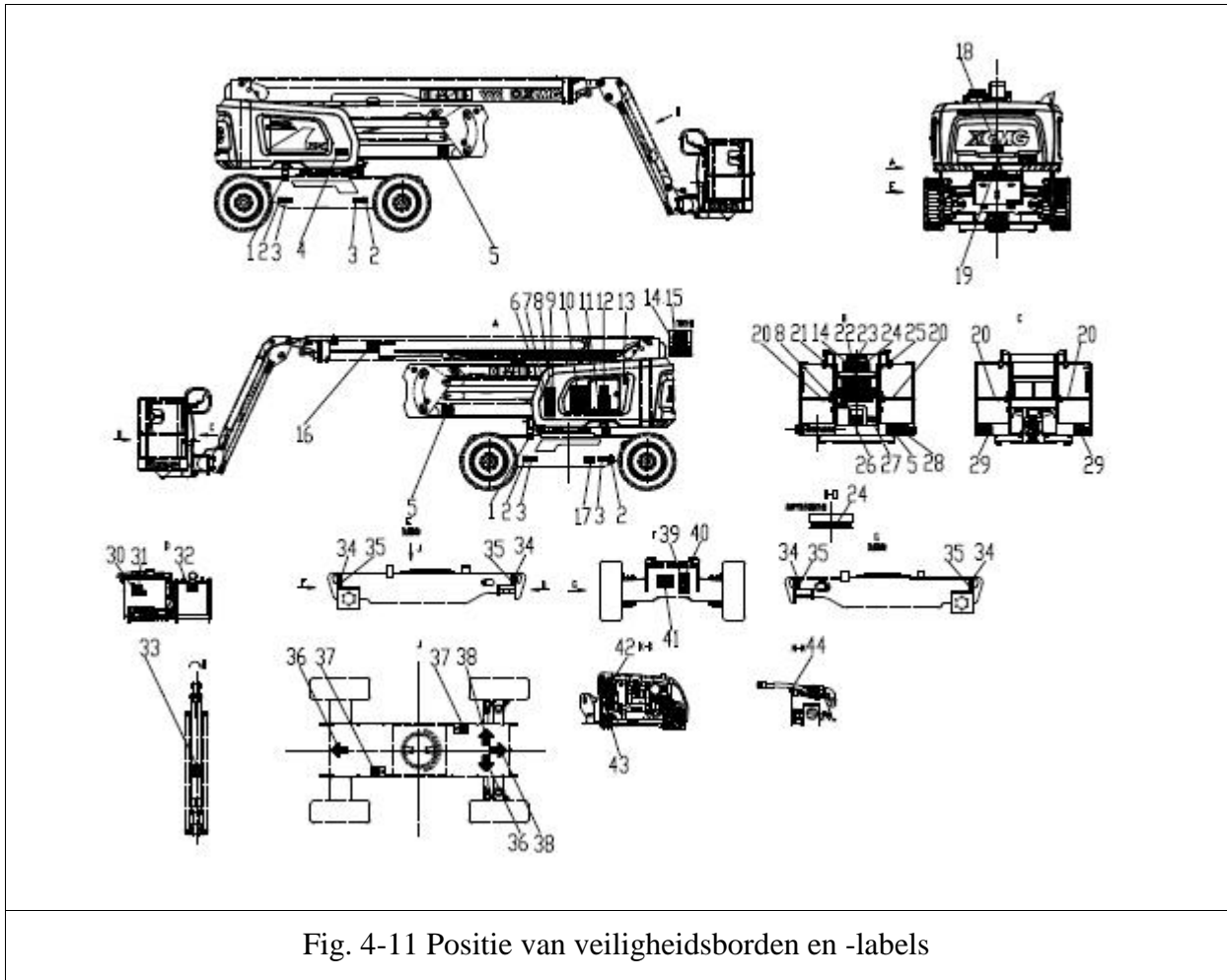

Fig. 4-11 Positie van veiligheidsborden en -labels

<p>1. Indicatorplaat roterende borgpen</p>	<p>23. Tekens voor voorzorgsmaatregelen bij het rijden</p>
<p>2. Aanduiding wielbelasting</p>	<p>24. Waarschuwingsborden voor kantelen</p>
<p>3. Lees de instructies waarschuwingsborden</p>	<p>25. Waarschuwingsbord voor rijden op hellingen</p>
<p>4. Onderdeel nabijheidswaarschuwing</p>	<p>26. Lees de instructies waarschuwingsborden</p>
<p>5. Waarschuwingsbord extrusie</p>	<p>27. Waarschuwingsborden voetschakelaar</p>
<p>6. Waarschuwingsborden doorspoelen</p>	<p>28. Waarschuwingsbord voor kantelgevaar (platform)</p>
<p>7. Zet het platform neer in geval van nood</p>	<p>29. Antibotsingswaarschuwingsborden (platform)</p>
<p>8. Noodpomp gevaar vrijgeven waarschuwingsbord</p>	<p>30. Indicatorplaat hydraulische olietank</p>







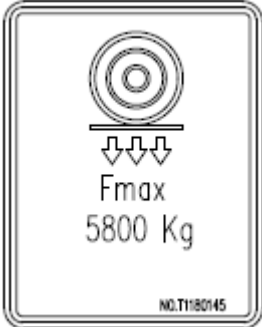
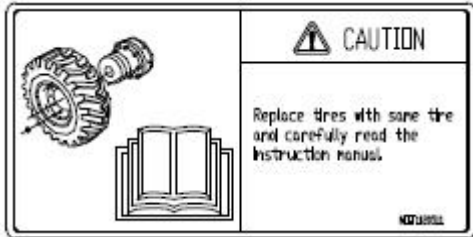

9. Gewicht van opties, herinneringslabel (Engels)	31. Limiet niveau indicatie
10. Uitgebreide waarschuwingsborden	32. Indicatorplaat dieseltank
11. Controleer en bediening juiste bewegwijzering	33. Waarschuwborden tegen vallen
12. Werk curve bewegwijzering	34. Hijsinstructieborden
13. Indicatorplaat brandstoftank	35. Indicatiebord voor hijspositie
14. Waarschuwbord voor elektrische schokken (armtype)	36. Voertuigrijpijl (geel)
15. Jaarlijks inspectieverslag bewegwijzering	37. Waarschuwborden tegen extrusie
16. Waarschuwborden voor kantelen	38. Voertuigaandrijfpijl (vooras)
17. Waarschuwborden voor slepen	39. Hijsborden
18. Waarschuwbord extrusie	40. Vervoer bewegwijzering
19. QR-code (puur beeld)	41. Machinenaambord (Chai Ying CE)
20. Positie-indicatie van de gordelhaak	42. Starter vloeistof verbodsbord
21. Combinatieteken voor gevarenwaarschuwing	43. Waarschuwborden voor snijdwonden aan handen
22. Werk omstandigheden waarschuwingsbord	44. Kogelkraan schakelaar indicator (Engels)

Tabel 4-1 Label omschrijving

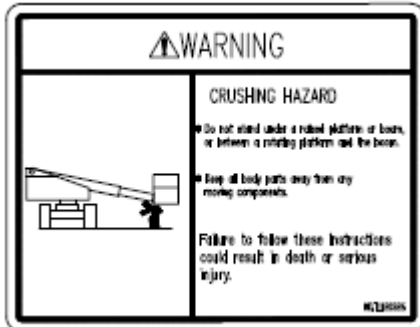
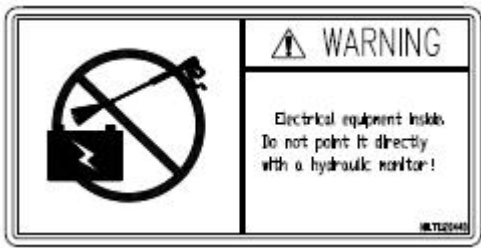

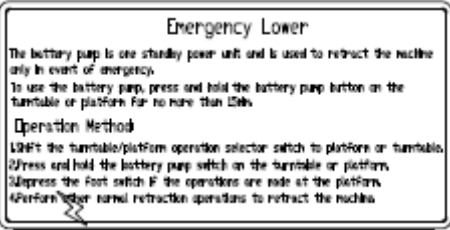
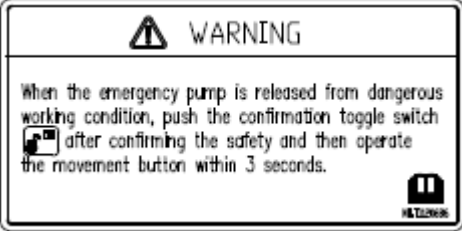

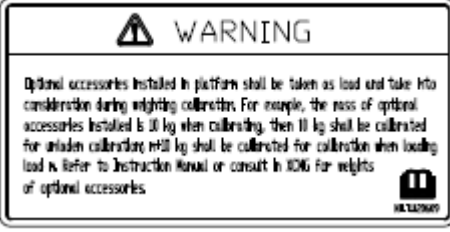
Item	Labels	Omschrijving
1		Indicatorplaat voor roterende borgpen T1190302

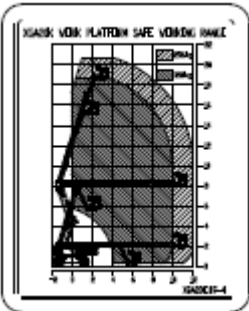

Item	Labels	Omschrijving
2		<p>Aanduiding wielbelasting T1180145 Het maximale uithoudingsvermogen van de banden is 5800 kg.</p>
3		<p>Lees de instructies waarschuwingsborden T1120511 Replace tires with same tire and carefully read the instruction manual.</p>
4		<p>Widget cel waarschuwing T1120302 Compartment access is restricted. Contact with components under any cover may result in serious injury.</p>
5		<p>Waarschuwingsbord extrusie T1120326 Failure to follow these instructions could result in death or serious injury.</p>
6		<p>Waarschuwingsborden doorspoelen T1120440 Electrical equipment inside. Do not point it directly with a hydraulic monitor !</p>

Item	Labels	Omschrijving
7		<p>Zet het platform neer in geval van nood T1190299</p> <p>The battery pump is one standby power unit and is used to retract the machine only in event of emergency.</p> <p>To use the battery pump, press and hold the battery pump button on the turntable or platform for no more than 15min.</p>
8		<p>Noodpomp gevaar vrijgeven waarschuwingsbord (Engels)</p> <p>When the emergency pump is released from dangerous working condition, push the confirmation toggle switch  after confirming the safety and then operate the movement button within 3 seconds.</p>
9		<p>Gewicht van opties, herinneringslabel T1120609</p> <p>Optional accessories installed in platform shall be taken as load and take into consideration during weighting calibration. For example, the mass of optional accessories installed is 10 kg when calibrating, then 10 kg shall be calibrated for unladen calibration; m+10 kg shall be calibrated for calibration when loading load m. Refer to Instruction Manual or consult in XCMG for weights of optional accessories.</p>
10		<p>Uitgebreide waarschuwborden T1120315</p> <p>Failure to read, understand and obey the operator's manual and the following safety rules will result in death or serious injury.</p>

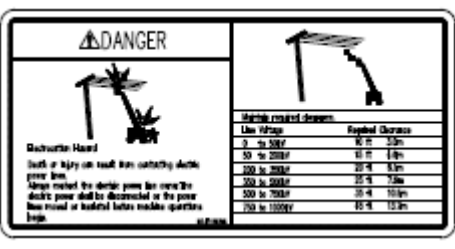

Item	Labels	Omschrijving																																	
11		<p>Controleer en bediening juiste bewegwijzing</p> <p>T1120320</p> <p>THIS MACHINE MUST NOT BE USED UNTIL IT IS INSPECTED AND OPERATING PROPERLY.</p>																																	
12		<p>Werk curve bewegwijzing</p> <p>XGA20E.97-4</p>																																	
13		<p>Indicatorplaat brandstoftank</p> <p>T1190088</p> <p>Voer het onderhoud uit volgens de tijd die op het etiket staat aangegeven.</p>																																	
14	 <table border="1" data-bbox="560 1451 767 1570"> <thead> <tr> <th colspan="2">Minimum required clearance</th> </tr> <tr> <th>Line Voltage</th> <th>Required Clearance</th> </tr> </thead> <tbody> <tr> <td>0 to 500V</td> <td>60 in (1.5m)</td> </tr> <tr> <td>50 to 2500V</td> <td>60 in (1.5m)</td> </tr> <tr> <td>250 to 2000V</td> <td>30 in (0.75m)</td> </tr> <tr> <td>500 to 2000V</td> <td>30 in (0.75m)</td> </tr> <tr> <td>500 to 7500V</td> <td>30 in (0.75m)</td> </tr> <tr> <td>750 to 10000V</td> <td>35 in (0.89m)</td> </tr> </tbody> </table>	Minimum required clearance		Line Voltage	Required Clearance	0 to 500V	60 in (1.5m)	50 to 2500V	60 in (1.5m)	250 to 2000V	30 in (0.75m)	500 to 2000V	30 in (0.75m)	500 to 7500V	30 in (0.75m)	750 to 10000V	35 in (0.89m)	<p>Waarschuwbord voor elektrische schokken (armtype)</p> <p>T1120316</p> <p>Death or injury can result from contacting electric power lines.</p>																	
Minimum required clearance																																			
Line Voltage	Required Clearance																																		
0 to 500V	60 in (1.5m)																																		
50 to 2500V	60 in (1.5m)																																		
250 to 2000V	30 in (0.75m)																																		
500 to 2000V	30 in (0.75m)																																		
500 to 7500V	30 in (0.75m)																																		
750 to 10000V	35 in (0.89m)																																		
15	 <table border="1" data-bbox="327 1868 655 1957"> <thead> <tr> <th>Date of Inspection</th> <th>Inspected by</th> <th>Signature</th> </tr> </thead> <tbody> <tr><td> </td><td> </td><td> </td></tr> <tr><td> </td><td> </td><td> </td></tr> <tr><td> </td><td> </td><td> </td></tr> <tr><td> </td><td> </td><td> </td></tr> <tr><td> </td><td> </td><td> </td></tr> <tr><td> </td><td> </td><td> </td></tr> <tr><td> </td><td> </td><td> </td></tr> <tr><td> </td><td> </td><td> </td></tr> <tr><td> </td><td> </td><td> </td></tr> <tr><td> </td><td> </td><td> </td></tr> </tbody> </table>	Date of Inspection	Inspected by	Signature																															<p>Jaarlijks inspectieverslag bewegwijzing</p> <p>T1120319</p> <p>Annual Inspection Record Failure to complete required inspections could result in death or serious injury.</p>
Date of Inspection	Inspected by	Signature																																	



Item	Labels	Omschrijving
16		Waarschuwborden voor kantelen T1120306 Tip-over Hazard Altering or disabling limit switches can result in machine tip-over. Machine tip-over will result in death or serious injury.
17		Waarschuwborden voor slepen T1120329 <ul style="list-style-type: none"> ○ Relieve the brakes before towing operation. ○ Do not tow on a downward slope. ○ After towing, release the machine immediately to restore the brakes.
18		Waarschuwbord extrusie T1120325 Failure to follow these instructions could result in death or serious injury.
19		QR-code (puur beeld) T1170244
20		Positie-indicatie van de gordelhaak T1190087
21		Combinatieteken voor gevarenwaarschuwing T1120323 Keep away from overhead obstructions or other possible hazards.



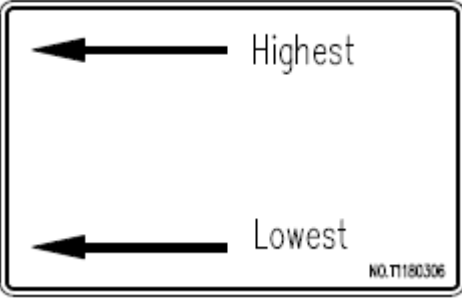

Item	Labels	Omschrijving
22		<p>Werk omstandigheden waarschuwbord XGA20E.97-5</p> <p>Tipping over this machine will result in death or serious injury.</p>
23		<p>Tekens voor voorzorgsmaatregelen bij het rijden</p> <p>T1120519</p> <p>Pay attention to the road conditions when do travelling operations.</p> <p>If the allowable inclination angle of 3% is exceeded, the alarm buzzer sounds, for the time being, lower the boom and do the travelling operation carefully.</p> <p>If the travel lever on the control panel is thrown in the direction of blue arrow, the vehicle moves forward; If the travel lever on the control panel is thrown in the direction of yellow arrow, the vehicle moves backward.</p> <p>When the controlling travel from the platform at elevation, retract the boom as short as and accelerate at low speed.</p> <p>During traveling on rampway, slightly raise the boom top to prevent it from touching the ground and accelerate at low speed.</p>
24		<p>Waarschuwborden voor kantelen</p> <p>T1120317</p> <p>Tip-over Hazard If tilt-alarm sounds, unit is on a severe slope. Death or serious injury will result.</p>

Item	Labels	Omschrijving
25		Waarschuwingbord voor rijden op hellingen T1120442 Do not drive the machine on a slope that exceeds the maximum uphill, downhill or side slope rating of the machine. Slope rating applies only to machines in the stowed position.
26		Lees de handleiding en de waarschuwingsborden T1120305 Improper operation or maintenance can result in serious injury or death.
27		Waarschuwingborden voetschakelaar T1120327 Death or serious injury could result if foot switch is disabled, blocked or inoperative.
28		Waarschuwingborden voor kantelgevaar (platform) T1120318 Tip-over Hazard Failure to match rated loads could result in an overloaded platform, which could result in machine tipping over.
29		Antibotsingswaarschuwingborden (platform) T1120303 Keep away from path of moving platform.

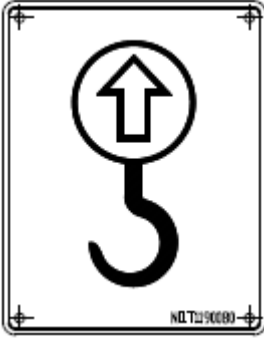

Item	Labels	Omschrijving
30		Indicatorplaat hydraulische olietank T1190407 HYDRAULIC OIL TANK
31		Limiet niveau indicatie T1180306
32		Indicatorplaat dieseltank T1190406 DIESEL TANK
33		Waarschuwborden tegen vallen T1120304 Fall Hazard Death or serious injury may result from climbing or riding on boom. Keep off this surface.
34		Hijsinstructieborden T1190080

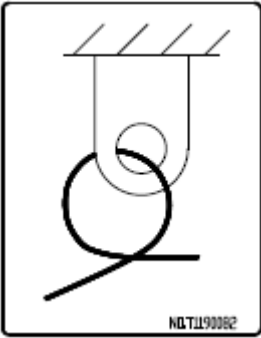
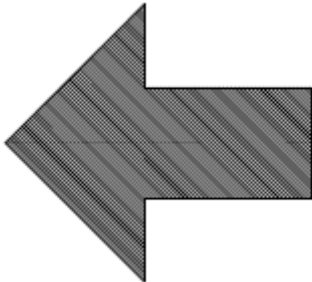

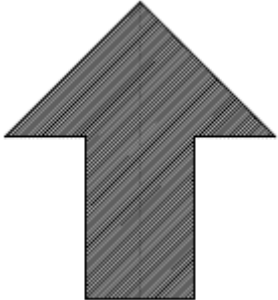
Item	Labels	Omschrijving
35		Indicatiebord voor hijspositie T1190082
36		Voertuigrijpijl (geel) T1190085
37		Waarschuwborden tegen extrusie T1120301 Crushing Hazard Contact with moving parts can result in death or serious injury. Keep away from moving parts.
38		Voertuigaandrijfpijl (vooras) T1190086

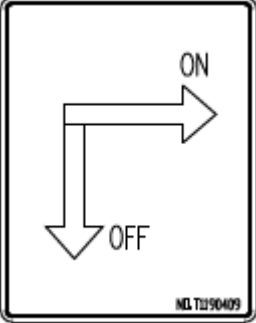

Item	Labels	Omschrijving																																								
39		<p>Hijsborden XGA20E.97-6 Vehicle weight: 9900kg Use slings with large lifting force according to the vehicle weight. To prevent vehicle tilting, please hang a rope at 4 points for lifting Please use wire ropes with cut-off load of more than 5000 kg. Pay attention to protect the drag chain during lifting.</p>																																								
40		<p>Vervoer bewegwijzering T1190125</p>																																								
41	<table border="1" data-bbox="331 1189 794 1496"> <thead> <tr> <th colspan="4">MOBILE ELEVATING WORK PLATFORM</th> </tr> <tr> <th colspan="4">PDI</th> </tr> <tr> <th>Brand</th> <th>XCMG Model</th> <th>Production Date</th> <th>Year / Month</th> </tr> </thead> <tbody> <tr> <td>Total Vehicle Mass</td> <td></td> <td></td> <td></td> </tr> <tr> <td>Rated Load</td> <td></td> <td>Maximum Load</td> <td></td> </tr> <tr> <td>Maximum persons capacity</td> <td></td> <td>Maximum persons capacity</td> <td></td> </tr> <tr> <td>Maximum working height</td> <td></td> <td>Maximum working range ability</td> <td></td> </tr> <tr> <td>Maximum allowable wind speed</td> <td></td> <td>Maximum allowable manual thrust</td> <td></td> </tr> <tr> <td>Maximum inclination angle of the frame</td> <td></td> <td>Maximum gradeability</td> <td></td> </tr> <tr> <td>Engine Model</td> <td></td> <td>Rated Power/speed</td> <td>mm/min</td> </tr> </tbody> </table>	MOBILE ELEVATING WORK PLATFORM				PDI				Brand	XCMG Model	Production Date	Year / Month	Total Vehicle Mass				Rated Load		Maximum Load		Maximum persons capacity		Maximum persons capacity		Maximum working height		Maximum working range ability		Maximum allowable wind speed		Maximum allowable manual thrust		Maximum inclination angle of the frame		Maximum gradeability		Engine Model		Rated Power/speed	mm/min	<p>Machinenaambord (Chai Ying CE) T1180684</p>
MOBILE ELEVATING WORK PLATFORM																																										
PDI																																										
Brand	XCMG Model	Production Date	Year / Month																																							
Total Vehicle Mass																																										
Rated Load		Maximum Load																																								
Maximum persons capacity		Maximum persons capacity																																								
Maximum working height		Maximum working range ability																																								
Maximum allowable wind speed		Maximum allowable manual thrust																																								
Maximum inclination angle of the frame		Maximum gradeability																																								
Engine Model		Rated Power/speed	mm/min																																							
42		<p>Starter vloeistof verbodsbord T1120321 Do not use starting fluid. This unit is equipped with an air intake heater or glow plugs.</p>																																								

Item	Labels	Omschrijving
43		Waarschuwborden voor snijdwonden aan handen. T1120105
44		Kogelkraan schakelaar indicator (Engels) T1190409

4.8.3 Dagelijkse inspectie en visuele inspectie voor bediening

⚠ De inspectiebereik van de inspectie hangt af van het kennis van de machinist van de toestand van de machine:

1. De bediener gebruikt de specifieke machine vaak alleen en stelt deze na een korte onderbreking (dat wil zeggen elke dag) in bedrijf. Hij kent de toestand van de machine die hij verlaat en kan de reikwijdte verkleinen door middel van standaard visuele inspecties.
2. In alle gevallen die niet in het bovenstaande zijn opgenomen, moet de bediener die de machine wil bedienen een uitgebreide en gedetailleerde inspectie van de machinestatus, veiligheidsvoorzieningen en functies uitvoeren voordat hij de machine start en gebruikt.
3. Als de machine net is onderhouden of gerepareerd, moet de bediener zichzelf informeren over de voortgang van het onderhoud / de reparatie en de status van de resultaten. Veilige handelingen moeten worden uitgevoerd voordat deze in gebruik wordt genomen.

Voer de volgende actie uit:

- **Controleer of uw persoonlijke beschermingsmiddelen compleet zijn**

Helm, handschoenen, bril, schoenen zijn in goede staat



- **Controleer of de machine is beschadigd !**
- **Controleer de mechanische verbinding**

Veiligheidsslot en alle andere verwisselbare apparaten aangesloten.



Start de machine niet als de veiligheidssplitpen ontbreekt !

Plaats de reserve splitpen !

- Indien nodig de aansluiting licht smeren volgens de specificaties van de fabrikant
- Controleert de schakelaars, controllers, joysticks en functiepedalen om er zeker van te zijn dat ze in goede staat verkeren. Als er defecten zijn, regel dan onmiddellijk voor reparatie.
- Controleert alle beschikbare werkvloeistofniveaus –Motoroliepeil–Koelvloeistofpeil motor –Hydraulisch oliepeil

Indien nodig olie bijvullen. Let op, neemt alleen gekwalificeerde olie!

Raadpleeg Hoofdstuk 9 - Kwaliteit van reparatievloeistof

- **Steek de startsleutel in en start de stroomvoorziening van het besturingssysteem !**



Start de motor niet !

Let op abnormale ruis of signalen van het besturingssysteem !

- Begin met het controleren van de bedieningsfunctie
- Zijn er storingen of foutmeldingen
- Controleer eventuele storingen of foutmeldingen en verhelp deze!
- Controleer het motorcompartiment.
- Controleer voor gebruik of de aandrijfriemen van de motor, dynamo en waterpomp goed vastzitten en in goede staat verkeren.
- Controleer de olie-waterafscheider, laat het resterende water weglopen
- Maak het luchtfilterelement schoon en vervang het als het beschadigd is.
- Voordat U de motor start, moet U ervoor zorgen dat niemand in gevaar is.
- Raadpleeg 4.8.4 t / m 4.8.6 voordat U de motor start!

- Start de motor!
- Controleer op lekken in hydraulische componenten
- Bij controles langs de weg, indien er gebreken worden geconstateerd, dienen relevante personen te worden geïnformeerd;
- Breng de sitemanager of service op de hoogte zodat de serviceafdeling het werkproces kan regelen en, nog belangrijker, de benodigde onderdelen kan bestellen.
- Wees zeker zijn dat geen mensen of dieren gewond kunnen raken

4.8.4 Controle voor het motor start

- Er is een blinde plek aan de achterkant van de machine: er kan een seingever nodig zijn om toezicht te houden op uw actie.
- Pas op dat U tijdens het rijden geen andere machines, mensen of gebouwen raakt.
- Let tijdens het werk te allen tijde op de omgeving.

4.8.5 Controlelijst voor het starten van de motor

- Houd tijdens de inspectie mensen uit de buurt van de machine.
- Verwijder alle obstakels in de omgeving voordat U met de inspectie begint.
- Controleer of er olielekken zijn, loszitten, onjuiste afstelling van veiligheidsvoorzieningen en of er onderdelen rond het voertuig beschadigd zijn.
- Inspectie-object:
 - Koelmiddel
 - Brandstof en smeerolie
 - Controleert het luchtfilter en het beschadigde circuit.
 - Controleert of er water in de olie-waterafscheider zit en de afvoer onder de olie-waterafscheider



Als de giek naar de achterkant van de machine is gericht, moeten de joysticks voor lopen en draaien in de tegenovergestelde richting bewegen.

- Controleer of alle verlichtingslampen naar behoren werken en of de verlichtingshoek correct is.



- Controleer of de veiligheidsgordel en / of het bevestigingsframe beschadigd of versleten is.
- Controleer of de hoofdjoystick in neutraal staat.
- Als er een afwijking wordt gevonden, moet deze op tijd worden verholpen om onbedoeld letsel of een daaropvolgende machinestoring te voorkomen.
- Wees zeker zijn dat claxons, bewegingsalarmen (indien geïnstalleerd) en andere waarschuwings- / veiligheidsvoorzieningen correct zijn geïnstalleerd / werken
- Als er schade of slijtage is, vervang dan het beschadigde onderdeel voordat U het opnieuw gebruikt.
- Vergeet niet uw veiligheidsgordel om te doen
- Opgelet: Nadat de motor is gestart, wordt de afwijking van de machine mogelijk niet onmiddellijk gevonden, wat persoonlijk letsel of machinestoringen kan veroorzaken.
- Als de volgende omstandigheden zich voordoen, moet de motor worden onderhouden en opgewarmd voor bedrijf.
 - De machine is recent niet gebruikt
 - De buitentemperatuur is te laag

4.8.6 Start de motor

Waarschuwing!

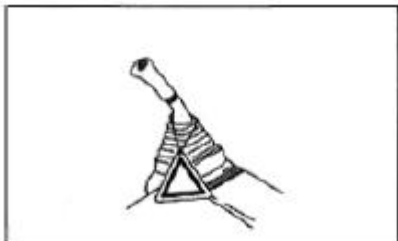
	<p>Controleer alle veiligheidsvoorzieningen voordat U de motor start.</p> 
<ul style="list-style-type: none"> • Autorisatie voordat de motor start! <p>Opgelet!</p> <ul style="list-style-type: none"> • Elke ongeoorloofde activering kan letsel en / of extra materiële schade veroorzaken. 	
	<p>Start de motor niet en raakt geen enkel onderdeel van de machine aan</p> <ul style="list-style-type: none"> • Als onderhoud / reparatie / reparatie wordt uitgevoerd door ander personeel of • Als het Waarschuwing-logo aan de joystick of joystick wordt opgehangen,



	<ul style="list-style-type: none">• Of, in het tweede geval hierboven, wacht tot de plaser het Waarschuwing-logo heeft verwijderd voordat U de machine weer bedient.
--	--

- Laat de motor en / of hydraulische olie voor gebruik opwarmen.
- Start de motor niet op een manier waardoor de machine de ontsteking kan kortsluiten, waardoor het risico op letsel en / of schade aan de machine toeneemt.
- Controleer de meter en bewakingsmeter onmiddellijk na het opstarten op abnormale waarden of alarmgeluiden.
- Wees zeker zijn dat alle veiligheidsvoorzieningen aanwezig zijn om ongevallen te voorkomen

4.8.6.1 Koude start

Opgelet!

Warm de motor en het hydraulische systeem op

- Voorverwarmen voorkomt de logische reactie van joystickbedieningen of andere machineonderdelen.
- Het niet voorverwarmen verhoogt het risico op ongevallen en / of schade aan machineonderdelen.
- Als de elektrolyt van de accu bevroest, laad de accu dan niet op en gebruik geen externe voedingsbron om de motor te starten, omdat beide de accu kunnen vlam vatten.
- Voordat U oplaadt of start met externe voeding, moet U controleren of de elektrolyt van de accu is opgelost.

4.8.6.2 Voorzorgsmaatregelen bij koud weer

Opgelet!

Gevaar op bevroren en gladde grond

De machine moet langzaam en met uiterste voorzichtigheid worden verplaatst!

- De ijskoude grond wordt zacht als de temperatuur stijgt, en de machine zal kantelen.



- Als de machine een gebied met diepe sneeuw binnenrijdt, kan deze kantelen of in de sneeuw bedolven raken.

4.8.7 Controle na het starten van de motor

- Bevestig nogmaals dat er geen mensen of obstakels in de buurt zijn.
- Controleer na het starten of de meter op het dashboard afwijkende waarden vertoont
- Let tijdens het gebruik altijd op de mogelijke gevaren in de omgeving.
- Controleer op abnormaal geluid, trillingen, hitte of geur
- Controleer of alle componenten zonder vertraging of problemen reageren, inclusief:
 - Machinemobiliteit
 - De mobiliteit van de giek
 - De functie van de bovenaan gemonteerde roterende as
 - Perfecte beweging en besturing van de machine.
 - Eventuele olie- of brandstoflekkages
- **Als zich iets abnormaals voordoet, repareert dit dan onmiddellijk om ernstig letsel en / of schade aan de machine tijdens het werk te voorkomen.**
- **Kies de modus die bij uw taak past.**
- **Voordat U met de operatie begint, moet U de alarmhoorn in de status Waarschuwing houden om mensen in de omgeving te waarschuwen**

4.8.8 Controle voor bediening

Waarschuwing!

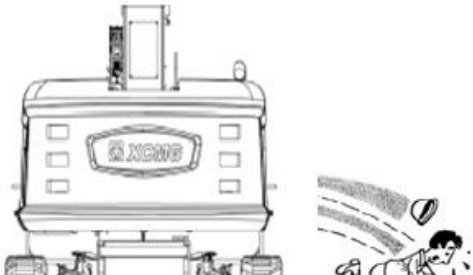
<p>Wees zeker zijn dat er voor het gebruik geen mensen of dieren gewond kunnen raken.</p>	
	<ul style="list-style-type: none">• Controleer voordat U zich verplaatst of er zich geen mensen of obstakels binnen de bewegingsradius bevinden.• Blaas op de claxon om personeel in de buurt te waarschuwen.



- **De genomen maatregelen overstijgen altijd de preventieve maatregelen.**
- **Als de machine draait of zwaait, moet er een seingever achter de machine staan.**
- **Het belangrijkste is om geen mensen of andere machines of eigendommen aan te raken.**



4.9 Veilige de machine te bedienen

4.9.1 Aanbevolen gebruik van de machine

Gevaarlijk!

Let bij het bedienen van de machine op risico's en gevaren

Het niet naleven van de volgende regels kan ernstig letsel of de dood tot gevolg hebben!

Om onbedoelde trillingen of heftige trillingen van de machine tijdens het gebruik te vermijden die letsel of mechanische schade kunnen veroorzaken:

- Selecteer, afhankelijk van de functie / het doel / de taak van de machine, de juiste machine, vereiste uitrusting en hulpuitrusting.
- Gebruik de machine alleen voor het beoogde doel (zie ook paragraaf 2.2)!
- Lees, begrijp en pas de aanbevelingen in deze handleiding altijd toe.
- Als er onlangs een storing is opgetreden, zorg er dan voor dat de machine volledig is onderhouden en gerepareerd.
- Besteed speciale aandacht aan de functies van bandenspanning en remmen, stuurinrichtingen, rupsen en andere gerelateerde onderdelen na onderhoud of reparatie!
- Bedien de machine altijd voorzichtig om overmatige slijtage van procesonderdelen te voorkomen,

En houd de onderhoudsfrequentie tot een minimum beperkt. (Bijv. sturen, remmen, accelereren, schakelen, giek en slinger, etc.)

- Rijd niet door obstakels en ruw terrein - ga er zoveel mogelijk omheen om onverwachte trillingsbewegingen van de machine te verminderen.
- Als U gedwongen wordt om door te rijden / passeren, vertraag dan alstublieft en ga voorzichtig te werk.
- Verwerk grondonderhoud in het projectplan
- Houd een gemiddelde snelheid aan bij lange afstanden (bijv. Op de weg)
- Pas de versnelling aan om zich aan de weg- en verkeersomstandigheden aan te passen om plotselinge acceleratie te voorkomen.
- Zorg voor een goede vorm van het werkgebied van de machine:

- Verwijder obstakels zoals grote rotsen op de weg.
- Greppels en kuilen afsluiten.

4.9.2 Algemene risico's tijdens bediening

Gevaarlijk!

- **Pas op voor gevaren die het leven en eigendommen in gevaar brengen!**
- **Wees voorzichtig!**
- **Elke hieronder vermelde handeling van de machine kan het leven, bediener, collega's, omstanders en / of eigendommen opleveren.**

- Controleer de machine voordat U deze aanzet, vooral als U niet aanwezig bent bij het installeren van verwisselbare machine of andere machine!

Raadpleeg de veiligheidsinstructies in paragraaf 3.5, d.w.z. paragraaf 3.5.7

- Elke plotselinge beweging die niet meer onder controle is, kan het leven van bediener en / of omstanders en / of eigendommen in gevaar brengen
- Installeer alleen verwisselbare machine die is goedgekeurd door de fabrikant!
- Controleer of de verwisselbare machine correct is geïnstalleerd!
- Vermijd het heffen van de machine bij het afdalen.
- Het is verboden hellingen of beschermende muren over te steken
- Wees voorzichtig wanneer U de giek op een helling zwaait
- Wees zeker zijn dat er voldoende ruimte is om het rotatieproces te beëindigen.
- Een lange en zware rotatie van de machine verhoogt het risico op slippen van de machine
- Wees voorzichtig! Het niet naleven van de volgende basisregels kan leiden tot ernstig of dodelijk letsel en / of grote materiële schade!
- Tijdens het werkproces van de machine moet de bediener de volledige aandacht besteden. De machine moet volledig worden gestopt voordat apparaten zoals mobiele telefoons, draadloze portofoons, enz. worden gebruikt die de bediener kunnen afleiden en de veilige werking van de machine kunnen beïnvloeden .
- Bedien de machine alleen voor het vervoeren van bediener en hun gereedschap.



- Het is verboden om machine met abnormale functies te bedienen. Als er een storing optreedt, moet de machine worden uitgeschakeld. De machine moet worden gestopt en de relevante afdeling moet worden geïnformeerd.
- Demonteer, wijzig of schakel geen veiligheidsvoorzieningen uit.
- Trek de bedieningsschakelaar of hendel niet met kracht door de neutrale positie en duw deze direct in de tegenovergestelde richting. Voordat U de schakelaar naar de volgende functie schakelt, moet U deze terug naar de neutrale positie brengen en stoppen. Gebruik langzame en gelijkmatige kracht om de controller te bedienen .
- Tenzij de situatie urgent is, is het de werknemers verboden om machine vanaf de grond aan te passen of te bedienen wanneer er mensen op de werkbank zijn.
- Als er twee of meer werknemers op de werkbank staan, moet de bediener verantwoordelijk zijn voor alle handelingen van de machine.
- Wees zeker zijn dat elektrisch gereedschap te allen tijde op de juiste manier wordt opgeborgen en gebruik geen kabels om ze op te hangen in het werkgebied van het werkplatform.
- Als de machine rijdt, moet de hefarm altijd in voorwaartse richting boven de achteras worden geplaatst. Merk op dat als de giek de positie boven de achteras overschrijdt, de stuur- en rijrichting worden omgekeerd.
- Het is verboden een machine te duwen of te trekken die vastzit of niet goed functioneert zonder gebruik te maken van de tractie-inrichting van het chassis.
- Voordat U de machine verlaat, moet U de arm of de machine volledig inschuiven en alle stroom uitschakelen.
- Ringen, horloges en sieraden moeten worden verwijderd voordat de machine wordt gebruikt. Draag geen losse kleding en het is verboden om lang haar losjes te laten hangen, zodat het haar in het apparaat kan worden getrokken.

Gevaar voor struikelen en vallen

- Tijdens de operatie moet het personeel op het werkplatform een veiligheidsgordel voor het hele lichaam dragen en een haak gebruiken om de veiligheidsgordel aan een goedgekeurd touwbevestigingspunt te bevestigen. Er kan slechts één haak worden vastgemaakt aan elk touwbevestigingspunt.



- U kunt alleen via de deur naar binnen en naar buiten gaan. U moet extra voorzichtig zijn bij het betreden of verlaten van de werkbank. Wees zeker zijn dat de werkbank geheel is neergelaten. Bij het betreden of verlaten van de werkbank dient U met uw gezicht naar de apparatuur te kijken. de apparatuur, gebruik beide handen en één voet, of beide voeten en één hand om "driepuntscontact" met het apparaat te behouden.

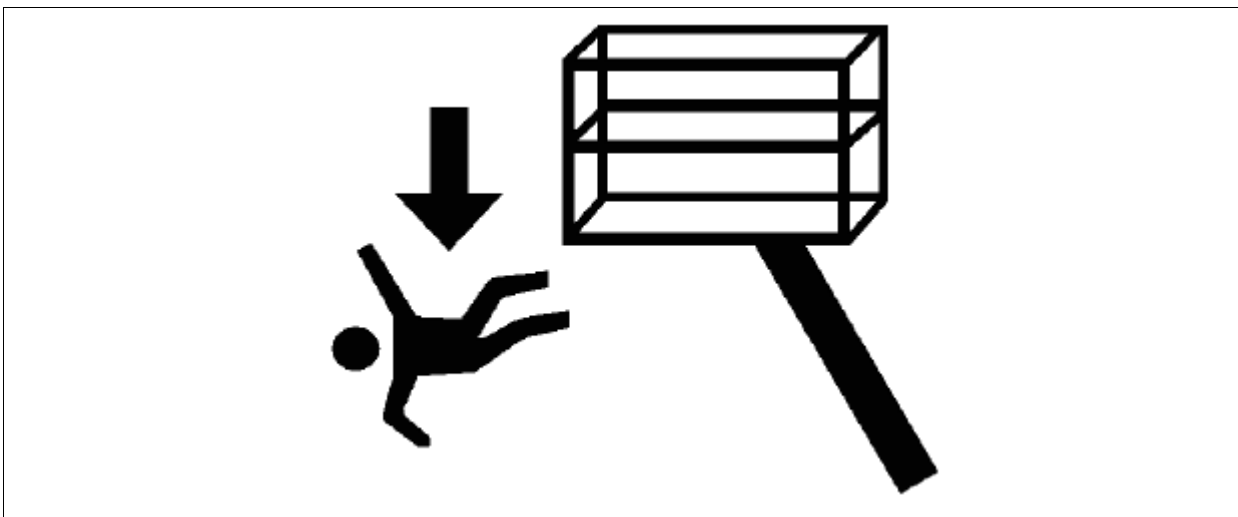

- Voordat U de apparatuur bedient, moet U ervoor zorgen dat alle deuren zijn gesloten en in de juiste positie zijn vastgezet.
- Te allen tijde moeten beide voeten stevig op de bodem van de werkbank staan. Gebruik geen ladders, dozen, treden, houten planken of soortgelijke voorwerpen op de werkbank om het extra bereik te vergroten.
- Laat geen olie, modder en andere gladde stoffen achter op de werkschoenen en werkbankvloer.



Risico op elektrische schokken

- Deze apparatuur is niet geïsoleerd en biedt geen isolatiebescherming bij contact met of in nabijheid bij stroom.

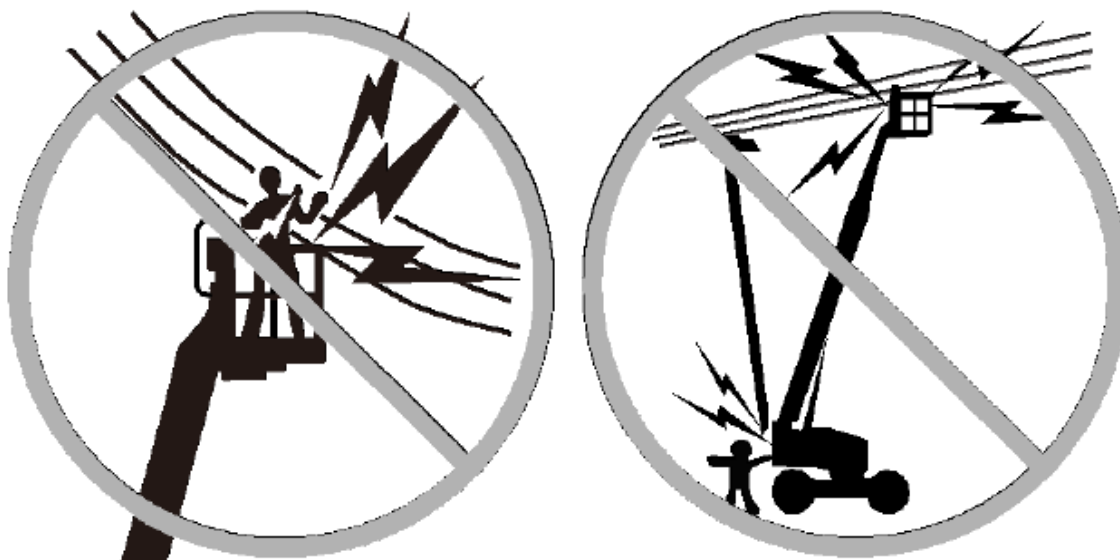

- De afstand tot hoogspanningsleidingen, elektrische apparatuur of spanningvoerende (kale of geïsoleerde elektrische) onderdelen moet worden gehandhaafd volgens de "Minimum Approach Distance" (MAD) in Tabel 4-2.
- Er moet rekening worden gehouden met de factoren van de beweging van de apparatuur en het zwaaien van de draad.
- Minimale naderingsafstand (M.A.D.)

Tabel 4-2 Minimale naderingsafstand (M.A.D.)

Spanningsbereik (tussen fasen)	M.A.D. m (ft)
0 tot 50 KV	3 (10)
50 K tot 200 KV	5 (15)
200 KV tot 350 KV	6 (20)
350 KV tot 500 KV	8 (25)
500 KV tot 750 KV	11 (35)
750 KV tot 1000 KV	14 (45)

Opmerking: Tenzij werkgevers, lokale autoriteiten of overheden strengere voorschriften hebben, moeten deze worden geïmplementeerd in overeenstemming met deze regels.

- Elk onderdeel van deze apparatuur, het personeel op de apparatuur en hun gereedschappen en apparatuur moeten een afstand van ten minste 3 m (10 ft) aanhouden van een elektriciteitsleiding of elektrisch apparaat met een maximale spanning van 50.000 V. Voor elke extra spanning van 30.000 V of minder, het is noodzakelijk om de scheidingsafstand van 1 ft dienovereenkomstig te vergroten.
- Als een nominaal isolerende scheidingswand is geïnstalleerd die voldoet aan de netspanning, kan de minimale naderingsafstand worden verkleind. Deze scheidingswanden kunnen niet worden gebruikt als onderdeel van de apparatuur of worden bevestigd op de apparatuur. De minimale naderingsafstand zal worden teruggebracht tot het ontwerpbereik van de isolerende scheidingswand Deze beslissing moet worden genomen door een gekwalificeerd persoon in overeenstemming met de voorschriften van de werkgever, de lokale overheid of de overheid voor het werken in de buurt van apparatuur onder spanning.
- Bedien geen apparatuur of vervoer geen personeel in een verboden gebied (MAD). Tenzij U weet dat het niet onder spanning staat, moet U ervan uitgaan dat elektrische componenten en draden onder spanning staan.

Gevaar voor kantelen

- De gebruiker moet bekend zijn met de toestand van de weg voordat hij gaat rijden. Tijdens het rijden mogen de toegestane zij- en voorwaartse helling niet worden overschreden.

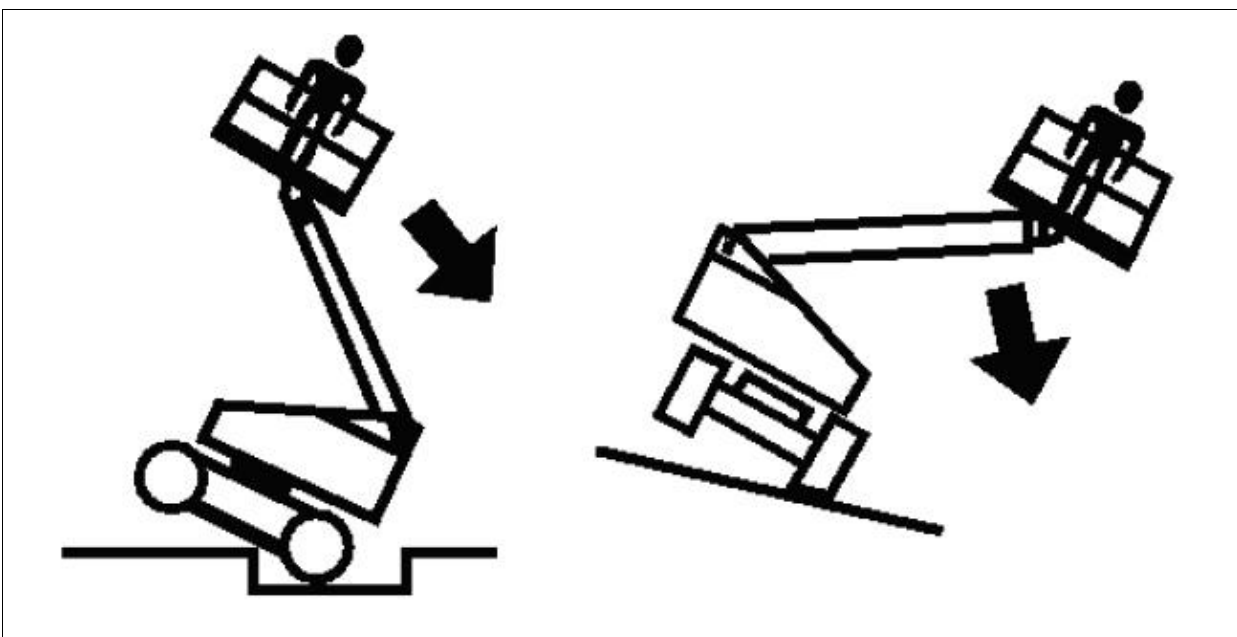



- Breng op of nabij hellingen, oneffen of zachte wegen het werkplatform niet omhoog of rijd niet terwijl het werkplatform omhoog staat. Zorg ervoor dat de uitrusting vlak staat voordat U op het geheven werkplatform of het werkplatform in een verhoogde positie, stevig en vlak oppervlak.
- Controleer het gewicht van deze oppervlakken voordat U over de grond, bruggen, vrachtwagens en andere oppervlakken gaat rijden.
- Overschrijd niet de maximale werkbelasting gespecificeerd voor de werkbank. Houdt alle belastingen binnen het gespecificeerde bereik van de werkbank, tenzij geautoriseerd door de fabrikant om het bereik te overschrijden.
- Het chassis van de apparatuur moet een afstand van minimaal 0.6 meter (2 ft) aanhouden tot grotten, hobbels, depressies, obstakels, puin, verborgen grotten en andere potentieel gevaarlijke objecten op de vloer / wegdek.
- Gebruik de tilarm niet om voorwerpen te duwen of te trekken.
- Het is verboden om dit apparaat als kraan te gebruiken. Bevestigt dit apparaat niet aan een aangrenzend gebouw. Sluit geen draden, kabels of andere soortgelijke voorwerpen aan op de werkbank.
- Gebruik deze apparatuur niet onder omstandigheden waarbij de windsnelheid hoger is dan 12,5 m / s (28 MPH). Raadpleeg Tabel 1-2, windniveau in Beaufort (alleen ter referentie).
- Verhoog het oppervlak of de belasting van het werkplatform niet, het vergroten van het loefgebied zal de stabiliteit verminderen.
- Vergroot de afmetingen van de werkbank niet zonder toestemming om het tafelblad of de accessoires te verlengen.
- Als de hefarm of de werkbank zich in een positie bevindt waardoor een of meer banden van de grond vallen, moet al het personeel worden geëvacueerd voordat wordt geprobeerd de apparatuur te stabiliseren. Gebruik een kraan, vorkheftruck of andere geschikte apparatuur om de apparatuur te stabiliseren.

Gevaar voor beknelling en botsing

- Alle bediener en grondpersoneel moeten gekwalificeerde veiligheidshelmen dragen.

- Bij het heffen of dalen van het werkplatform en tijdens het rijden moeten de vrije ruimte boven, rond en onder het werkplatform worden gecontroleerd.



- Tijdens de operatie moeten alle lichaamsdelen binnen de omheining van de werkbank worden gehouden.
- Gebruik de hefarmfunctie (niet de rijfunctie) om de werkbank dicht bij het obstakel te brengen.
- Bij het rijden wanneer de zichtlijn is geblokkeerd, moet een bewaker worden geregeld.
- Tijdens het rijden en draaien moeten niet-werknemers zich op een afstand van minstens 1,8 m (6 ft) van de apparatuur bevinden.
- Onder alle rijomstandigheden moet de bestuurder de rijnsnelheid beperken op basis van de bodemgesteldheid, opstoppingen, zichtbaarheid, helling, locatie van personen en andere omstandigheden die botsingen of persoonlijk letsel kunnen veroorzaken.



- Ken de remweg bij alle rijsnelheden. Schakel bij het rijden in een hoge versnelling naar een lage versnelling voordat U stopt. Gebruik alleen een lage versnelling om op hellingen te rijden.
- Hoge versnellingen kunnen niet worden gebruikt bij het rijden in beperkte of afgesloten gebieden, of bij achteruitrijden.
- U moet altijd voorzichtig zijn om te voorkomen dat obstakels de bedieningscomponenten of werknemers op de werkbank raken of hinderen.
- Wees zeker zijn dat andere bediener van apparatuur die op hoogte en vloer werken op de hoogte zijn van het bestaan van Kniktelescoophoogwerker Schakel de stroom naar de kraan erboven uit.
- Waarschuwing personeel mag niet onder de geheven giek of werkbank werken, staan of lopen, eventueel dienen barricades op de grond te worden geplaatst.
- Opgelet! - Wees zeker zijn dat andere bediener van apparatuur die op hoogte en vloer werken op de hoogte zijn van het bestaan van Kniktelescoophoogwerker Schakel de stroom naar de kraan erboven uit.
- Waarschuwing personeel mag niet onder de geheven giek of werkbank werken, staan of lopen, eventueel dienen barricades op de grond te worden geplaatst.
- Opgelet! Het niet naleven van de onderstaande basisregels kan leiden tot ernstige slachtoffers en / of enorme materiële schade.
- Volg de veiligheidsinstructies:
- Grafische symbolen op de bedieningselementen geven hun functie en doel aan
- Begrijp de positie en functie van elk bedieningselement voor gebruik
- Bij het loslaten gaan de meeste bedieningselementen automatisch terug naar de neutrale positie in het midden en stoppen onmiddellijk de uitvoering van de functie of het commando
- Controleer de omgeving voordat U gaat draaien en bedien de arm voorzichtig.
- Onbedoelde beweging van de machine kan lichamelijk letsel veroorzaken.
- Als U per ongeluk de joystick van de giek aanraakt of deze om een andere reden schudt, kan de giek bewegen en omstanders verwonden.



4.9.3 Veiligheidsregels voor trekken

Gevaarlijk!

Trekkabel kan worden geremd! Extra voorzichtig!

- Elke beweging, vooral het slepen van de machine, brengt onverwachte risico's en gevaren voor de bediener, omstanders en / of het milieu met zich mee!
- Laat tijdens het slepen niemand tussen het trekkende voertuig en de gesleepte machine staan!
- Draag lederen handschoenen bij het hanteren van de staalkabel.
- Wees voorzichtig! Houd U niet aan de volgende basisregels - dit kan leiden tot ernstig of dodelijk letsel en / of enorme materiële schade!

Als het nodig is om een lier te gebruiken om het hefwerkplatform te slepen, moet de aandrijfwielerem worden losgemaakt voordat het wordt gesleept.

4.9.4 Risico's onder speciale werkomstandigheid

Opgelet!

- **Let op speciale werkomstandigheid!**
- **Speciale werkomstandigheden kunnen de levensduur van de machine, de werking van de machine en de uiteindelijke veiligheid van de werking van de machine beïnvloeden!**
- **Het niet opvolgen van de hieronder beschreven veiligheidsstappen en voorzorgsmaatregelen kan de levensduur van de machine verkorten, schade aan de machine veroorzaken en de garantie ongeldig maken..**

4.9.4.1 Bedrijf in een ruwe natuurlijke omgeving

Opgelet!

- Wees voorzichtig bedrijf bij lage temperaturen:
- Het niet opvolgen van de veiligheidsprocedures onder speciale werkomstandigheden kan de levensduur van de machine, de machinefuncties en de ultieme veiligheid van de bediening van de machine nadelig beïnvloeden!
- Kan de garantie ongeldig maken !
- Er moeten beschermende maatregelen worden genomen om een normale werking bij



vriesweer te garanderen.

De volgende controles kunnen een probleemloze werking van de machine bij extreem lage temperaturen garanderen.

- Controleer of het juiste antivriesmiddel aan het koelsysteem is toegevoegd. Controleer ook het koelsysteem zelf zorgvuldig en leg eventuele lekken vast.
- Houd de batterij volledig opgeladen om bevroering te voorkomen. Als er water aan de accu wordt toegevoegd, laat de motor dan minimaal 1 uur draaien om dit met de elektrolyt te vermengen.
- Houd de motor in zijn beste staat, en hij kan gemakkelijk starten en draaien, zelfs in slechte weersomstandigheden.
- Gebruik motorolie met de juiste specificaties in overeenstemming met de omgevingstemperatuur. Raadpleeg voor meer informatie "Smeermiddelen en specificaties" in de Bedienings- en onderhoudshandleiding van de motor.
- Wees zeker zijn dat de brandstoftank altijd vol is. Voordat U de werkzaamheden hervat, moet U al het condensaat dat zich in de brandstoftank heeft verzameld aftappen.
- Demonteer en onderhoudt het brandstoffilterelement regelmatig, laat al het condensaat (zoals was) weglopen en zorgt ervoor dat het vriespunt van de gebruikte brandstof lager is dan de minimum omgevingstemperatuur.
- Smeer de machine volledig volgens het "Smeer- en onderhoudsschema" of het smeerschema op de machine.
- Start de motor en verwarm deze tot de normale bedrijfstemperatuur voordat U met het laden begint.
- Als er tijdens het stationair draaien vuil of ijs op het onderstel zit, verwarmt de machine dan om de bevroren onzuiverheden te smelten voordat U probeert t de machine te bedienen.
- Bedien de hydraulische module voorzichtig totdat deze de temperatuur heeft bereikt die nodig is voor normaal gebruik.
- Controleer alle regeleenheden en hun functionele status om een perfecte werking te garanderen.

- Als een geforceerde start nodig is, raadpleeg dan het gedeelte "Start bij koud weer" in het hoofdstuk "Motor starten" van deze bedieningshandleiding.
- Verwijder al het vuil, sneeuw en water op het oppervlak van de machine om bevroering te voorkomen. Dek de machine indien mogelijk af met canvas om te voorkomen dat de randen van de machine en de grond aan elkaar vastvriezen.

4.9.4.2 Bedrijf in extreem hete omgeving

Opgelet!

- **Bedrijf in extreem hete omgeving kan leiden tot oververhitting.**
 - **Het niet opvolgen van de veiligheidsprocedures onder speciale werkomstandigheden kan de levensduur van de machine, de machinefuncties en de ultieme veiligheid van de bediening van de machine nadelig beïnvloeden!**
- Wees zeker zijn dat de motortemperatuur wordt gecontroleerd en regelmatig wordt uitgeschakeld om indien nodig af te koelen.
 - Bij hoge temperaturen zal vuil in het koelsysteem zich sneller ophopen.
 - Vervang de antivries minstens één keer per jaar om de corrosiebestendigheid te behouden.
 - Spoel het koelsysteem regelmatig door om de leidingen schoon te houden.
 - Gebruik geen hoog alkalisch water om de afzetting van vuil en roest in de pijpleiding te beperken.
 - Controleer dagelijks het elektrolytpeil Gebruik een laag geconcentreerde elektrolyt in een omgeving met hoge temperaturen.
 - Verdun de elektrolyt met een soortelijk gewicht van 1.280 g / cm ³ tot een elektrolyt met een soortelijk gewicht van 1.200 ~ 1.240 (ontbrekende eenheden) en laad de batterij vervolgens eenmaal volledig op.
 - Laad de batterij opnieuw op wanneer de aflezing van het soortelijk gewicht 1,160 (ontbrekende eenheden) bereikt.
 - Bij langdurige opslag op hoge temperatuur zal de accu zichzelf snel ontladen.
 - Bewaar zuurbatterijen niet in de buurt van een groot aantal banden, omdat het zuurgas het rubber beschadigt.
 - Smeer volgens het "Smeer- en onderhoudsschema" of het smeerschema op de machine.



- Als U de machine voor een lange tijd achterlaat, parkeer deze dan op een beschutte plaats om blootstelling aan zonlicht, stof en vuil te voorkomen.
- Als er geen geschikte beschutting is, gebruik dan canvas om te voorkomen dat stof de motor of het hydraulische systeem binnendringt.

In een warm en vochtig klimaat zullen machineonderdelen sneller corroderen, vooral in het regenseizoen.

Roest- en verfbellen zullen zich ophopen op het metalen oppervlak en er zullen ook vlekken verschijnen op het oppervlak van andere onderdelen.

- Breng corrosiebestendig smeermiddel aan op ongeverfde of bloot delen van de machine.
- Bescherm geleiders en klemmen met isolatiemassa.
- Breng verf of geschikte roestwerende materialen aan op het beschadigde oppervlak om roestverspreiding te voorkomen.

4.9.4.3 Bedrijf in stoffige en zanderige omgeving

Opgelet!

- **Voorzichtig zijn in stoffige en zanderige omgeving**
 - **Het niet opvolgen van de veiligheidsprocedures onder speciale werkomstandigheden kan de levensduur van de machine, de machinefuncties en de ultieme veiligheid van de bediening van de machine nadelig beïnvloeden!**
- Neem bij het werken in een stoffige of zanderige omgeving aanvullende beschermende maatregelen.
 - Reinig de machine regelmatig met perslucht om het koelsysteem stofvrij te houden.
 - Draag een veiligheidsbril bij het reinigen met perslucht.
 - Wees extra voorzichtig bij het onderhoud van stookoliemachines om te voorkomen dat stof of zand het oliecircuït binnendringt.
 - Houd het luchtfilter altijd in goede staat controleert dagelijks de verstoppingsindicator.
 - Voorkom zo veel mogelijk dat stof en zand de motoronderdelen of componenten binnendringt.
 - Voer smering en onderhoud uit volgens het "Onderhoudsschema" of het smeerschema op de machine.

- Reinig alle smeeraansluitingen voordat U de machine smeert.

Zand vermengd met smeermiddel zal ertoe leiden dat de machineonderdelen sneller slijten.

Houd de machine zo stofvrij mogelijk.

- Parkeer de machine onder een afdak of dek hem af met een zeil om mogelijke schade door zandstormen te voorkomen.

4.9.4.4 Bedrijf in regenachtige en vochtige omgevingen.

Opgelet!

Voorzichtig zijn in regenachtige en vochtige omgevingen. !

- Het niet opvolgen van de veiligheidsprocedures onder speciale werkomstandigheden kan de levensduur van de machine, de machinefuncties en de ultieme veiligheid van de bediening van de machine nadelig beïnvloeden!
- Deze maatregelen zijn vergelijkbaar met die voor het werken in gebieden met hoge temperaturen.
- Breng smeermiddel aan om alle blootliggende oppervlakken te bedekken.
- Besteed speciale aandacht aan beschadigde of ongeverfde delen.
- Breng zo snel mogelijk smeermiddel aan op de plek waar de verf begint te barsten om corrosie te voorkomen.

4.9.5 Optionele componenten / uitrusting

Standaardpakket omvat / exclusief optionele uitrusting

- Neem contact op met geautoriseerde dealers van speciale onderdelen of XCMG Group Co., Ltd.
- Luister aandachtig naar de installatie-instructies, zodat U deze in de toekomst zelf kunt installeren.
- Gebruik alleen optionele apparatuur in overeenstemming met het beoogde toepassingsbereik.
- Wees zeker zijn dat de optionele apparatuur correct is geïnstalleerd volgens de bedieningshandleiding.
- Sluit geen optionele apparatuur zelf aan.



- Verwijder de veiligheidsvoorziening niet zonder voorafgaande toestemming.

Zonder de juiste veiligheidsvoorzieningen, zal de machine niet voldoen aan de Machinerichtlijn (2006/42 / EG) en andere toepasselijke richtlijnen en verordeningen.

Waarschuwing!

- De installatie van optionele apparatuur kan levens en eigendommen in gevaar brengen!
 - Het installeren van optionele apparatuur kan gevaren en risico's met zich meebrengen voor onderhoudspersoneel en het milieu.
 - **Pas op: Het niet naleven van de onderstaande basisregels kan leiden tot ernstig persoonlijk letsel of de dood of enorme materiële schade.**
- De uitrusting kan worden uitgerust met schuimbanden of massieve banden, en de vier wielen moeten worden vervangen door banden met dezelfde specificatie.
 - Raadpleeg 4.2 Installatie en montage voor de installatievereisten bij het vervangen van optionele onderdelen.

4.9.6 Gevaren in verband met batterijen

Gevaarlijk!

Pas op voor ontvlambare en explosieve waterstof!

- **Neem veiligheidshandschoenen en een veiligheidsbril bij het omgaan met batterijen!**
- **Let bij het opladen van de accu op de ontvlambare en explosieve waterstof die daarbij vrijkomt!**
- **De elektrolyt van de accu bevat bijtend zwavelzuur!**

Gevaren in verband met batterijen



- Rook niet en gebruik geen open vuur in de buurt van de accu
- Als zwavelzuur op kleding of huid wordt gespat, was deze dan snel met veel water.
- Als zwavelzuur in uw ogen komt, spoelt dan met veel water en roept medische hulp in.
- Let tijdens het gebruik / het hanteren op vonken die door de

accu kunnen worden opgewekt.

- Voordat U met het onderhoud begint, moet U ervoor zorgen dat de motor van de machine is uitgeschakeld.

⚠ Onthoud bij het uitvoeren van onderhoud het volgende:

- Koppel bij het verwijderen van de accu eerst de minpool (massazijde) los.
- Laat geen gereedschap of andere metalen voorwerpen in contact komen met de accupolen en plaats ze niet op / dichtbij de accu.
- Koppel voor het opladen de accu los van de machine en breng deze naar een goed geventileerde plaats.
- Plaats tenslotte na onderhoud de accu weer stevig in de oorspronkelijke positie. Bij het plaatsen van de accu sluit U eerst de pluspool aan en daarna de minpool (aardingszijde)

4.9.6.1 Schakelaar

Hoofdschakelaar



⚠ Schakel in de volgende gevallen de batterijschakelaar uit:

- Gebruik de machine niet langer dan een maand.
- Onderhoud het elektrische systeem.
- Gooi batterijen weg.
- Vervang de zekering en / of zekeringketting.
- Sluit extra kabels aan.

⚠ Om schade aan het elektrische systeem te voorkomen, mag U de stroom niet uitschakelen terwijl de motor nog draait.

Opgelet:

Schakel de hoofdschakelaar van de accu uit na minimaal een minuut nadat U de motor hebt uitgezet

Na het loskoppelen van de batterijhoofdschakelaar wordt het hele elektrische systeem uitgeschakeld.

Schakel de stroomtoevoer tussen de accu en het elektrische systeem van de machine uit.



De schakelaar bevindt zich op het frame van de accubak of in het motorcompartiment van de machine nabij de accupositie.

(O) (= "OFF" -stand): Onderbreekt de elektrische stroom.

– In deze positie moet de schakelaar vrij blijven hangen.

(I): (= ON "-positie): Er stroomt stroom door het circuit

Wees zeker zijn dat de schakelaar is ingeschakeld voordat U de motor start.

4.9.6.2 Gebruik de hulpaccukabel om de motor te starten

Waarschuwing!

- De batterij kan ontploffen
- Controleer de opstartkabelverbinding
- Draag bij het dragen van batterijen en kabels een veiligheidsbril en rubberen handschoenen.
- Als U de verkeerde kabel aansluit, kan de batterij beschadigd raken en kan er zelfs een explosie ontstaan.

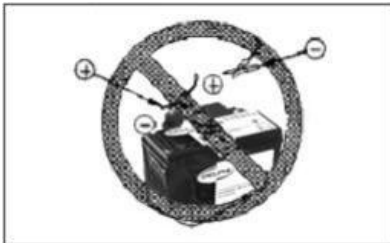

Volg onderstaande instructies

- Er zijn 2 personen nodig om de motor te starten m.b.v. de hulpstartlijn:
- Als U de accu van een andere machine gebruikt om uw eigen accu te starten, mag U de twee machines niet met elkaar verbinden.
- Voordat U kabels aansluit, moet U alle motoren uitschakelen om onbedoelde handelingen te voorkomen wanneer er stroom wordt geleverd.
- Sluit bij het installeren van de hulpkabel eerst de pluspool (+) aan.
- Koppel bij het losmaken van de kabel eerst de min (-) pool (massazijde) los.
- Laat de klem na het verwijderen van de hulpkabel geen metalen voorwerpen raken.

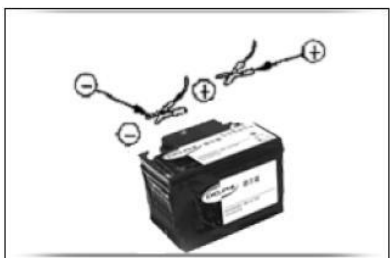



4.10 Onderdelen m.b.t veiligheid

OPgelet!

- **Vervanging van kritieke veiligheidserelateerde componenten, voldoen aan de voorschriften van het werkplek**
- **Regelmatige vervanging van veiligheidserelateerde componenten om de veiligheid te vergroten (zoals hydraulische slangen in de Europese Unie) is een vereiste van veiligheidsvoorschriften (Machinerichtlijn 2006/42 / EC / EN-ISO 13849-1).**
- **Na de aangegeven tijd (10 jaar), als gevolg van verschillende soorten slijtage (mechanisch / chemisch), zullen de materialen van onderdelen en de onderdelen zelf op natuurlijke wijze veranderen. Herhaaldelijk gebruik van dergelijke onderdelen kan leiden tot systeemstoringen.**
- **Veiligheidscomponenten kunnen defect raken. Als er defecten zijn aan veiligheidscritische componenten, repareer of vervang deze dan! Afhankelijk van het type en de functie van het onderdeel, kan dit ernstige schade of zelfs persoonlijk letsel veroorzaken.**
- **Tijdens bedrijf is het moeilijk in te schatten hoe lang deze onderdelen kunnen werken. Als externe inspecties geen betrouwbaar oordeel kunnen geven, moeten veiligheidserelateerde onderdelen regelmatig worden vervangen - ook als de opgegeven tijd niet is bereikt.**

Tabel 4-3 Onderdelen m.b.t. veiligheid

1	803083464	F381C91C202010-1100	1
2	803103922	F481CACF121206-750	1
3	803165272	F781C9C9202012-950	1
4	803171641	F481CACF101004-650	1
5	803173015	F381CACF121206-1550-PG	1
6	803176877	F381CACF080804-850	1
7	803180783	F381CACF151508-3700	1
8	803180785	F381CACF151508-3800	1
9	803181586	F381CACA151508-800	1
10	803182587	F481CACF101005-900	1
11	803191739	F381CACA121206-800	1
12	803268212	F381CACF151508-1500-PG	1
13	803277658	F381CACE121206-3400	4
14	803302008	F381CACA101005-840	1



15	803303325	F381CACF181810-1350	1
16	803303397	F381CACA080804-400	1
17	803309114	F481CACF101005-1050	1
18	803309571	F481CACF121206-350	2
19	803373601	F381CACA080804-1500	1
20	803391918	F381CACF080804-920	1
21	803398895	F481CACA101005-500-PG(J)	1
22	803406737	F481CACF101005-1150-PG(J)	2
23	803416505	F481CACF101004-730	1
24	803423703	F481CACA101005-600-PG(J)	1
25	803429274	F481CACF080804-950-PG(J)	1
26	803433902	F481CACF100804-1600(J)	1
27	803444626	F431CACA121206-8900(J)	1
28	803445075	F481CACF080804-1200-PG(J)	1
29	813400125	F431CACF121206-3700	2
30	813400127	F431CACF121206-3800	1
31	813400174	F781C91C202012-1050	1
32	813400199	F481CACF100804-1655(J)	1
33	813400200	F481CACF100804-1250(J)	1
34	813400201	F481CACF100804-1200(J)	1
35	813400236	F481CACF121005-1400(J)	1
36	813403011	F431CACE121206-15600(J)	1
37	803602405	SZL-WL-A	1
38	803668767	JQ102S-FLO	1
39	803688244	ETA 1626-3 20A	1
40	803688247	ETA 1626-3 25A	1
41	803688261	ETA 1626-3 5A	1
42	803689785	ETA 1626-3 30A	1
43	803747799	IMCT4050S	2
44	803751003	ICA3601-043H (met kabel)	1
45	803697603	684-1221-212-17	1
46	803803802	THH1-200	1
47	803589618	DST P92S	1
48	803594188	RG2266-L570	1
49	803612892	STW05-060.101 (G1/2)	1
50	803693448	SZL-VL-S-I	1
51	803695557	NBB8-18GM60-E2-V1	1
52	803802309	VTS2021-GNC-0006	1
53	803695184	J1798-JC4000-0021	1
54	803800586	P261S-S1BF3CB5K	1
55	803690868	NGCPB10AX01C	1
56	803697043	INX360D-F99-I2E2-V15	1
57	803697601	ADS-200MKII-D-2.0-MC3-0-44-N-PC-B-NOT	1





Hoofdstuk 5 Bedienen

5.1 Algemeen

5.1.1 Algemeen

- Deze uitrusting is een zelfrijdend hoogwerkplatform, uitgerust met een werkplatform aan het uiteinde van de krukarm.
- Op grote schaal gebruikt in gemeentelijke project, locaties, bruggenbouw, scheepsbouw, petrochemische en andere industrieën.

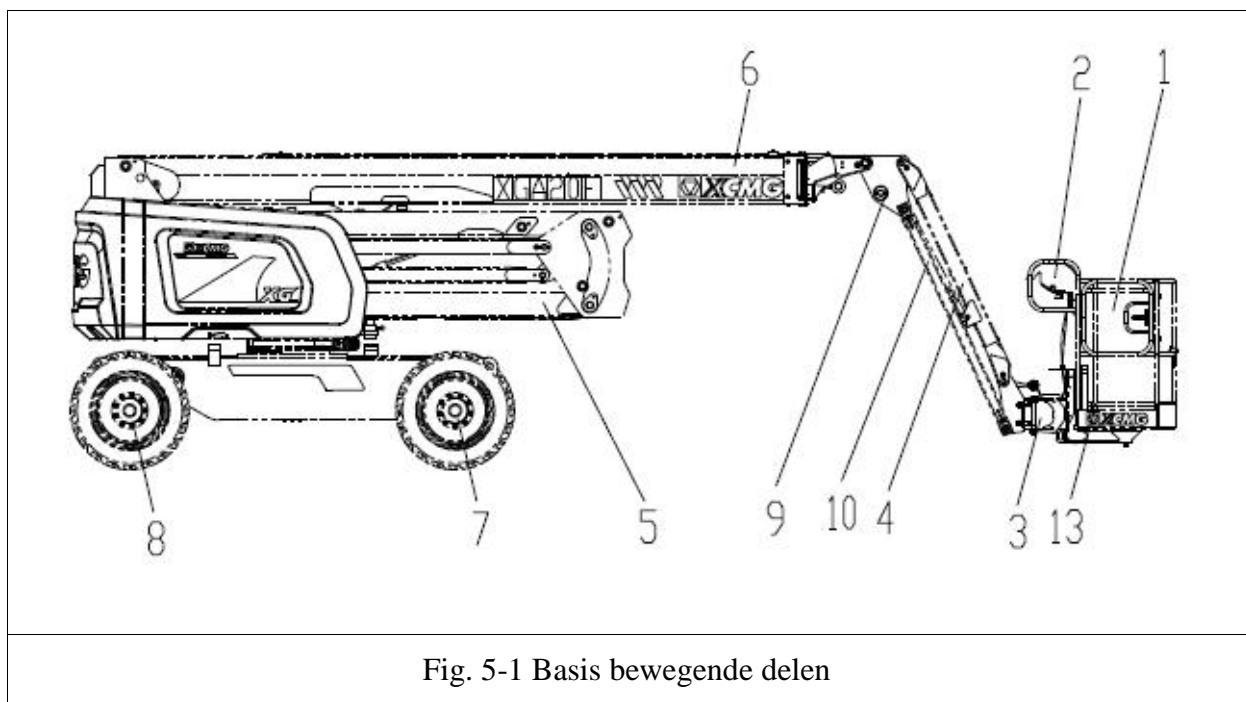

Fig. 5-1 Basis bewegende delen

Tabel 5-1

1	Werkplatform	7	Voorwielaandrijving / stuurwiel
2	Werkbank schakelkast	8	Achter aangedreven wiel
3	Zwenkcilinder	9	Nivellerende cilinder
4	Crankarm	10	Krukas cilinder
5	1 st arm	11	Voetschakelaar
6	2 ^{de} arm		



5.1.2 Basis functiebeschrijving



XGA20E mobiele kniktelescoophoogwerker, de maximale werkhoogte van de hele machine is 20,7 m, de maximale belasting is 350 kg en het maximale heilingshoek is 45%; het voertuig is voorzien van een tweedelige telescopische arm en een opklaparmmechanisme en heeft een kort, draaibaar arm, die een bepaald vermogen om obstakels te overwinnen, en heeft een groot werkbereik en een breed bereik; dual-load controlesysteem wordt aangenomen, dat het werkbereik automatisch kan aanpassen aan de belasting om te voldoen aan de verschillende dragende behoeften van gebruikers.

Tabel 5-2 Overzicht van machinefuncties

Aandrijfsysteem	Het ingebouwde reisreductiemiddel ge ñtegreerd met de motor en het verloopstuk is geselecteerd en het is uitgerust met twee snelheden van hoge en lage snelheid om te voldoen aan de rijvereisten van het voertuig in verschillende omgevingen
Rem	Het loopmechanisme heeft een zelfremmende functie bij het rijden op een helling en er is ook een koppelingsmechanisme voorzien om het slepen te vergemakkelijken in geval van een storing
Motor	Het voedingssysteem maakt gebruik van een elektronische regelmotor en de sensoren zoals oliedruk, watertemperatuur en snelheid zijn ge ñtegreerd in de motor en geregeld door een ECU, die veilig en betrouwbaar is. Tegelijkertijd wordt het geleverd met een foutdiagnose-interface voor vergemakkelijken foutdiagnose en onderhoud.
Leveling systeem	Het nivelleersysteem maakt gebruik van elektrohydraulische proportionele nivellering
Draai naar	Tweewielbesturing
Elektrisch systeem	PLC-besturingstechniek - éñ controller elk voor de draaischijf en het platform. De draaischijf en het platform zijn respectievelijk uitgerust met bedieningskasten om de besturing van het afstappen, de draaischijf, de giek, de zwengel en het platform te realiseren
Joystick	Een joystick regelt het lopen en sturen van de machine, en de andere joystick regelt het heffen van de hoofdam en de rotatie van de draaischijf.
Monitor	Het maakt gebruik van een diagnostische controller voor realtime bewaking van de machinestatus.
Asbalans	Het voertuig is uitgerust met een asbalanssysteem Bij het lopen op oneffen wegen zullen de vier wielen tegelijkertijd op de grond landen door de vlotter van de as om de aandrijfkracht te waarborgen en het inhaalvermogen te verbeteren.



5.1.3 Bedrijfsomgeving limiet van machine

Opgelet!

Neem de omgevingslimieten van de machine in acht	
Hoogte:	Onder 1000 meter boven zeeniveau
Omgevingstemperatuur:	-20°C tot +40°C
<ul style="list-style-type: none">• Alle machines moeten worden geïnspecteerd, voorbereid en afgesteld door de fabrikant of zijn bevoegde vertegenwoordiger voordat ze de fabriek verlaten.• Tijdens het eerste opstart- en / of inlooproces moeten de stappen in paragraaf 5.1 worden gevolgd.• Het negeren van deze instructies kan de machine beschadigen of andere negatieve effecten hebben op de prestaties.	

5.1.4 Opstart- en looptijd van de machine

Opgelet!

<ul style="list-style-type: none">• Let op de veilige inlooperperiode van de machine!• Vermijd werken met volledige belasting tijdens de inlooperperiode (de eerste 50 uur).• Het heeft invloed op de levensduur en de veilige werking van de machine en kan uiteindelijk tot ongevallen leiden!• Raadpleeg bij het vervangen van smeermiddelen of vetten het hoofdstuk "Onderhoud" van deze bedieningshandleiding.
--

5.1.4.1 Aanbevelingen voor de veilige inlooperperiode

- Controleert de koelvloeistof, brandstof, motorolie en hydraulische olie dagelijks op lekkage.
- Controleert de smeervloeistof dagelijks en vul deze indien nodig bij.
- Neem tijdens het gebruik altijd de informatie en instructies op het display en verschillende instrumenten in acht.
- Voorkom overbelasting van de motor.
- Blijf onder de 80% van de maximale belasting totdat de motor en andere componenten de normale bedrijfstemperatuur hebben bereikt.
- Let tijdens het gebruik op de normale werking van de machine.



- Controleert op losheid, slijtage of beschadiging tijdens het productieproces
- Controleert of de draden en aansluitingen los zitten, of de meter abnormale waarden heeft en of de elektrolyt van de batterij een concentratie heeft.
- Controleert de smeerolie en het filterelement op vervuiling, vuil of beschadiging.
- Vervang na de eerste 50 bedrijfsuren het olie- en oliefilterelement.
- Na 250 uur werken voor de eerste keer:
 - Ververs de olie en plaats het originele filterelement in het hydraulische oliecircuit.
 - Vervang de tandwielolie in het zwenkredutiemiddel.
- Ververs na 1000 bedrijfsuren de tandwielolie in de rijreductor.

5.2 Platform bedieningskast

5.2.1 Controlepaneel

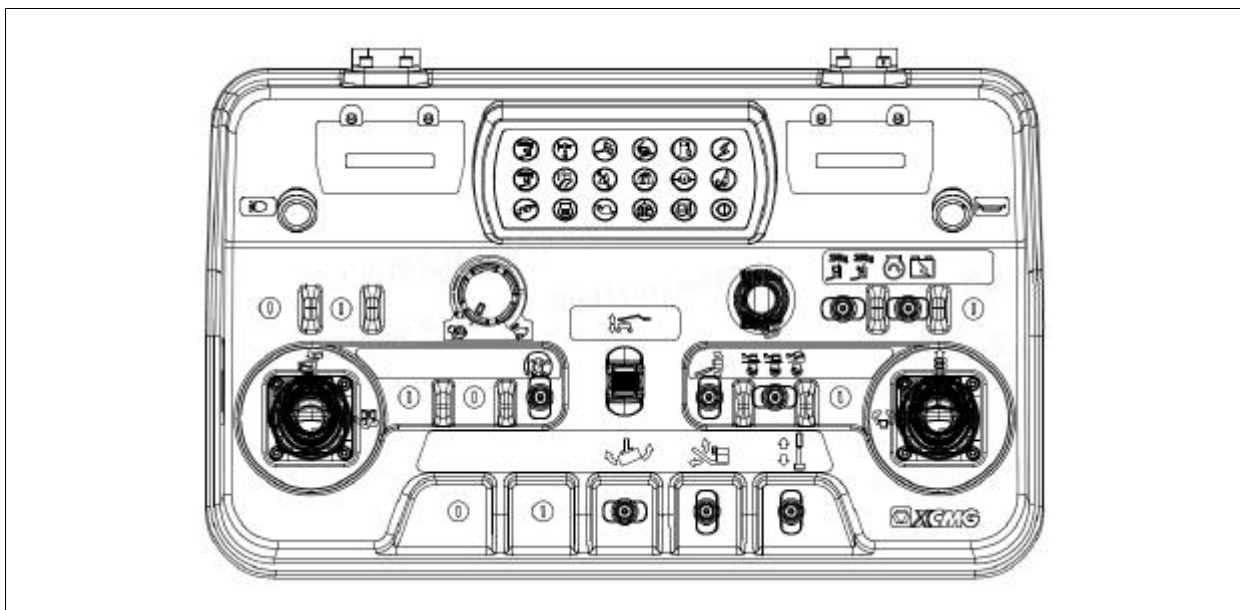
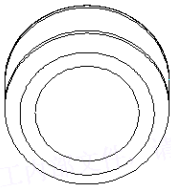
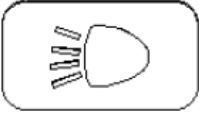
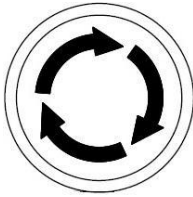

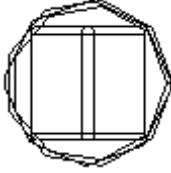

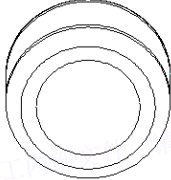
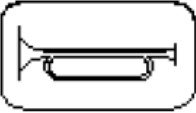
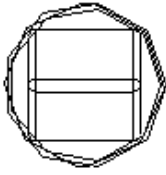
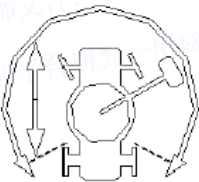

Fig. 5-2 Platformbedieningspaneel







De realisatie van de meeste regelfuncties dient op het bedieningspaneel te worden uitgevoerd, zie onderstaande tabel voor details:

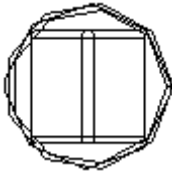
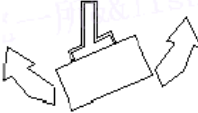
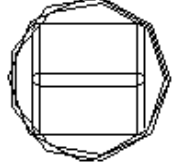
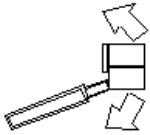
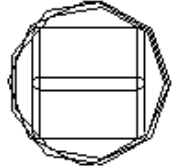
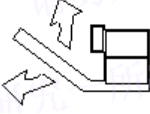
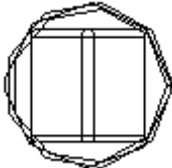
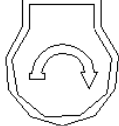
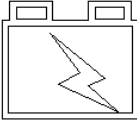
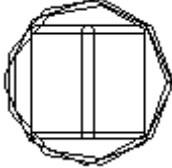

Tabel 5-3: Schakelfunctie platformpaneel

Code	Schakelaar	Logo	Functie
S214			Platform zoeklichtschakelaar
S203			Noodstopknop: Druk in geval van nood op deze knop om de huidige actie te stoppen en de motor uit te schakelen. Als de storing is verholpen, moet deze schakelaar handmatig worden gereset.
S225			Aanpassing gieksnelheid: Pas de bewegingssnelheid van de giek aan
S229			Laadschakelaar --links: De maximale belasting is 256 kg
			Laadschakelaar --rechts: De maximale belasting is 350 kg
S216			Spreker: Claxon alarmschakelaar
S223			Rijd richting ontgrendelingsschakelaar: Als de rijfunctie is geselecteerd en de giek voorbij de achterwielen of verder in een willekeurige richting zwaait, gaat de rijrichtingsindicator branden. Druk op deze schakelaar en laat deze los, en beweeg de rij- / stuurbedieningshendel binnen 3 seconden om te beginnen met rijden of stuurfuncties.



Code	Schakelaar	Logo	Functie
S207	 		1st arm besturing schakelaar Trek hem naar boven en 1st arm gaat omhoog, duwt hem naar beneden en 1st arm gaat omlaag.
S210			Platform draaischakelaar: Beweeg de platform draaischakelaar naar links en het platform draait met de klok mee. Beweegt de platform draaischakelaar naar rechts en het platform draait tegen de klok in.
S211			Platform nivelleringschakelaar: Beweeg de platform nivelleringschakelaar omhoog om het platform nivellering te verhogen; beweegt de platform nivelleringschakelaar omlaag om het platform nivellering te laten zakken.
S208			Schakelaar giek op / neer: Trek omhoog en de crankarm gaat omhoog; trekt naar beneden en de onderarm zal neerzakken.
S201			Motorstartschakelaar: Veeg naar links om de motor te starten.
			Startschakelaar accupomp: Trek naar rechts, de noodaccupomp werkt en tegelijkertijd wordt de motor uitgeschakeld.
S226			Keuzeschakelaar rijmodus: Trek helemaal naar links, een hoge versnelling op een vlakke ondergrond
			Keuzeschakelaar rijmodus: Zet in de middelste, lage versnelling op een vlakke ondergrond.
			Keuzeschakelaar rijmodus: Trek helemaal naar rechts, heiling klimen stand.



Code	Schakelaar	Logo	Functie
S205			Telescopische schakelaar hoofdarm: Trek omhoog om de hoofdarm in te trekken; trekt naar beneden om de hoofdarm uit te schuiven.
S204			Handgreep giek: Beheer het bewegen en draaien van de giek
S213			Rijhandvat: Controleer het lopen en sturen van het voertuig.

5.2.2 Indicator paneel

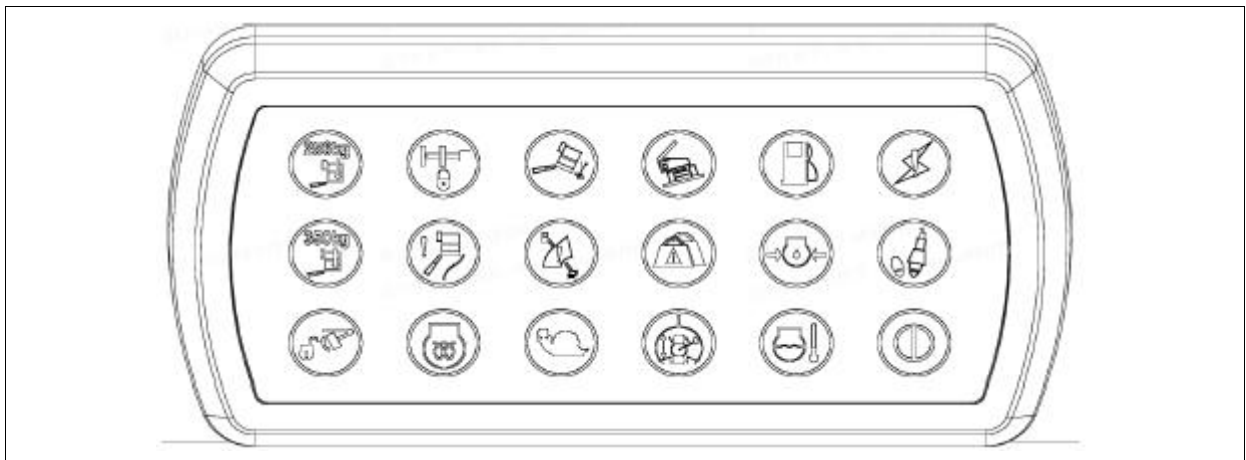



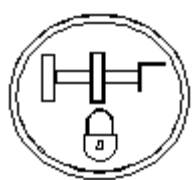

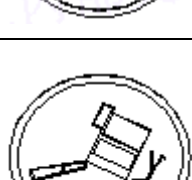

Fig.5-3 Indicatorbord



Tabel 5-4 Functiebeschrijving indicatielampjes

Item	Indicatielampjes	Functiebeschrijving
1		256Kg ladingsindicatie Als de laadmodusschakelaar is ingesteld op 256 kg, brandt het indicatielampje.
2		350Kg ladingsindicatie Als de laadmodusschakelaar is ingesteld op 350 kg, brandt het indicatielampje.
3		Gloeibougie werkindicator Het geeft aan dat de gloeibougie werkt. Wacht tot het indicatielampje uitgaat voordat U de sleutel omdraait en de motor start.
4		Staaldraadreparatie-indicator Als de kabel van de giek los of beschadigd is, gaat de indicator branden en moet deze onmiddellijk worden gerepareerd of aangepast.
5		Indicator asverlenging (indien aanwezig) Draai aan de as-expansieknop en het indicatielampje gaat branden nadat de as op zijn plaats is uitgeschoven.
6		Langzame indicator Wanneer het besturingssysteem de machine op lage snelheid schakelt, knippert het indicatielampje; wanneer de machinist een lage snelheid selecteert, blijft het indicatielampje branden.
7		Alarmindicator voor overmatige amplitude Wanneer het werkplatform het nominale werkgebied overschrijdt, brandt het waarschuwingslampje.
8		Waarschuwinglampje kantelen werkplatform Wanneer het werkplatform meer dan 10 ° gekanteld is, brandt het waarschuwingslampje en kan het werkplatform waterpas worden gezet door het handmatige nivelleringsysteem..



Item	Indicatielampjes	Functiebeschrijving
9		Waarschuwinglampje rijgrens Wanneer de giek voorbij de voorkant van de achterband zwaait, brandt het waarschuwinglampje en is de rijfunctie op dit moment beperkt.
10		Waarschuwinglampje overbelasting platform Wanneer de belasting van het werkplatform de nominale belasting overschrijdt, brandt het indicatielampje en zijn alle acties op dit moment verboden. De last moet worden verwijderd totdat het waarschuwinglampje uit is voordat de machine kan blijven werken
11		Waarschuwinglampje chassis kantelen Als de carrosserie meer dan 3 ° is gekanteld, brandt het waarschuwinglampje.
12		Waarschuwinglampje brandstofniveau Als het brandstofpeil lager is dan de ingestelde waarde, knippert het controlelampje.
13		Waarschuwinglampje oliedruk Wanneer de motoroliedruk abnormaal is, gaat het waarschuwinglampje branden om de machinist eraan te herinneren dat de motoroliedruk te laag is.
14		Waarschuwinglampje watertemperatuur Als de watertemperatuur van de motor te hoog is, gaat het waarschuwinglampje branden.
15		Systeemfoutindicator Als het voertuigbesturingssysteem uitvalt, brandt het indicatielampje.
16		Voetschakelaar / functie-autorisatie-indicator Nadat de voetschakelaar is ingedrukt, gaat het indicatielampje branden. Als er binnen 15 seconden geen actie wordt ondernomen, is het indicatielampje uit.

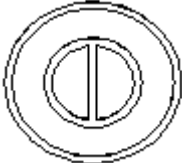

Item	Indicatielampjes	Functiebeschrijving
17		Stroomindicator werkplatform De platformcontroller is ingeschakeld en het indicatielampje brandt.

5.2.3 Bedieningshendel



Fig. 5-4 Twee-assige proportionele bedieningshendel - links

De hendel die aan de linkerkant van de bedieningskast wordt gebruikt, is een proportionele bedieningshendel met twee assen, die wordt gebruikt om de beweeg- en draaibewegingen van de giek te regelen.

De bedieningsmodus van de handgreep is: beweegt de bedieningshendel omhoog en de arm gaat omhoog; beweegt de bedieningshendel omlaag en de arm gaat omlaag. Beweegt de bedieningshendel naar rechts en de draaischijf zal tegen de klok in draaien; verplaats de bedieningshendel naar links en de draaischijf draaien met de klok mee. Wat de rotatie snelheid betreft, hoe sneller de hendel beweegt, hoe sneller de draaischijf draait.



Fig.5-5 Proportionele bedieningshendel-rechts

De hendel die aan de rechterkant van de bedieningskast wordt gebruikt, is een eenassige proportionele bedieningshendel en de bovenkant is uitgerust met een duimschakelaar om te sturen.

De bedieningsmodus van de handgreep is: verplaats de joystick in de richting aangegeven door de blauwe pijl op het bedieningspaneel en de machine zal vooruit rijden; verplaats de joystick in de richting aangegeven door de gele pijl en de machine zal rijden naar achteren. Druk op de linkerkant van de duimschakelaar, de machine zal naar links draaien; druk op de rechterkant van de duimschakelaar, de machine zal naar rechts draaien.



5.3 Draaischijf schakelkast

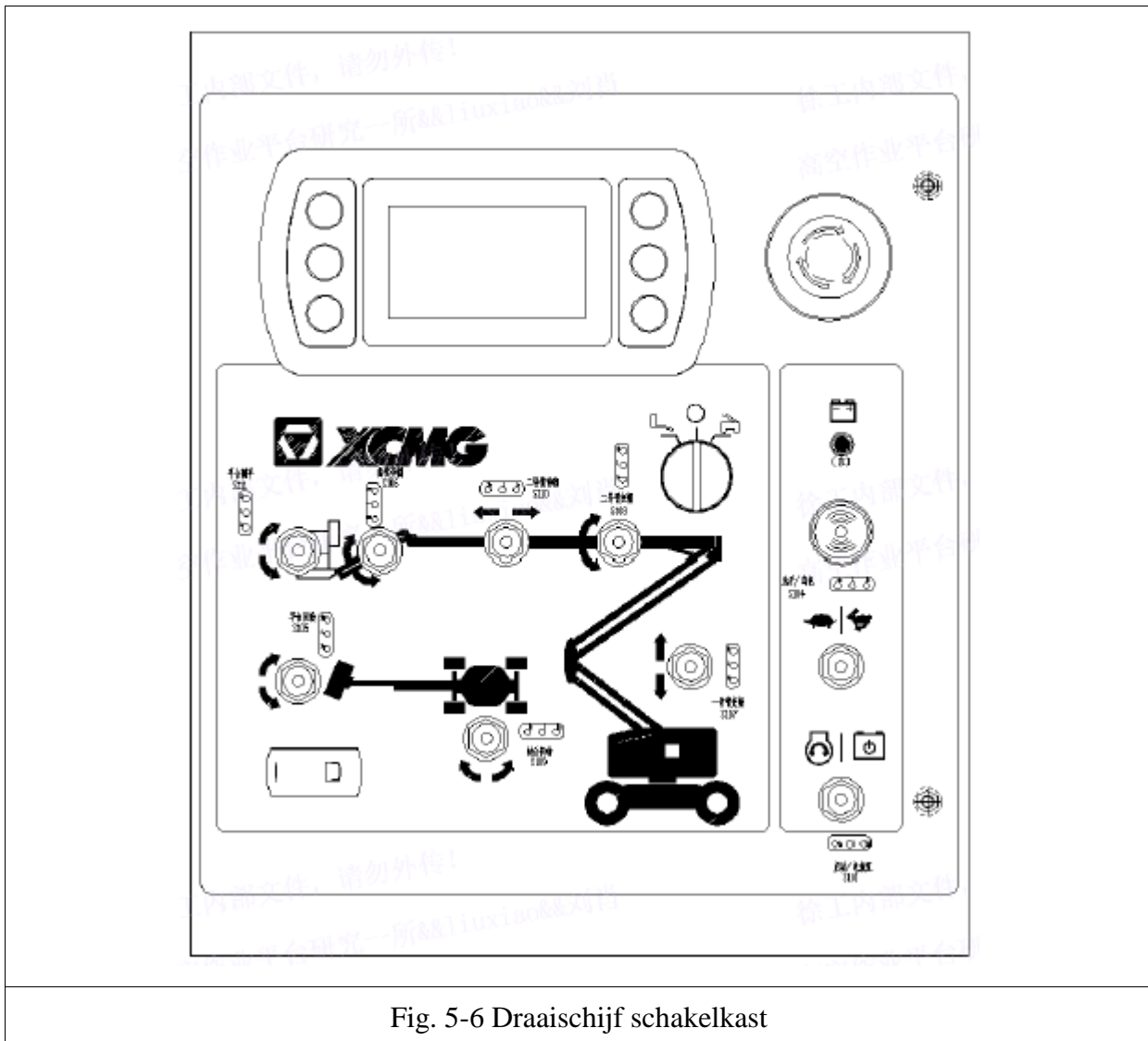

Fig. 5-6 Draaischijf schakelkast



5.3.1 Draaischijf weergave



Fig. 5-7 Weergave-interface

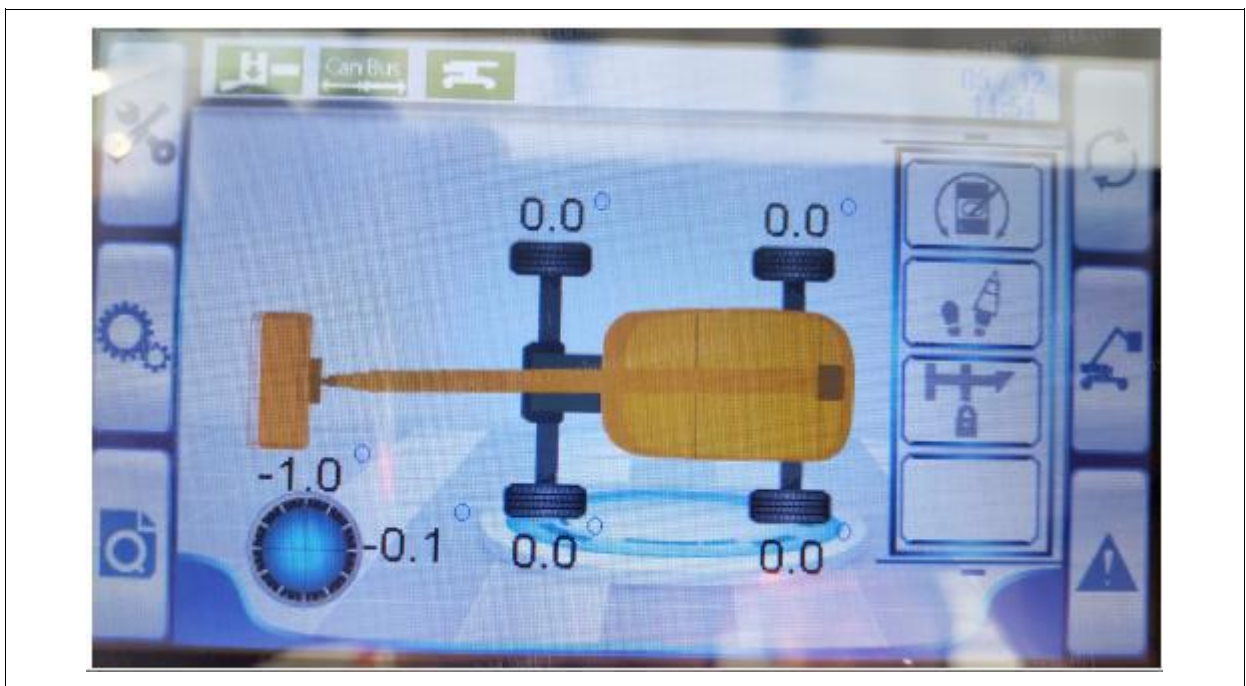

Fig. 5-8 Weergave interface

Tabel 5-5 Inleiding tot monitorfunctie

Icoon	Inhoud
	Basisinstellingsopties: U kunt basisinstellingen maken, zoals taalselectie-instelling, metrische instelling, tijdinstelling en helderheidsinstelling.
	Opties voor foutopsporingsinstellingen: het kan worden gebruikt voor sensorkalibratie, foutopsporing bij bewegingssnelheid, configuratie van functieopties, back-up van controllerparameters en andere foutopsporingsinstellingen.
	Achtergrondgegevensopvraag: I / O-poortopvraag, CAN-businformatie, GPS-informatie en andere achtergrondgegevensopvraag.
	Schakelopties van de hoofdpagina: de hoofdpagina kan worden omgeschakeld en de subpagina's geven dynamische informatie over het voertuig, het brandstofvolume, de temperatuur, het motortoerental, de druk en andere gegevens weer.
	Voertuigstatusopties: het kan de statusinformatie weergeven van de hoofdgierekactie van het voertuig, het afstappen van het voertuig en de crankarm van het platform in realtime.
	Storingsopvraag: real-time storingen kunnen worden weergegeven en historische storingsinformatie kan worden opgevraagd.
	Weergave van de balanshoek van de carrosserie: real-time weergave van de horizontale hoek van de as.
	Weergave platformbelasting: geef de huidige last weer die door het platform wordt gedragen, in kg.
	Weergave van de nivelleerhoek van het platform: geef de huidige niveauhoek van het platform weer, wat handig is voor nivellering en gevaarwaarschuwing.
	CAN-bus statusweergave.
	Draaischijfrotatiehoekweergave: geeft de huidige rotatiehoek en het bereik van de draaischijf weer en herinnert de bestuurder aan de positie van de hoofdarm en de oriëntatie van de voor- en achterkant van de carrosserie.
	Voetschakelaar-display: geeft de huidige verbindingstatus van de voetschakelaar weer.

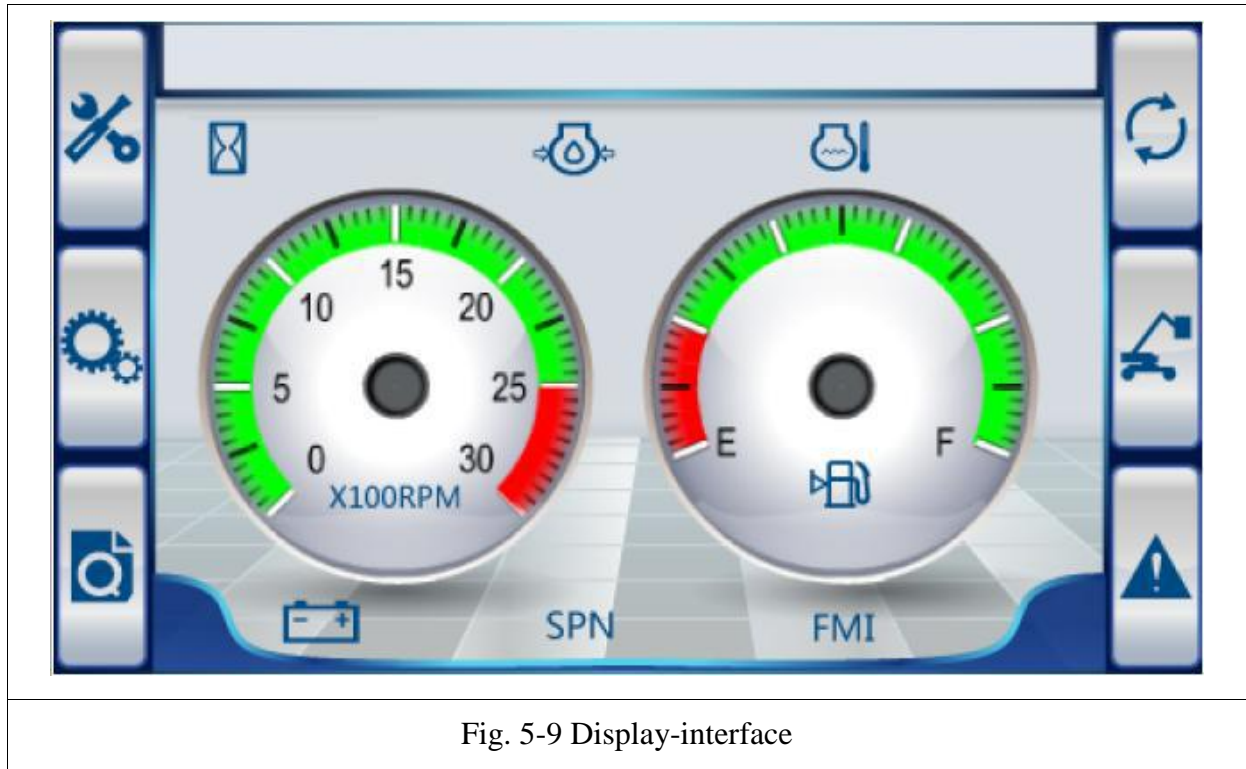







Fig. 5-9 Display-interface

Tabel 5-6 Inleiding tot weergavefunctie

	Werkurenweergave: geef de huidige totale werkuren van de machine weer, eenheid: Uur
	Motordrukweergave: geeft de huidige motoroliedruk weer, eenheid: Bar
	Motorolietemperatuurweergave: weergave van de huidige motorolietemperatuur, eenheid: °C
	Accudrukweergave: geeft de huidige accudruk weer, eenheid: V
	Foutcode: toon de huidige foutcode



5.3.2 Beschrijving van de belangrijkste functie

<p>1. Sleutelschakelaar grond- / platformkeuze: Wanneer de sleutelschakelaar naar de stand uit wordt gedraaid, wordt de machine uitgeschakeld. draaitde sleutelschakelaar naar de grondstand en de grondbediening werkt. Wanneer de sleutelschakelaar naar de platformpositie, zal de platformcontroller werken.</p>
<p>2. Motorstart- / hulpvoedingsschakelaar: Trek omhoog en houd deze vast totdat de motor start. Als de hoofdvoedingsbron (motor) uitvalt, gebruik dan de hulpvoedingsschakelaar, trek deze omlaag en houd deze vast, en de hulpvoeding zal werken en start tegelijkertijd de vereiste functies.</p>
<p>3. Motortoerentalkeuze / functie-inschakelschakelaar: draaitde schakelaar naar de konijnstand en de motor bereikt hoge snelheid. draaitde schakelaar naar de schildpadstand en de motor bereikt gemiddelde snelheid. Deze schakelaar wordt gebruikt als een functieschakelaar bij Beweeg de schakelaar tegelijkertijd naar een van beide zijden om de functies op het grondbedieningspaneel in te schakelen.</p>
<p>4. Onderarm omhoog / omlaag schakelaar: trek omhoog en de onderarm gaat omhoog, trek omlaag en de onderarm zal vallen.</p>
<p>5. Platformnivelleringschakelaar: Beweeg de platformnivelleringschakelaar omhoog, het platform stijgt. Beweeg de platformnivelleringschakelaar omlaag en het platform zakt.</p>
<p>6. Platformrotatieschakelaar: Trek de platformrotatieschakelaar omhoog en het platform zal met de klok mee draaien. Trek de platformrotatieschakelaar naar beneden en het platform zal tegen de klok in draaien.</p>
<p>7. Zoemer: wanneer het voertuig uitvalt, geeft de zoemer een geluids- en lichtalarm af om de bestuurder te waarschuwen voor een defect aan het voertuig.</p>
<p>8. Oplaadindicator: wanneer de motor normaal werkt, wordt de accu opgeladen door de motor en gaat de indicator branden om de bestuurder eraan te herinneren dat de generator normaal werkt; als de indicator niet oplicht nadat de motor is gestart , controleert onmiddellijk of de generator en het indicatielampje op fout zijn opgetreden.</p>
<p>9. Display: Op het scherm worden de werkstatusparameters van het voertuig, de motorstatusparameters en service-informatie, zoals foutcodes en foutvragen weergegeven.</p>
<p>10. Rode noodstopknop: Druk de rode noodstopknop naar binnen naar de "uit" -stand, het zal alle functies stoppen en de motor uitschakelen. draaitde knopschakelaar met de klok mee en laat hem los, de knop keert terug naar de "aan" positie, en U kunt de machine controleren.</p>
<p>11. Schakelaar armverlenging / intrekking: Beweeg de schakelaar arm / intrekken omhoog om de arm uit te schuiven Beweeg de schakelaar armverlenging / intrekking omlaag en de arm wordt ingetrokken.</p>

12. Draaischijfrotatieschakelaar: Trek de draaischijfrotatieschakelaar naar rechts en de draaischijf draait tegen de klok in. Trek de draaischijfrotatieschakelaar naar links en de draaischijf draait met de klok mee.

13. Schakelaar 'arm op / neer': Trek de schakelaar 'arm op / neer' omhoog om de arm omhoog te brengen. Trek de schakelaar 'arm op / neer' omlaag en de arm gaat omlaag.

5.3.3 Componenten in de schakelkast



Fig. 5-10 Componenten in de schakelkast

Tabel 5-7: Bedieningselement functie

Componenten	Functie
1. Controller	De controller draagt de kern van de voertuigbediening, stuurt en coördineert het geordende werk van de verschillende componenten van het voertuig en zorgt voor logische bewerkingen en gegevensopslag voor het hele voertuig.
2. Relais	Het interne relais van de schakelkast stelt een programmabesturingsroute samen om de functies van aan / uit-regeling, veiligheidsbescherming en zelfregulering van andere apparaten te realiseren.
3. Diode	Rectificatie, verander wisselstroom naar gelijkstroom die vereist is voor kleine componenten; beperk de amplitude, beperk de uitgangsamplitude van de spanning, bescherm componenten.
4. Mini-stroomonderbreker	Omdat het circuit niet vaak wordt gebruikt, kan het ook automatisch worden uitgeschakeld wanneer het circuit wordt overbelast, kortgesloten en andere fouten om het circuit te beschermen.





5. Klemmenblok	De basis die wordt gebruikt om elk onderdeel te dragen, dat de functie heeft van het fixeren en kalibreren van de positie van elk stopcontact.
----------------	--

5.4 Elektrische uitrusting in de cabine

5.4.1 Waarschuwingslicht

	<ul style="list-style-type: none"> • De waarschuwingslamp bevindt zich boven het rechter chassis, aan de rechterkant van de hoofdmast. • Uit: in deze toestand werkt het waarschuwingslampje niet. • Aan: in deze toestand werkt het waarschuwingslampje. <p>Opmerkingen:</p> <p>Wanneer het voertuig start, begint het waarschuwingslampje in de werkende staat te komen; wanneer het voertuig is uitgeschakeld, gaat het waarschuwingslampje uit.</p> <p>Wanneer het voertuig zich in verschillende staten bevindt of verschillende acties uitvoert, knippert het waarschuwingslampje om U eraan te herinneren.</p>
---	--

5.4.2 Interne elektrische componenten

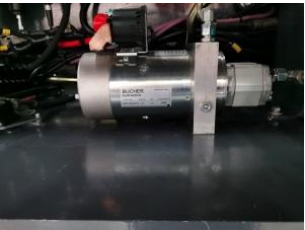
	<p>Accu:</p> <p>Het batterijapparaat levert stroomtoevoer van de motor en dient als stroomvoorzieningsuitgang voor de elektrische systeemapparatuur van de hele machine.</p>
	<p>Stroomonderbreker:</p> <p>De stroomonderbreker is aangesloten tussen de voeding en de busbundel om de voeding te ontkoppelen om het circuit te beschermen wanneer de circuitbelasting abnormaal is.</p>
	<p>Batterij pomp:</p> <ul style="list-style-type: none"> - De accupomp bevindt zich aan de rechterkant van de draaischijf, aan de voorkant van de bedieningskast. - De accupomp slaat elektrische energie op en wanneer de hoofdenergie is uitgeput, gebruikt deze noodenergie om de



	<p>val- en intrekacties van het platform te voltooien om de veiligheid van voertuigen en personeel te waarborgen.</p>
	<p>Signaalzoemer:</p> <ul style="list-style-type: none">- De zoemer zit aan de rechterkant van de draaischijf, onder de bedieningskast.- De zoemer gaat af wanneer het voertuig beweegt om de bediener en het omringende personeel eraan te herinneren de veiligheid van het voertuig en het personeel te waarborgen.
	<p>Datalogger:</p> <ul style="list-style-type: none">- De datalogger bevindt zich aan de rechterkant van de draaischijf en de controller is aan de linkerkant bevestigd.- De datalogger start en wordt samen met het voertuig uitgeschakeld, registreert elke voertuigbeweging, dataparameters, foutinformatie, enz., en kan voertuigdata-evaluatie, foutinformatie-query en andere bewerkingen uitvoeren.
	<p>Voetschakelaar:</p> <ul style="list-style-type: none">- De voetschakelaar bevindt zich in het werkplatform, onder de bedieningskast op het platform.- De voetschakelaar wordt gebruikt als activeringschakelaar. De voetschakelaar moet worden geactiveerd wanneer de bestuurder de actie van het voertuig bedient om de veilige positie en veiligheid van de bestuurder te garanderen.

 **Pas op!**

- **Het vervangen van de zekering kan gevaarlijk zijn**
- **Gebruik bij het vervangen van de zekering een zekering met dezelfde nominale stroom.**
- **Anders kunnen het circuit of andere circuitcomponenten door oververhitting vlam vatten.**
- **Gebruik de originele reserveonderdelen van de fabrikant.**



5.4.3 Sensor apparaat

	<p>Kantel sensor</p> <ul style="list-style-type: none"> - De hellingsensor kan de helling van de carrosserie volgen en deze in realtime weergeven en zal alarmeren wanneer de hellingshoek van de carrosserie groter is dan 3 ° om de veiligheid van de hele auto te garanderen.
	<p>Sensor voor het nivelleren van het platform</p> <ul style="list-style-type: none"> - De platformnivelleringsensor wordt gebruikt om de hellingshoek van het platform te detecteren, en er zal een alarm afgaan wanneer het platform wordt gekanteld om de stabiliteit van het automatisch nivelleren van het platform te garanderen.
	<p>Weegsensor:</p> <ul style="list-style-type: none"> - De weegsensor kan de totale massa van de last die door het werkplatform wordt gedragen detecteren en de maximale belasting instellen om ervoor te zorgen dat het werkplatform normaal kan werken.

5.5 Start en stop

5.5.1 Start de motor

Waarschuwing!

Pas op voor de mogelijke risico's bij het starten van de motor !

- **Maak uzelf vertrouwd met de handleiding en de motorhandleiding voordat U de machine bedient.**
- **Maak uw veiligheidsgordel vast tijdens het gehele werkproces van de machine.**
- **Het starten van de motor kan letsel veroorzaken bij onderhoudspersoneel, collega's en omstanders.**
- **Laat alle omstanders uit de buurt van de machine!**
- **Controleer de deur voordat U start en sluit de deur!**
- **Let op alle bewegende delen, aandrijfkettingen en ventilatoren in de motorruimte!**
- **Pas op voor lekkage van brandstof, smeerolie of hydraulische olie.**



- **Brandbare stoffen kunnen brand veroorzaken.**
- **Verwijder bladeren en papier in de buurt van onderdelen met een hoge temperatuur, zoals geluiddempers en turboladers, om brand te voorkomen.**
- **Het is verboden om een spuitbus of chemische vloeistof te gebruiken om te helpen bij het starten.**
- **Houd er rekening mee dat als de volgende inhoud niet in acht wordt genomen, er ernstige schade of persoonlijk letsel kan ontstaan.**

Opgelet !

- **Controleer het motorcompartiment !**
- **Het starten van de motor kan schade aan de apparatuur of componenten van het aandrijfsysteem veroorzaken.**
- **Als U deze machine voor het eerst gebruikt, controleert deze dan zorgvuldig.**
- **Als U tijdens het onderhoud de motor moet starten, neem dan contact op met het onderhoudspersoneel.**

5.5.1.1 Starten

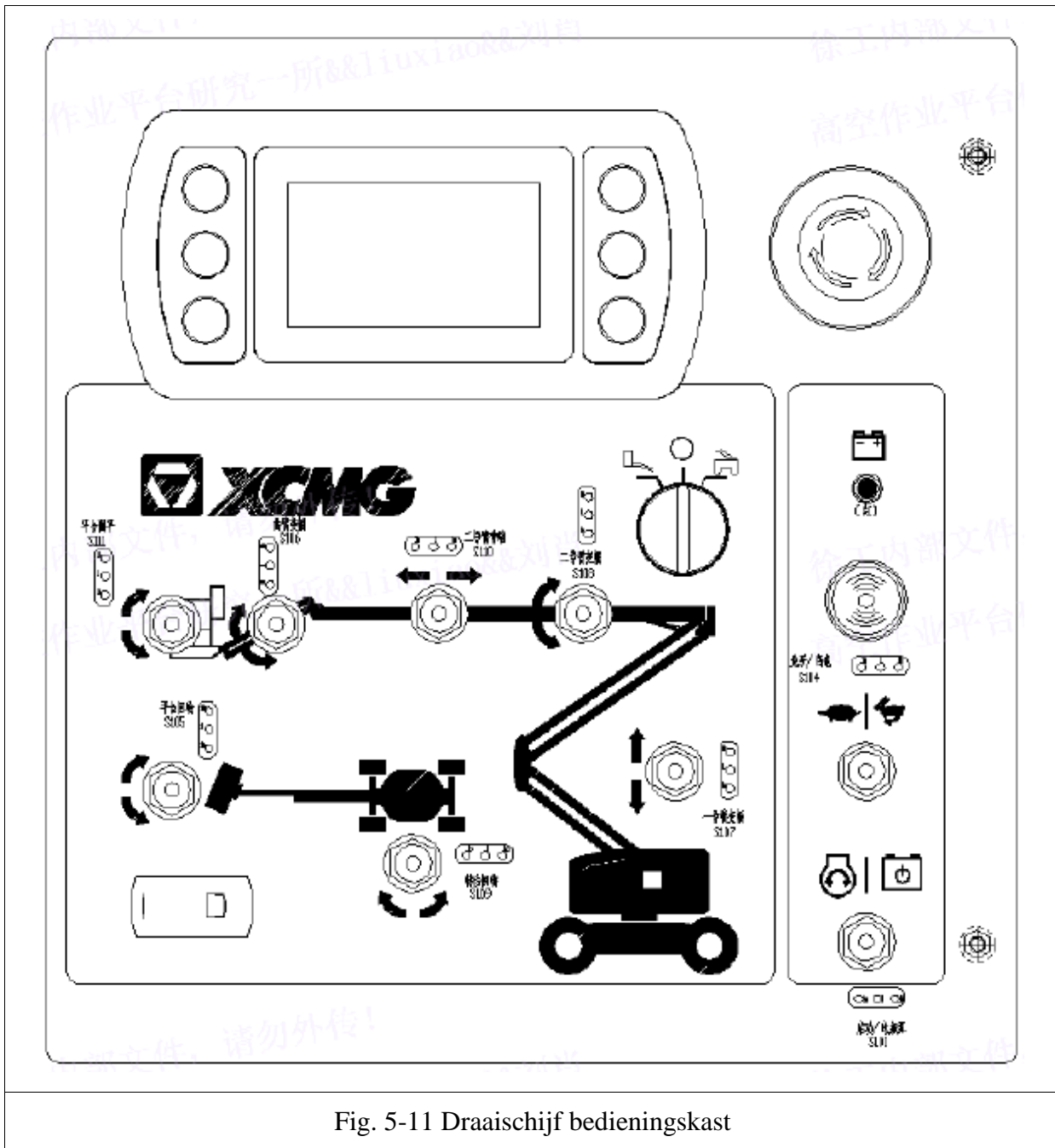

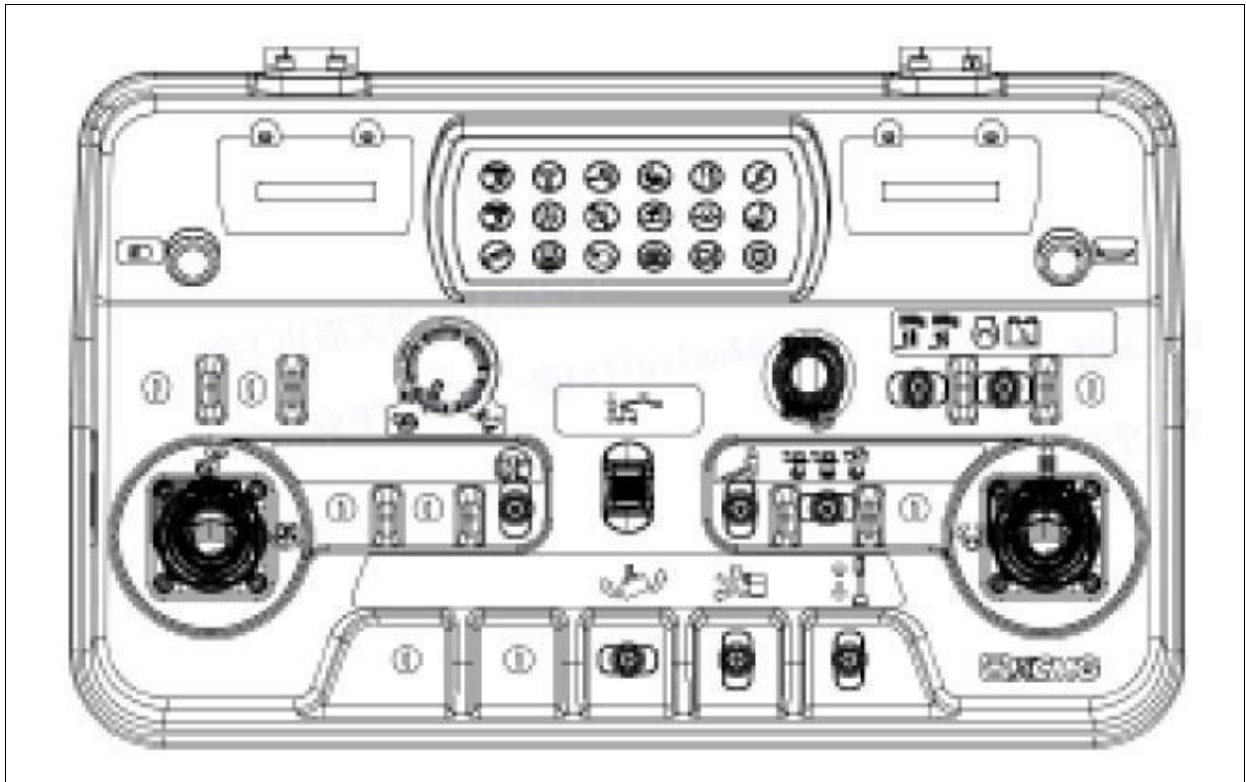

Fig. 5-12 Bedieningskast van het platform

- Sleutelkeuzeschakelaar grond / platform
- Motorstart- / hulpvoedingsschakelaar (draaischijf)
- Motortoerentalkeuze / functieschakelaar (draaischijf)
- Noodstopknop (draaischijf)
- Motorstart- / hulpvoedingsschakelaar (platform)
- Noodstopknop (platform)
- Keuzeschakelaar rijnsnelheid / koppel
- Snelheidskeuzeknop

5.5.1.2 Controle voor de motor start

1. Inspectie van het voertuig

- 1) Wees zeker zijn dat de bedieningshandleiding, onderhoudshandleiding en onderdelencatalogus intact zijn en bij het voertuig worden bewaard.
- 2) Wees zeker zijn dat alle tekens duidelijk en gemakkelijk te lezen zijn en zich op de juiste plaats bevinden. Raadpleeg deze bedieningshandleiding voor inspectie.
- 3) Controleert of de motorolie lekt en of het oliepeil correct is. Vul indien nodig olie bij.

- Raadpleeg voor meer informatie het gedeelte over oliesmering en onderhoud van de onderhoudshandleiding.
- 4) Controleert of de hydraulische olie lekt en of het oliepeil correct is. Vul indien nodig olie bij. Raadpleeg voor details het gedeelte over oliesmering en onderhoud van de onderhoudshandleiding.
 - 5) Controleert of het antivriesmiddel van de motor lekt en of het antivriespeil geschikt is. Voeg indien nodig antivries toe. Raadpleeg voor meer informatie het gedeelte over oliesmering en onderhoud van de onderhoudshandleiding.
 - 6) Wees zeker zijn dat alle doorgangen en werkplatforms van de hoogwerker schoon en olievrij zijn.
 - 7) Controleert de volgende onderdelen of gebieden op schade, onjuiste installatie, ontbrekende onderdelen en ongeoorloofde wijzigingen:
 - a) Elektrische componenten, bedrading en kabels;
 - b) Hydraulische slangen, koppelingen, hydraulische cilinders en spuitstukken;
 - c) Brandstof- en hydrauliektanks;
 - d) Aandrijfmotor, draaitafelmotor en aandrijfnaaf;
 - e) Slijtvaste voering van de giek;
 - f) Banden en wielen;
 - g) Motor en aanverwante onderdelen;
 - h) Eindschakelaar en claxon;
 - i) Alarm- en indicatielampje (indien aanwezig);
 - j) Moeren, bouten en andere bevestigingsmiddelen
 - k) De toegangsdeur of bar van het werkplatform.
 - 8) Controleert de onderdelen van de hele machine om te zien:
 - a) Scheuren in lasnaden of constructiedelen;
 - b) Deuk of schade aan de machine;
 - c) Overmatige roest, corrosie of oxidatie;
 - d) Elke andere gevaarlijke verslechtering (barst, slijtage, enz.).



- 9) Wees zeker zijn dat alle structurele onderdelen en andere belangrijke componenten beschikbaar zijn en dat alle relevante bevestigingsmiddelen en pennen zich in de juiste positie bevinden en volledig zijn vastgedraaid.
- 10) Inspectie van veiligheidsgerelateerde apparaten Deze veiligheidsvoorzieningen, alarmapparaten, noodstopvoorzieningen en andere items moeten worden geïnspecteerd en er moet voor worden gezorgd dat deze apparaten normaal kunnen werken voordat deze machine wordt gebruikt.
- 11) Controleert na voltooiing van de inspectie en bevestiging of de bedekkende delen van alle componenten in de juiste positie en vergrendeld zijn.

2. Werkplaatsinspectie

Controleer voor of tijdens het gebruik van de hoogwerker de mogelijke gevaren op de werkplek, inclusief maar niet beperkt tot:

- 1) Helling, rand of kuil;
- 2) Uitsteeksels, obstakels op de grond;
- 3) Luchthindernissen en hoogspanningskabels;
- 4) Gevaarlijke locatie;
- 5) Oppervlaktesteunen in het werkgebied die niet bestand zijn tegen de volle kracht die wordt uitgeoefend door de hoogwerker;
- 6) Weersomstandigheden zoals wind, regen, onweer en elektriciteit;
- 7) Onbevoegd personeel verschijnt;

5.5.1.3 Stappen om te starten

1. Draait de keuzeschakelaar Platform / Grond naar de stand "Grond";
2. Trek de noodstopknop uit naar de open positie;
3. Houd de motorstartschakelaar 3 seconden ingedrukt totdat de motor wordt gestart;
4. Nadat de motor voldoende opwarmtijd heeft verstreken, drukt U op de stroom- / noodstopschakelaar en zet U de motor uit;
5. Zet de keuzeschakelaar platform / grond in de "platformstand";
6. Trek op het platform de noodstopknop uit;



7. Druk op de motorstartschakelaar totdat de motor start.

Opgelet!

De eerste start moet altijd vanaf de grondconsole worden gemaakt.

Als de motor niet onmiddellijk start, start dan niet te lang. Als de motor niet opnieuw wil starten, laat de startmotor dan 2 tot 3 minuten afkoelen. Als de motor na herhaalde pogingen nog steeds niet start, raadpleegt U de onderhoudshandleiding van de motor.

Voordat U een lading gaat laden, moet U de motor een paar minuten op laag toerental laten draaien om op te warmen.

Wanneer het platform wordt gestart, moet de voetschakelaar eerst worden losgelaten en kan de motor niet worden gestart wanneer de voetschakelaar wordt ingedrukt.

Als een onverwachte uitval wordt veroorzaakt door een motorstoring, moet de storing worden verholpen voordat de motor weer kan worden gestart.

De volgende acties kunnen de opstartmachine beschadigen:

Elke starthandeling duurt langer dan 10 seconden

Continue start zonder koeling

Start opnieuw terwijl de motor draait!

Probeer de motor niet te starten door te slepen, om de motor niet te beschadigen.

Als U onmiddellijk opnieuw probeert t nadat het opstarten is mislukt, raakt de batterij snel leeg en wordt zelfs de opstartmachine beschadigd.

Als het batterijvermogen niet voldoende is om de motor te starten, raadpleegt U het hoofdstuk Starthulp en sluit U de batterij aan op de normale spanning.

5.5.1.4 Uitzeten en parkeren

Uitzetten:

Druk op de noodstopknop of draaitde sleutelkeuzeschakelaar op de grond / platform in de "O"-stand om de machine uit te schakelen.

Parkeren:

1. Rijd de apparatuur naar een beschermd gebied.



2. Wees zeker zijn dat de giek volledig is ingeschoven en neergelaten tot de bovenkant van de achterste (aandrijf) as; alle panelen en deuren zijn gesloten en vastgezet.
3. Verwijder alle belastingen en laat de motor 3-5 minuten op laag toerental draaien, waardoor de motortemperatuur nog verder kan dalen.
4. Draait in de bedieningskast op de grond de sleutelschakelaar naar de "O" -stand, druk op de noodstopknop en verwijder de sleutel.
5. Dek de platformconsole af om het naamplaatje van de indicator, het waarschuwingslogo en de bedieningseenheid te beschermen tegen zware omstandigheden.

5.5.1.5 Controle na het parkeren



Controle:

- Controleert of er afwijkingen of defecten zijn aan de apparatuur.
- Als er brandstof ontbreekt, vul dan brandstof bij.
- Verwijder brandbare materialen die zich in de buurt van de motor hebben verzameld, zoals bladeren, stokken of papier.

5.5.2 Jump start van de motor



Waarschuwing!

	Let op het lekken van explosief gas tijdens het opladen of gebruiken van de batterij
--	---

- | |
|--|
| <ul style="list-style-type: none">• Een verkeerd startproces kan een explosie veroorzaken of ernstig letsel veroorzaken.• Draag een veiligheidsbril en handschoenen als de starthulp is geactiveerd.• Laad op een goed geventileerde plaats op.• Houd de omgeving vrij van vonken of statische elektriciteit. |
|--|



Volg verdere veiligheidsinstructies

	<ul style="list-style-type: none"> • Begin op een droge en stevige ondergrond, maar vermijd ongeaarde metalen wegen of oppervlakken. • Als U begint met het aansluiten van andere apparatuur, zorg er dan voor dat de faciliteit elkaar niet raakt. • Sluit tijdens het opladen de hulpbatterij aan op de positieve pool van de voedingsbatterij en sluit de negatieve pool van de eerste aan op de beugel van de laatste. <p>Bij het plaatsen van de accu sluit U eerst de pluspool aan en bij het verwijderen van de accu begint U met de minpool..</p> <p>Belangrijk: de systeemspanning is 12V (de minpool is geaard).</p> <p>Wees zeker zijn dat U tijdens het hulpstartproces dezelfde 12 V-accu gebruikt.</p>
--	---

5.5.2.1 Sluit de hulpaccu aan

Opgelet!

	<p>– Sluit de juiste hulpaccu aan!</p> <p>Een onjuiste aansluiting kan de batterij beschadigen of brand veroorzaken.</p>
	<ol style="list-style-type: none"> 1. Zet de motor af van de apparatuur die op de hulpaccu is aangesloten. 2. Verbind het ene uiteinde van de rode draad (a) met de positieve elektrode van de accu van het kniktelescoophoogwerker en het andere uiteinde met de positieve elektrode van de hulpaccu (c). 3. Verbind het ene uiteinde van de zwarte draad (b) met de negatieve elektrode van de hulpbatterij en verbind het andere uiteinde met de steun (e) op het kniktelescoophoogwerker met aarde. 4. Bij het aansluiten van de bovenste beugel moet het verbindingsstuk zo ver mogelijk van de batterij verwijderd zijn en niet rechtstreeks op de negatieve elektrode van de batterij. 5. Start de motor.

Schakel eerst het contact uit



Er zijn twee manieren om de motor te starten:

Van extra accu's of andere voertuigen

Als het stroomvoorzieningssysteem een ander voertuig is, controleert dan de accuspanning van het hulpvoertuig.

Schakel tegelijkertijd de contactschakelaar van het ondersteunende voertuig uit.

Opgelet!

	Let op de doorsnede van de kabel
	<ul style="list-style-type: none">• De doorsnede van de aansluitkabel die de machine een starthulp geeft, moet groter zijn dan 25 mm²(volgens DIN 72553 of ISO 6722).• Als de batterij wordt ontladen bij een temperatuur onder het vriespunt (0 °C / 32 °F), is de batterij mogelijk bevroren.• Wees zeker zijn dat de batterij is ontdooid voordat de jump start met opladen.• Probeer onnodig draaien van de motor te vermijden om de bescherming van het milieu te garanderen.• Als de hulpkabel verkeerd is aangesloten, kan de accu ontploffen.

Sluit de kabels in de volgende volgorde aan om het gevaar te minimaliseren:

1. Sluit een uiteinde van de rode kabel aan op de positieve pool (+) van de "lege" batterij.
2. Sluit vervolgens het andere uiteinde van de rode kabel aan op de plus (+) van de "volle" batterij.
3. Sluit de zwarte kabel aan op de massa-elektrode van de ontvanger nabij de accu.
4. Sluit vervolgens het andere uiteinde van de zwarte kabel aan op de (-) pool van de "volle" accu.

Als de accu van de machine uitgeput is, sluit deze dan aan op een externe voedingsbron (zoals weergegeven in de afbeelding). Zorg ervoor dat de aardelektrode (-) is aangesloten op het machineframe.

5.5.2.2 Bedradingschema

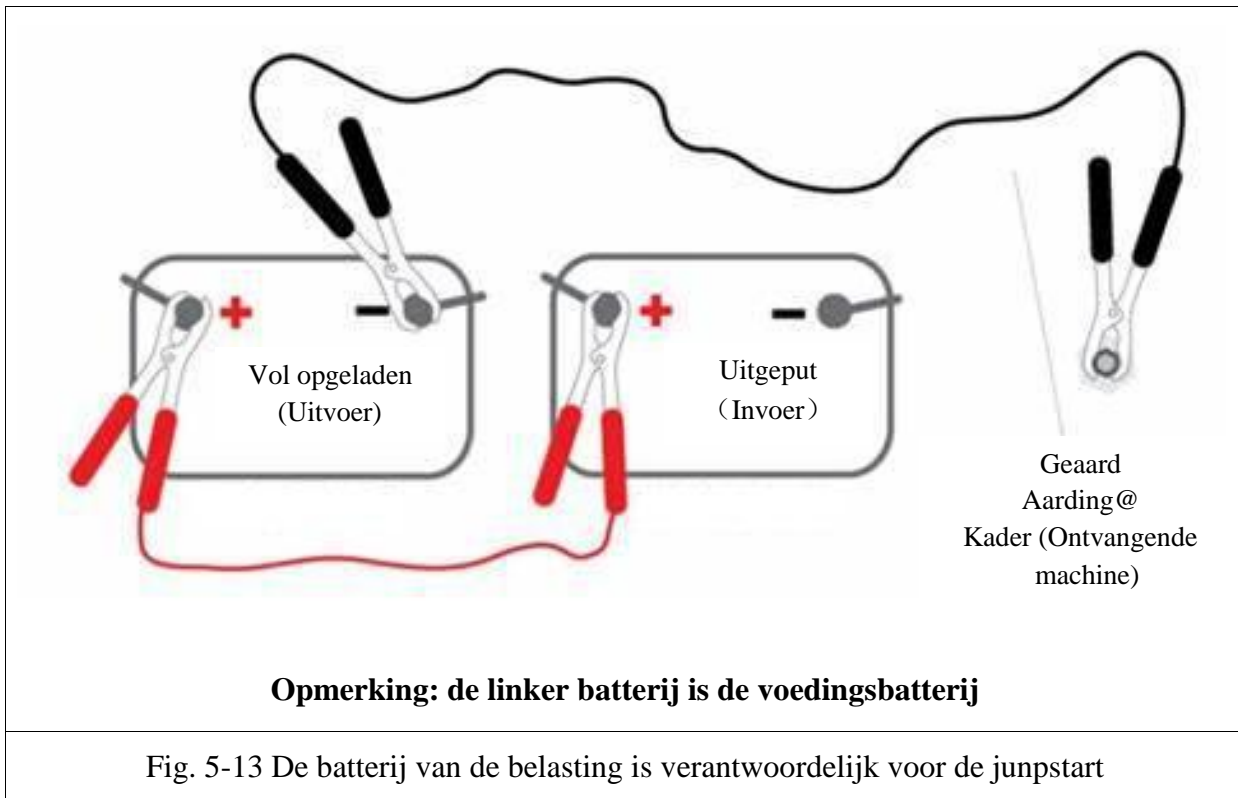

Fig. 5-13 De batterij van de belasting is verantwoordelijk voor de junpstart

Gevaarlijk!

Wees zeker zijn dat het uiteinde van de gestippelde kabel niet raakt.

- Laad de batterij minstens 5 minuten op voordat U probeert t op te starten.
- Als de motor succesvol start, moet U deze nog 3 minuten laten staan voordat U de kabel loskoppelt.
- Als het voedingssysteem een andere auto is, laat dan de motor draaien tijdens het hele laadproces.

5.5.2.3 Verwijder de voedingsaccu

Koppel de hulpaccu los

1. Schakel het licht op de ontvanger in voordat U de verbinding verbreekt om overbelasting te voorkomen.
2. Koppel de kabels los in de omgekeerde volgorde zoals beschreven in de onderstaande opmerking.
3. Laat de motor draaien om de accu op te laden.

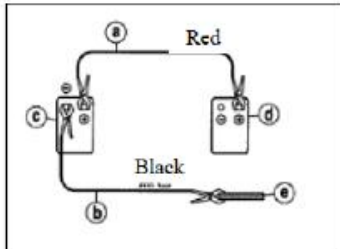
**Opgelet!****Verwijder de voedingsbatterij op juist manier**

1. Verwijder eerst de zwarte negatieve draad (b) van het hoofdframe van het apparaat.
2. Verwijder het andere uiteinde van de zwarte minkabel van de hulpaccu.
3. Verwijder de rode positieve aansluiting (a) van de hulpaccu.
4. Verwijder vervolgens het andere uiteinde van de rode positieve aansluiting (a) van de accu van de machine.

5.6 Drijf de machine aan**⚠ Gevaarlijk!**

- Zorg er bij het bedienen van de machine voor dat er zich geen omstanders in de gevarenzone bevinden.
- Wees zeker zijn dat het rijpad stabiel en betrouwbaar is.
- Onverwachte bewegende onderdelen kunnen brandwonden of letsel veroorzaken.

⚠ Opgelet!

- Als U over concave oppervlakken rijdt, kan de machine kantelen.
- Gezien het feit dat het remmen en loslaten van de parkeerrem kan worden vertraagd wanneer de temperatuur van de hydraulische olie laag is.



5.6.1 Rijden

Opgelet!

Raadpleeg de tabel met bedrijfsparameters voor het toegestane bereik van positieve helling en laterale helling. Alle toegestane bereiken van positieve helling en laterale helling zijn gebaseerd op de giek van het apparaat in de opbergstand, volledig neergelaten en ingeschoven.

Autorijden wordt beperkt door de volgende twee factoren:

1. Helling, dat wil zeggen het percentage hellingsgraad α dat het apparaat kan kruipen.
2. Zijhelling, dat wil zeggen de zijhellingshoek van de weg waar het apparaat doorheen kan rijden.

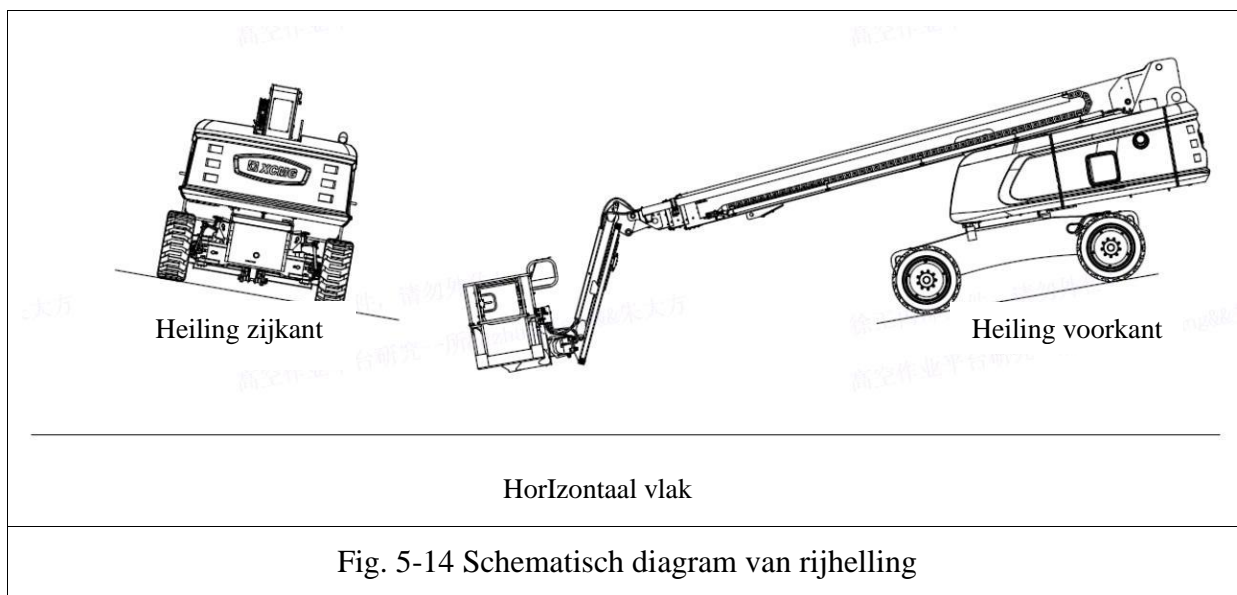

⚠ Waarschuwing!

- Behalve op een vlakke, stevige en vlakke ondergrond, mag U het apparaat niet besturen met uw arm hoger dan de horizontale positie. Om te voorkomen dat U de controle verliest of kantelt, mag U het apparaat niet rijden op een weg die de helling overschrijdt die op het naamplaatje is aangegeven.
- Controleer voordat U verder gaat of de draaitafelvergrendeling is vergrendeld.
- Rijd niet op wegen met een zijhelling van meer dan 5° .
- U moet extra voorzichtig zijn wanneer U achteruit rijdt of wanneer het platform



wordt geheven.

- **U moet ervoor zorgen dat de giek boven de achterste aandrijfjas draait. Als de giek zich boven de vooras bevindt, worden de stuur- en rij-bedieningsrichtingen omgekeerd.**

Rijd vooruit en achteruit

1. Trek op de platformbedieningskast de noodstopschakelaar uit en stap vervolgens op de voetschakelaar.
2. Zet de rij-joystick naar wens in de stand "vooruit" of "achteruit".

Dit apparaat is uitgerust met een indicatielampje voor de rijrichting. Het gele indicatielampje op de platformbedieningskast geeft aan dat de zwenkbeweging van de giek groter is dan het achterste aandrijf wiel en dat het apparaat kan rijden / draaien in de richting tegengesteld aan de beweging van de bediening. handvat. Als het indicatielampje brandt, moet U de rijfunctie als volgt bedienen:

1. Wees zeker zijn dat de blauwe en gele richtingpijlen op het platformbedieningspaneel en het chassis overeenkomen om de rijrichting van het apparaat te bepalen.
2. Druk de rijrichtingsontgrendelingsschakelaar in en laat deze weer los. Beweeg de rijhendel binnen 10 seconden langzaam in de richting van de pijl die overeenkomt met de beoogde rijrichting van het apparaat. De rijhendel moet binnen 10 seconden na het knipperen van de indicator worden bediend.

5.6.2 Afslaan

Zet de duimschakelaar op de rij- / stuurbedieningshendel op rechts positie en draait naar rechts, of op links positie en draait naar links.



5.6.3 Werkplatform

Waarschuwing!

Alleen met de overbruggingsfunctie van het platformnivellering om het platform enigszins waterpas te zetten. Onjuist gebruik kan ertoe leiden dat de last / inzittende verschuift of valt. Het niet opvolgen van de bovenstaande instructies kan leiden tot ernstig of dodelijk letsel.

Platform nivellering

Als U het niveau omhoog en omlaag wilt aanpassen, dient U de platform- / niveauregelaar in de "omhoog" of "omlaag" -stand te zetten en deze omlaag te houden totdat het platform waterpas staat.

Platform rotatie

Om het platform naar links en rechts te draaien, gebruikt U de bedieningsschakelaar voor het draaien van het platform om de richting te selecteren en houdt U vervolgens de schakelaar ingedrukt totdat deze de gewenste positie heeft bereikt.

5.6.4 Zwenk de giek

Waarschuwing!

Zwaai de arm niet wanneer het apparaat gekanteld is, en breng het niet verder dan de horizontale positie.

Gebruik het scheefstandalarm niet als niveau-indicator van het chassis.

Om kantelen te voorkomen, laat U het platform neer tot op de grond en rijdt U de machine naar een horizontaal oppervlak voordat U de giek omhoog brengt.

Om ongelukken met ernstig letsel te voorkomen, mag de apparatuur niet worden bediend als de bedieningshendel of tuimelschakelaar die de beweging van het kniktelescoophoogwerker regelt na het loslaten niet terugkeert naar de gesloten of neutrale positie.

Als het platform niet stopt nadat U de bedieningsschakelaar of bedieningshendel hebt losgelaten, haalt U uw voet van de voetschakelaar of gebruikt U een noodstopschakelaar om de apparatuur te stoppen.



Zwenk de giek

Om de giek te laten zwenken, gebruikt U de hendel om de richting "rechts" of "links" te selecteren.

Opgelet!

Zorg er bij het zwenken van de giek voor dat er voldoende afstand is tussen de giek en de omringende muren, scheidingswanden en apparatuur.



Giek omhoog of omlaag

Om de giek omhoog of omlaag te brengen, beweegt U de schakelaar voor het heffen van de giek omhoog of omlaag totdat de gewenste hoogte is bereikt.

Giek uitschuiven of inschuiven

Om de giek uit of in te schuiven, gebruikt U de telescopische bedieningsschakelaar van de giek om de beweging "uitschuiven" of "inschuiven" te selecteren.

5.7 De machine remmen en stoppen

! Waarschuwing!

- **In geval van nood moet een noodstopschakelaar worden gebruikt om de werking van het voertuig te stoppen**
- **Door de anti-knijpvoorziening in werking te stellen, kan het voertuig ook in geval van nood tot stilstand komen**

5.7.1 Noodstopschakelaar



Fig. 5-15 Noodstopschakelaar



De noodstopbediening kan worden bediend vanaf de draaitafel of het platform. De bedieningsmethode van de twee plaatsen is hetzelfde, en de details zijn als volgt:

1. Noodstop-bediening

Druk op de stopschakelaar om de motor uit te schakelen. Nadat de motor is afgezet, kunnen niet alle handelingen op de hoogwerker worden uitgevoerd.

Gebruik de stopschakelaar in de volgende toestanden:

- 1) Wanneer de machine niet kan worden bediend met de joystick of schakelaar, of wanneer de machine onmiddellijk moet worden gestopt in een gevaarlijke toestand.
- 2) Om te voorkomen dat personeel op het werkplatform verkeerd werkt of per ongeluk een schakelaar of joystick aanraakt om gevaar te veroorzaken.

2. Herstel na noodstop

Draai nogmaals aan de noodstopschakelaar om de stopschakelaar te herstellen. Nadat de stopschakelaar is hersteld, kan de motor opnieuw worden gestart. Nadat de motor is gestart, kunnen alle handelingen van de hoogwerker worden uitgevoerd.

Als U aan de joystick of schakelaar trekt na het voltooien van de bovenstaande herstelstappen, kan het voertuig mogelijk nog steeds niet rijden. draait in dit geval de joystick of schakel terug naar de neutrale stand en vraag een vakman om onderhoud uit te voeren en het te gebruiken na terugkeer naar normaal.

5.7.2 De machine stopt en de motor stopt

5.7.2.1 Machine parkeren

Opgelet!

- **Parkeer de machine in een bewaakte ruimte om mogelijke ongelukken of misbruik door onbevoegde personen te voorkomen.**
- **Verwijder de contactsleutel en dekt de machine af met de motorkap om misbruik te voorkomen.**
- **Parkeer de machine op een stabiele, vlakke ondergrond om gevaar of schade aan de machine te voorkomen.**
- **Houd U bij het parkeren in openbare ruimtes aan de plaatselijke verkeersregels.**



5.8 Batterij pomp bediening

De accupomp is een reservevoedingsbron. Wanneer zich een noodsituatie voordoet, moet U de accupomp gebruiken om de auto te stoppen. Als U de accupomp gebruikt, moet U de knop van de draaitafel of de accupomp op het platform ingedrukt houden, en de gebruiksduur kan niet langer dan 30 minuten.

Manier van handelen:

1. Wees zeker zijn dat de schakelaar van de stroomonderbreker naast de batterijbeugel in de "AAN" -stand staat;
2. Draaitde keuzeschakelaar voor gebruik van de draaitafel / platform naar het platform of de draaitafel;
3. Trek aan de accupompschakelaar van de draaitafel of het platform en houd deze vast;
4. Als U op het platform werkt, trap dan op de voetschakelaar;
5. Voer normaal gesproken andere intrekacties uit en breng de auto terug.



Waarschuwing!

- **Deze schakelaar wordt alleen gebruikt als de motor uitvalt.**
- **De accupomp wordt alleen gebruikt voor noodparkeren, gebruik deze niet voor andere gelegenheden.**

5.9 Bedieningsfunctie

5.9.1 Regeneratie van dieselpartikelfilter (DPF)

5.9.1.1 Opmerkingen voor regeneratie

Opgelet!

- **Raadpleeg de motorhandleiding om onnodige schade of mogelijk letsel te voorkomen.**
- **Tijdens het regeneratieproces kan de temperatuur van het uitlaatgas aanzienlijk oplopen, als de regeneratie niet op tijd wordt uitgevoerd, kan de motor en / of DPF ernstig worden beschadigd!**
- **Controleert de motorolie regelmatig! Als het oliepeil hoger is dan de maximale**



waarde (brandstof) of de frequentie van regeneratie hoger is dan eens per 5 uur, vervang dan a.u.b..

- Het roetfilter van de motor (afgekort als DPF) moet regelmatig worden geregenereerd.
- Tijdens dit proces verbranden de koolstofdeeltjes die in de DPF worden gefilterd om de normale werking van de DPF te garanderen.
- Om de motorprestaties, de levensduur van het roetfilter en de wettelijke uitlaatmissiegrenswaarden te garanderen, wordt het sterk aanbevolen om automatische regeneratie mogelijk te maken.
- Alleen wanneer de uitlaattemperatuur hoger is dan 250 °C en de koelvloeistoftemperatuur hoger is dan 50 °C (122 °F), kan de regeneratie worden gestart.
- Tijdens het regeneratieproces kan de afvaltemperatuur hoger zijn dan 550 °C (1022 °F).
- Als tijdens het regeneratieproces het oliepeil boven de maximumwaarde stijgt, kan de brandstof met de olie worden vermengd;

Ververs de olie onmiddellijk om de motorsmering te garanderen en motorschade te voorkomen.

Als het interval tussen twee regeneraties minder dan 5 uur is, moet U ook de olie verversen.



5.9.1.2 Regeneratiemodus

Opgelet!

- **Het uitstellen van regeneratie verhoogt het risico op onomkeerbare schade aan het roetfilter.**
- **Een vertraagde regeneratie veroorzaakt een stijging van de uitlaatgastemperatuur.**
- **Wees voorzichtig bij het starten / hervatten van regeneratie na uitstel.**

1. Illustratie van herstart (regeneratie) schakelaar

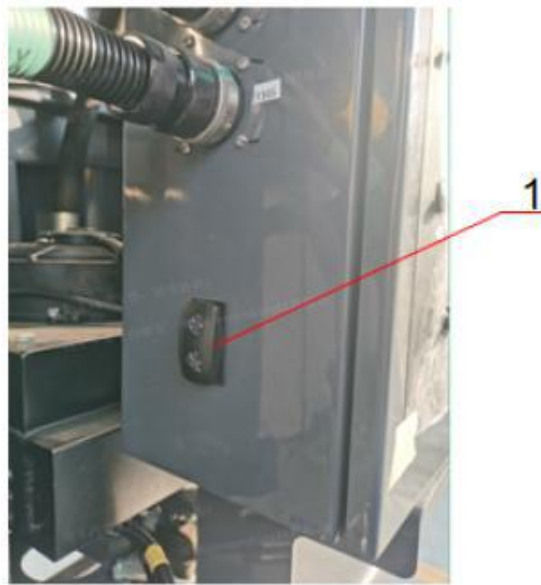

Fig. 5-16 Regeneratie status weergave

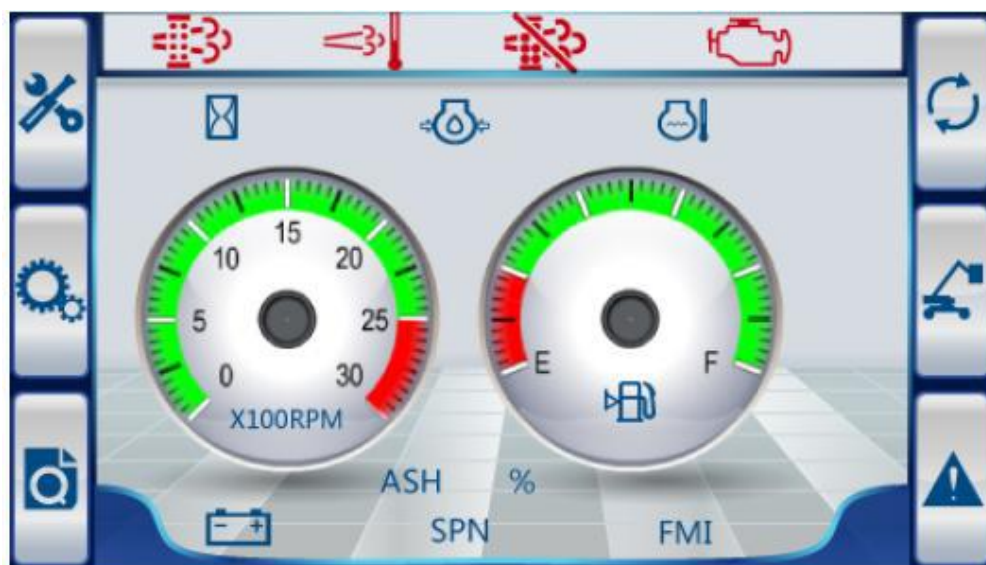

Fig. 5-17 Regeneratie status weergave



2. Herstart (regeneratie) modus selectie

1) Automatische regeneratie:

Stel de herstart (regeneratie) schakelaar in op de automatische herstartstand (de middelste stand van de schakelaar), zoals weergegeven in fig. 5-18.



Fig. 5-18 Automatische herstart (regeneratie) positie

Op deze positie, zodra de DPF-uitlaatgasdruk voor het DPF hoog wordt, beschouwt het systeem het DPF als verstopt en vereist regeneratie. Op dit punt start de DPF-regeneratie automatisch en gaat de indicator  van het regeneratieproces branden, om aan te geven dat het uitlaatgas heet kan zijn.

Nadat de DPF-herstart is voltooid, is de regeneratieprocesindicator  uit en is er een corresponderend display op het display, zoals weergegeven in fig. 5-17.

2) Stop / onderbreek regeneratie

Zet de herstart (regeneraties) schakelaar in de stand herstart (regeneratie) stoppen/onderbreken (drukt de schakelaar omlaag), ziet fig. 5-19.



Fig. 5-19 Herstart (regeneratie) verboden positie

Tijdens het regeneratieproces kan de uitlaat gas temperatuur hoger zijn dan 550 °C, dus bijvoorbeeld op een bepaalde tijd of plaats (benzine tankstation, gas tankstation, petrochemische en andere bouwplaatsen), moet de schakelaar worden ingedrukt naar de positie waar regeneratie is verboden om de regeneratie te stoppen. In dit geval brandt de regeneratieindicator , maar wordt de regeneratie niet automatisch (opnieuw) gestart.

Nadat u de gevaarlijke plaats hebt verlaten, moet u de regeneratieschakelaar in de automatische regeneratiestand zetten, zodat deze automatisch kan regenereren.

3) Handmatig herstarten

Wanneer de schakelaar lange tijd in de onderste niet-automatische regeneratiestand staat, stijgt de temperatuur van het uitlaatgas door de regeneratievertraging en verschijnt de waarschuwing melding SPN: 3701, FMI: 15, u moet deze omhoog drukken om de handmatige regeneratiepositie en laat vervolgens los, het systeem zal tot automatische herstarten herstellen, ziet fig. 5-20.



Fig. 5-20 Handmatige herstartpositie





Wanneer de schakelaar lange tijd in de niet-automatische herstartpositie staat, stijgt de temperatuur van het uitlaatgas als gevolg van de vertraging van chongqi en verschijnt het waarschuwingsbericht SPN: 3701, FMI: 15, de hele machine zal het heffen beperken en het uitschuiven van de giek, en deze moet op dit moment worden gestopt. Volgt daarna de aanwijzingen in fig. 5-20 voor een handmatige herstart, het indicatielampje voor het herstartproces  gaat branden bij het herstarten.

Nadat het opnieuw opstarten is voltooid, controleert u of de schakelaar in de middelste stand voor automatisch herstarten staat.

3. DPFstatus informatie

DPF-statusinformatie bevat automatische regeneratielicensingies en automatische regeneratie-uitschakeling.





Tabel 5-8:DPF automatische regeneratielicensingies

Automatische regeneratielicensingies	Vereist AC-warmtewisselaarlamp	Verbod op regeneratielamp	Regenereren lamp	Waarschuwing lamp	DPF Status	Machine prestaties
						
Niveau 0 (niet nodig om te regenereren)	Uit	Uit	Uit	Uit	Niet nodig om te regenereren	



Niveau 1 (automatische regeneratie)	Aan	Uit	Aan	Uit	Automatische regeneratie	Het stationaire toerental is ingesteld op 1400rpm
Level 2 (Verzoek om regeneratie van parkeren)	Aan	Uit	Aan	Uit	Kan worden geparkeerd en geregenereerd	Het stationaire toerental is ingesteld op 1400rpm
Niveau 3 (Stop regeneratie)	Aan	Uit	Aan	Aan	Automatische regeneratie verboden Kan worden geparkeerd en geregenereerd	Alarm Het stationaire toerental is ingesteld op 1400 tpm Vertragen
Niveau 4 (Gebruik reparatiehulpmiddelen om te regenereren)	Aan	Uit	Aan	Aan	Niet automatisch regenereren Geen parkeer regenereren	Alarm Het stationaire toerental is ingesteld op 1400 tpm Vertragen
Niveau 5 (DPF in verval)	Kniperen	Uit	Uit	Aan	DPF in verval	Alarm Het stationaire toerental is ingesteld op 1400 tpm Vertragen

Tabel 5-9: DPF automatische regeneratie verboden

Automatische regeneratielicenties	Vereist AC-warmtewisselaarlamp	Verbod op regeneratielamp	Regenereren lamp	Waarschuwing lamp	DPF Status	Machine prestaties
						
Niveau 0 (niet nodig om te regenereren)	Uit	Aan	Uit	Uit	Niet nodig om te regenereren	
Niveau 1 (automatische regeneratie)	Aan	Aan	Uit	Uit	Automatische regeneratie verboden	Het stationaire toerental is ingesteld op 1400rpm
Level 2 (Verzoek om regeneratie van parkeren)	Kniperen	Aan	Uit	Uit	Automatische regeneratie verboden Kan worden geparkeerd en geregenereerd	Het stationaire toerental is ingesteld op 1400rpm
Niveau 3 (Stop regeneratie)	Kniperen	Aan	Uit	Aan	Automatische regeneratie verboden Kan worden geparkeerd en geregenereerd	Alarm Het stationaire toerental is ingesteld op 1400 tpm Vertragen
Niveau 4 (Gebruik reparatiehulpmiddelen om te regenereren)	Kniperen	Aan	Uit	Aan	Automatische regeneratie verboden Geen parkeer regenereren	Alarm Het stationaire toerental is ingesteld op 1400 tpm Vertragen
Niveau 5 (DPF in verval)	Kniperen	Aan	Uit	Aan	DPF in verval	Alarm Het stationaire toerental is ingesteld op 1400 tpm Vertragen

Opgelet!

- **Als de machine stilstaat, de parkeren regeneratie draait.**
- **Als de vervuiling van het roetfilter te hoog is, moet het worden gedwongen om te regenereren.**



- **Neem in dat geval contact op met de vertegenwoordiger van uw fabrikant.**

Als het DPF sterk vervuild is (nl. omdat de regeneratie nog niet eerder is voltooid), verschijnt de waarschuwingscode Waarschuwing SPN: 3701, FMI: 15 op het display en gaat de regeneratie-indicator knipperen.

Voer in dat geval zo snel mogelijk "Stop actieve regeneratie" uit.

Parkeer de machine op een veilige plaats en draaitvervolgens aan de regeneratieschakelaar om regeneratie te verhinderen.

De motor zal zijn instellingen aanpassen om de regeneratie correct uit te voeren.

Stop tijdens dit proces de motor niet, tenzij er een noodgeval is.

In het geval van een waarschuwingsbericht SPN: 3701, FMI: 15, moet gedwongen regeneratie worden uitgevoerd; raadpleegt de motorhandleiding en neemt contact op met uw XCMG-vertegenwoordiger.

Als het te voorzien is dat regeneratie de volgende keer niet mogelijk is, kan regeneratie redelijkerwijs van tevoren worden uitgevoerd. Zet de regeneratieschakelaar op "Regeneratie stoppen" om deze handeling uit te voeren..

Tijdens de regeneratie gaat het indicatielampje van het motorregeneratieproces  branden.

5.9.1.3 Regeneratietemperatuur

Tijdens het DPF-regeneratieproces stijgt de temperatuur van de uitlaatgassen.

Wanneer de temperatuur boven de 450 °C (840 °F) komt, gaat de temperatuurindicator branden.



Wees zeker zijn dat er zich geen omstanders of mogelijk ontvlambare voorwerpen in de buurt van de machine bevinden.

5.9.2 Tanken

! Waarschuwing!

- Ruim alle gemorste brandstof onmiddellijk op.
- Laat de motor afkoelen voordat U hem bijvult.
- Gebruik altijd de zwavelvrije brandstof die in de bedieningsinstructies wordt vermeld.
- De motor en EGR kunnen ernstige schade oplopen.
- Stof en vuil kunnen de motor beschadigen.
- Houd alle brandstofgerelateerde componenten en systemen absoluut schoon.

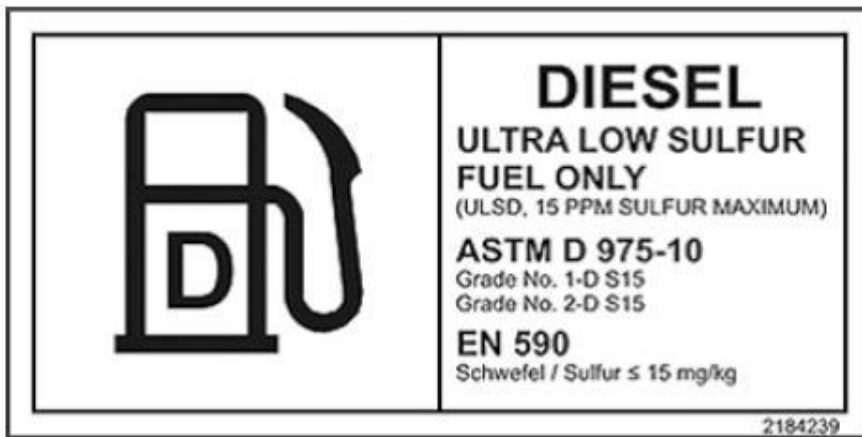

Fig.5-21 Gebruik alleen goedgekeurde brandstof!

Opgelet!

- **Verboden gebruik maken van brandstofaanvullers**
- **Begin te vullen met zwavelvrije brandstof, volgens de norm EN 590 of ASTM 0975-10 klasse nr. 1 of 2 -S15, het zwavelgehalte is minder dan 15 mg / kg.**

- Als ongeschikte brandstof wordt gebruikt, vervalt de garantie.
- Niet-goedgekeurde brandstof kan niet garanderen dat aan de Europese of Amerikaanse emissievoorschriften wordt voldaan.
- Vul alleen schone brandstof bij!
- Vul de brandstof voorzichtig bij om morsen te voorkomen.

Wees zeker zijn dat U de tankdop goed sluit na het tanken.



 **Let op het oliepeil: laat de motor niet volledig zonder brandstof komen te zitten !**

Let op het brandstofpeil en vul tijdig brandstof bij voordat de brandstoftank leeg is.

Anders moet het brandstofsysteem mogelijk worden ontgast voordat de motor weer wordt gestart.

Om condensatie in de brandstoftank te voorkomen, moet U stoppen als er brandstof in de tank zit.

Tank niet boven de onderrand van de tankopening.

 **Gebruik winterbrandstof als de temperatuur in de buurt van het vriespunt (0 °C / 32 ° F) kan zijn.**

Als de temperatuur ver onder het vriespunt ligt (dat wil zeggen in extreem koude gebieden), neemt dan brandstof die is goedgekeurd voor gebruik in extreem koude gebieden.





Hoofdstuk 6 Onderhoud en reparatie

6.1 Algemene tips voor de veiligheid

Gevaarlijk!

Pas op voor onderhoudsrisico's en gevaren!

- Het onderhoud van de machine kan een potentieel gevaar opleveren voor de bediener, collega's en omstanders, en kan de dood of materiële schade tot gevolg hebben.
- Volg voor elke onderhoudsstap genoemd in hoofdstuk 6 de regels en aanbevelingen om ernstig letsel en ongevallen te voorkomen!
- **Opgelet!** Het niet naleven van de hierna voorgestelde basisregels kan leiden tot ernstig persoonlijk letsel of de dood en / of grote materiële schade!





6.1.1 Veiligheid tijdens onderhoud

Waarschuwing!



Volg de regels en aanbevelingen !





Reparaties kunnen risico's en gevaren opleveren !





- Tref alle voorzorgsmaatregelen om gevaar voor de bediener en omstanders, dat ernstig persoonlijk letsel of zelfs de dood kan veroorzaken, te voorkomen.
- **Opmerking!** Het niet naleven van de basisregels die verderop in dit hoofdstuk 6 worden beschreven, kan leiden tot ernstig persoonlijk letsel of overlijden en enorme materiële schade!

  	<p>  Om ongeval te voorkomen: Denk aan de onderhoudsvorschriften voordat U met de werkzaamheden begint. Houd de werkplaats schoon en droog. Smeer of onderhoud de machine niet tijdens het verplaatsen. Vermijd contact met ledematen en kleding in draaiende delen terecht komen. <u>Voordat U met onderhoud begint:</u> Parkeer de machine op een vlakke ondergrond. Laat de motor 5 minuten lang en onbelast draaien. Zet de motor af, zet de stroom uit en verwijder dan de sleutel uit het contact Hang de Waarschuwingskaart "Operation Prohibited" op de joystick. Laat de motor afkoelen. </p> <p>  Als de inspectie of het onderhoud moet worden uitgevoerd terwijl de motor draait, moeten er ten minste 2 personeelsleden worden aangesteld om het uit te voeren. Er moet één persoon voor de draaitafel of het bedieningspaneel van het platform staan om de motor op elk moment te stoppen als dat nodig is, en ervoor te zorgen dat ander personeel inspectie of onderhoud kan uitvoeren Het personeel moet nauwe communicatie onderhouden om een veilige uitvoering van taken te garanderen. </p> <p> Let op bewegende of vallende onderdelen en voorwerpen Controleert de onderdelen regelmatig en repareer of vervang ze indien nodig. Wees zeker zijn dat alle onderdelen naar behoren werken en correct zijn geïnstalleerd. Vervang versleten of beschadigde onderdelen tijdig en verwijdert al het opgehoopte vet, olie of vuil. Gebruik niet-brandbare schoonmaakolie, gebruik geen brandstof, benzine of andere licht ontvlambare stoffen om onderdelen of oppervlakken te reinigen. Als er spetters op machineonderdelen of -oppervlakken komen, maak </p>
---	--





	<p>deze dan onmiddellijk schoon.</p> <p>Voordat U het elektrische systeem aanpast of laswerkzaamheden aan de machine uitvoert, moet U de massakabel (min) van de accu loskoppelen.</p> <p>Zorg voor voldoende verlichting op de werkplek. Als U onder of in de machine werkt, gebruik dan altijd een beschermde werklamp. Anders kan de lamp, als de lamp breekt, ontvlambare vloeistoffen doen ontbranden (brandstof, motorolie, antivriesmiddel of afwasmiddel).</p>
Voorkom opspattend puin, deeltjes of onderdelen	
 	<p>⚠ Vermijd spattende onderdelen:</p> <p>Rondvliegende brokstukken, deeltjes of onderdelen kunnen ernstig letsel veroorzaken!</p> <p>Gebruik een veiligheidsbril of veiligheidsbril om letsel door rondvliegende deeltjes, puin of puin van welk materiaal dan ook te voorkomen.</p> <p>Voorkom dat andere objecten de werkplek binnenkomen om het gevaar van rondvliegende objecten te voorkomen.</p> <p>⚠ Tijdens het onderhoud:</p> <p>Waarschuw andere mensen dat onbedoelde beweging van de machine ernstig letsel kan veroorzaken en hangt voordat U onderhoud aan de machine uitvoert de kaart Waarschuwing "Geen bediening" aan de joystick van de bediening.</p> <p>⚠ Machineonderdelen veilig ondersteunen:</p> <p>Wees zeker zijn dat U de betreffende machineonderdelen veilig beschermt voordat U met onderhoud of reparatie begint.</p> <p>Voordat U de machine onderhoudt en repareert, moet U de apparatuur op de grond laten zakken.</p> <p>Gebruik geen slakkenstenen, koordbanden of rekken om machineonderdelen te bevestigen die onderhoud of reparatie nodig hebben. Onder de constante belasting van de onderdelen kunnen deze onderdelen vallen of zelfs breken.</p> <p>Werk niet onder machineonderdelen die met een enkele stopcontact zijn</p>

	bevestigd.
	<p>  Blijf uit de buurt van draaiende onderdelen:  </p> <ul style="list-style-type: none"> • Ledematen die vastzitten in draaiende onderdelen kunnen ernstig letsel veroorzaken. • Als U in de buurt van draaiende onderdelen wilt werken, laat dan niet uw ledematen, kleding of haar naar binnen zuigen vanwege de rotatie. <p>  Drukgevaar van reductiemiddel: </p> <ul style="list-style-type: none"> • Transmissieolie is erg heet, vermijd contact om brandwonden of brandwonden te voorkomen. • Draai na het afkoelen van de transmissieolie de luchtplug geleidelijk los om de druk te laten ontsnappen.

<p>  Let op vloeistoffen met een hoge temperatuur </p>	
 	<p> Voorkom brandwonden door het spuiten van vloeistof met hoge temperatuur. Na het draaien wordt het koelwater van de motor verwarmd en onder druk gezet. Er zit ook heet water of stoom in de motor of radiator. Als de huid in contact komt met het overlopende hete water of stoom, het zal ernstige huidschade veroorzaken Brandwonden. </p> <p>  Voorkom brandwonden door heet water.  </p> <ul style="list-style-type: none"> • Open de radiatorafdekking pas als de motor is afgekoeld. draaitbij het openen van de afdekking de afdekking langzaam naar beneden en verwijder de afdekking als de druk volledig is afgelaten. • Vloeistoffen en oppervlakken met hoge temperatuur Tijdens bedrijf kunnen motorolie, transmissieolie en hydraulische olie heet worden, maar ook onderdelen zoals motoren, slangen, leidingen enz. Kunnen heet worden. • Nadat de olie en onderdelen zijn afgekoeld, kunnen deze worden

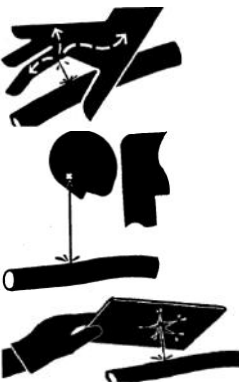

	ge inspecteerd of onderhouden.
⚠ Vervang rubberen slangen regelmatig	
	<ul style="list-style-type: none">• Vervang rubberen slangen regelmatig in overeenstemming met de eisen van de machine en de plaatselijke voorschriften! Zie paragraaf 6.4• Door veroudering, vermoeidheid en slijtage kunnen rubberen slangen met brandbare vloeistoffen onder druk breken. Als het moeilijk is om te beoordelen of de rubberen slangen verouderd en versleten zijn, vervang de rubberen slangen dan regelmatig.• Als de rubberen slangen niet regelmatig worden vervangen, kan dit leiden tot brand, het binnendringen van vloeistof in de huid of een botsing van werkapparatuur, wat kan leiden tot ernstige brandwonden, gangreen van de huid, ander letsel of de dood van omringend personeel.
⚠ Let op olie onder hoge druk	
	<p>Brandstof, hydraulische olie of andere vloeistoffen die onder hoge druk worden geïnjecteerd, kunnen in de huid of in de ogen terechtkomen en ernstig letsel, blindheid of de dood veroorzaken.</p> <ul style="list-style-type: none">• Voordat U hydraulische of andere leidingen verwijdert, moet U de druk afdrukken om dit gevaar te vermijden.• Draai alle aansluitingen vast voordat U ze weer onder druk zet.• Gebruik karton om lekken op te sporen en bescherm uw handen en lichaam tegen vloeistoffen die onder hoge druk staan, draag een masker of een veiligheidsbril om uw ogen te beschermen.• Raadpleeg bij een ongeval onmiddellijk een arts die bekend is met dit soort te behandelen wonden.• Elke vloeistof die in de huid wordt geïnjecteerd, moet binnen een paar uur operatief worden verwijderd, anders veroorzaakt het huidnecrose.
Voer afval op de juiste manier af	

	<ul style="list-style-type: none"> • Elke onjuiste omgang met afval is schadelijk voor het milieu en de ecologie. Potentieel gevaarlijk afval omvat hydraulische olie, brandstof, motorolie, koelvloeistof, filters en batterijen, enz.. <ul style="list-style-type: none"> - Gebruik bij het aftappen van vloeistoffen lekvrije containers. - Gebruik geen voedsel- of drankverpakkingen, aangezien dit onbedoeld drinken kan veroorzaken. - Giet geen afvalvloeistof in de grond, het riool of een andere Waterbron. <p>Neem contact op met uw plaatselijke milieubeschermings- of recyclingcentrum of uw aangewezen dealer voor de juiste methoden voor afvalrecycling of -verwijdering.</p>
---	--

Opgelet!

- **Voer regelmatig onderhoud uit om de normale werking en veiligheid van de machine te behouden!**
- **Regelmatig onderhoud is essentieel om de werking en veiligheid van de machine te behouden!**
- **Gebruik alleen aanbevolen oliën, vetten en antivries.**
- **Het gebruik van verkeerde olie in het vet kan schade aan de machine veroorzaken!**
- **Gebruik bij reparaties alleen originele reserveonderdelen!**
- **Het niet opvolgen van het onderhoud, schema en onderstaande stappen zal de levensduur van de machine verkorten, kan schade aan de machine veroorzaken en het product is niet langer gegarandeerd!**

6.1.2 Controle voor het start

Waarschuwing!

Risico's en gevaren waarvan U zich in het begin bewust moet zijn!

- **Wanneer de machine wordt gestart, kan dit gevaar opleveren voor de bediener en omstanders en uiteindelijk persoonlijk letsel of de dood en / of materiële schade veroorzaken.**
- **Hang altijd een duidelijk zichtbaar "No Operation" Waarschuwing-label aan een**



van de werkjoysticks, zodat iemand in Waarschuwing de hoogwerker onderhoudt.

- Tijdens onderhoud kan het starten van de motor of het bedienen van de joystick ernstig persoonlijk letsel of schade aan de machine veroorzaken.
- **Opgelet! Het niet naleven van de basisregels die daarna worden voorgesteld, kan leiden tot ernstig persoonlijk letsel of de dood en / of grote materiële schade!**

Waarschuwinglabel onderhouden

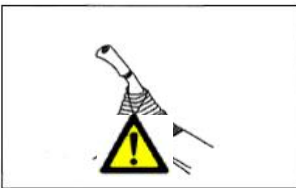

Wanneer het waarschuwinglabel niet wordt gebruikt, plaats het dan in de toolbox

Houd uw werkomgeving netjes

- Plaats geen hamers of ander gereedschap in het werkgebied.
- Veeg al het gladde vet, olie of andere substanties af. Houd de werkplek schoon en opgeruimd om de veiligheid van het werkproces te garanderen.
- Als het werkgebied niet schoon wordt gehouden, kunnen mensen struikelen, uitglijden of vallen en letsel veroorzaken.
- Er zijn verschillende speciale veiligheidslabels op de machine,
- Zorg dat U bekend bent met al deze veiligheidslabels.
- Wees zeker zijn dat U alle veiligheidslabels duidelijk kunt zien en begrijpen.
- Als de tekst op het veiligheidslabel niet duidelijk is, reinig of vervang het label dan.
- Vervang de pictogrammen van de veiligheidslabels als ze niet duidelijk zijn.
- Maak het veiligheidslabel schoon met een zachte doek, water en zeep.
- Gebruik geen oplosmiddelen, benzine of bijtende chemicaliën om de veiligheidslabels schoon te maken. De labels kunnen onleesbaar of beschadigd zijn.
- Als een veiligheidslabel beschadigd of verloren is, moet het onmiddellijk worden vervangen.



- Indien de te vervangen onderdelen voorzien zijn van veiligheidslabels, zorg er dan voor dat de te vervangen onderdelen ook voorzien zijn van veiligheidslabels.

⚠ Houd uw werkomgeving netjes Wijs een commandant toe als met anderen samenwerken !

- Bij het repareren van machines of het demonteren of installeren van arbeidsmiddelen, moet een commandant worden aangesteld die tijdens de operatie zijn bevelen opvolgt.
- Werken met onbekende mensen kan ernstige ongelukken veroorzaken.



Notice!



⚠ Schakel de motor uit voordat U onderhoud pleegt

- De machine moet op een stevige en vlakke ondergrond worden geparkeerd.
- Kies een plaats waar er geen gevaar is voor vallende stenen, instorten of overstromen.
- Laat het werkplatform volledig op de grond zakken en zet de motor af.
- Plaats het aanslagblok onder het wiel om te voorkomen dat de machine beweegt.

⚠ Twee mensen voeren onderhoud uit terwijl de motor draait

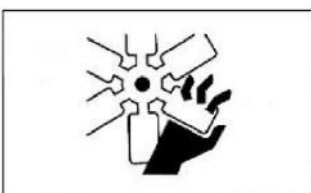

- Om letsel te voorkomen, voer geen onderhoud uit terwijl de motor draait. Als U onderhoud moet uitvoeren terwijl de motor draait, moet U het door ten minste twee personen laten bedienen en de volgende regels volgen:



	<ul style="list-style-type: none">• Indien nodig moet een personeelslid voor de draaitafel of het bedieningspaneel van het platform staan om de motor op elk moment te stoppen, en iedereen moet de communicatie onderhouden.• Bij het werken in de buurt van ventilatoren, ventilatorriemen of andere draaiende onderdelen, moet de bediener speciale aandacht besteden om verstrikking te voorkomen.• Het is verboden om een joystick aan te raken, indien nodig moet de bediener een signaal naar anderen sturen om hen Waarschuwing naar een veilige plaats te sturen.• Het is verboden gereedschap of andere voorwerpen in de ventilator of de ventilatorriem te laten vallen of erin te steken• Anders kunnen de onderdelen breken of uitvliegen.
--	---

De juiste gereedschappen

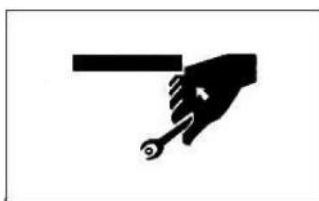



	<ul style="list-style-type: none">• Gebruik de juiste gereedschappen op de juiste manier. Indien beschadigd, inferieur, defect of ongeschikt gereedschap wordt gebruikt, kan ernstig persoonlijk letsel worden veroorzaakt.
--	---

Waarschuwing!

<ul style="list-style-type: none">• Let op de risico's en gevaren die worden veroorzaakt door onderhoud.• Alleen opgeleid personeel mag het hoogwerkerplatform onderhouden of repareren.• Benoem indien nodig een waarnemer.• Opgelet! Het niet naleven van de onderstaande basisregels kan leiden tot ernstig persoonlijk letsel of zelfs de dood en / of grote materiële schade !
--

Volg de veiligheidsinstructies:

	<p> Accessoire:</p> <ul style="list-style-type: none">• Wijs een geleider aan voordat U accessoires verwijdert of installeert.• De accessoires die van het hooggelegen werkplatform zijn
---	---

verwijderd, moeten op een stabiele locatie worden geplaatst waar ze niet kunnen vallen. Er moeten maatregelen worden genomen om te voorkomen dat onbevoegden de opslagruimte betreden.



⚠️ Werk onder de kniktelescoophoogwerker

- Als onderhoud nodig is onder de machine of de werkuitrusting, ondersteun de arbeidsuitrusting en de machine dan stevig met kussens en beugels die het gewicht van de arbeidsuitrusting en de machine kunnen dragen.
- Als de wielen de grond verlaten, wordt de machine alleen ondersteund door de werkuitrusting; als U per ongeluk de bedieningsstang of hydraulische buis aanraakt, kan de uitrusting of machine plotseling vallen. Als U geen pads of beugels gebruikt om de machine te ondersteunen, het is verboden om te bedienen.



⚠️ Geluidsoverlast:

- Als het geluid van de machine te hard is, kan dit tijdelijke of permanente gehoorproblemen veroorzaken.
- Draag oorbeschermers of oordopjes bij langdurige reparaties aan de motor en bij geluidsoverlast.

⚠️ Veiligheidsinstructies voor het gebruik van hamers

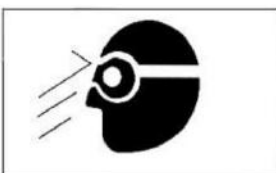

⚠️ Bij gebruik van een hamer kunnen de pinnen eruit vliegen en kunnen metaaldeeltjes wegvliegen, wat ernstige schade kan veroorzaken. Volgt de onderstaande stappen:

- Als U een hamer gebruikt om op harde metalen onderdelen te slaan, zoals pennen, messen of lagers, kan het vuil zich verspreiden en letsel veroorzaken. Draagt daarom een veiligheidsbril en handschoenen tijdens het gebruik.
- Bij het raken van de pin kunnen fragmenten eruit vliegen, zorgt ervoor dat er niemand in de buurt is om persoonlijk letsel te voorkomen.
- Bij een sterke impact kan de pin eruit vliegen en verwondingen veroorzaken bij mensen in de buurt.



Laswerkzaamheden:

Gebruik alleen geschikte apparatuur en de bewerking moet worden uitgevoerd door gekwalificeerde lassers.

Verwijder de accupool:

Bij het repareren van het elektrische systeem of het uitvoeren van laswerkzaamheden wordt de minpool (-) van de accu verwijderd



Controleer de machine:

- Om letsel te voorkomen, patrouilleert en controleert U elke dag rond de machine of voordat U de machine elke ploegendienst start.
- Bij inspecties rondom de machine moet de inspectie worden uitgevoerd in overeenstemming met het hoofdstuk "Inspectie voor aanvang" van deze handleiding.

Relevante veiligheidsregels voor hogedruk hydraulische systemen:



Er is altijd druk in het hydraulisch systeem. Bij het controleren of vervangen van leidingen of slangen dient U te controleren of de druk in de hydrauliekolieleiding is afgelaten. Staat de olieleiding nog onder druk, dan kan dit leiden tot ernstig letsel of beschadiging. moeten de volgende regels worden gevolgd:

- Als het hydraulische systeem onder druk staat, mag U het niet inspecteren of vervangen voordat de druk is afgelaten.
- Als er vocht rond de buis of slang zit, controleert dan of de buis of slang gebroken is, en controleert of de slang opgezwollen is.
- Draag tijdens de inspectie een veiligheidsbril en leren handschoenen.
- De hogedrukolie die uit de kleine opening lekt, zal in de huid sijpelen en direct contact met de ogen kan blindheid veroorzaken. Als de huid in contact komt met de hogedrukolie of als de ogen gewond zijn, moet U de huid of ogen spoelen met water en gaat onmiddellijk voor behandeling naar het ziekenhuis.



Veilige bediening van hogedrukslangen

- Als de slang lekt, kan dit brand of bedieningsfouten veroorzaken, wat kan leiden tot ernstig persoonlijk letsel of schade.
- Als U merkt dat de bouten los zitten, stop dan de operatie en draaitde bouten vast met het voorgeschreven aanhaalmoment. Als de slang beschadigd is, stop dan onmiddellijk met de operatie en neem contact op met de XCMG-agent.
- Vervang de slang als een van de volgende problemen zich voordoet:
 - De hydraulische leidingaansluiting is beschadigd of lekt.
 - De bekleding is versleten of gebroken, of de staaldraad is zichtbaar.
 - De bekleding zwelt op sommige plaatsen op.
 - Vervormde of beknelde bewegende delen.
 - Er zitten onzuiverheden in de bekleding.



Verspilling

Om vervuiling te voorkomen, moet aandacht worden besteed aan afvalverwijdering:

- Tap de motorolie uit de machine af in een opvangbak; niet rechtstreeks in de grond of riolering, rivieren, oceanen of meren lozen. Bij het afhandelen van schadelijke stoffen zoals motorolie, stookolie, koelvloeistof, oplosmiddelen en accu's voldoen aan wet- en regelgeving.
- Volgens de vereisten van wet- en regelgeving, moet de hele machine en reserveonderdelen die moeten worden afgevoerd op de juiste manier worden afgevoerd.

Perslucht

- Als er perslucht wordt gebruikt voor het reinigen, kunnen deeltjes gaan spatten, wat persoonlijk letsel of schade aan de machine kan veroorzaken.
- Draag bij het gebruik van perslucht om het filterelement of de



radiator te reinigen een veiligheidsbril, stofkap, handschoenen of andere beschermingsmiddelen.

6.1.3 Installatieaccessoires en andere veiligheidsinstructies

Gevaarlijk!

- **Let bij het installeren van accessoires op risico's en gevaren**
- **De installatie van verschillende accessoires en optionele onderdelen brengt verschillende gevaren met zich mee. Voor de bediener, collega's en omstanders, kan een ongeval, letsel of persoonlijk letsel veroorzaken.**
- **Wees voorzichtig! Het niet naleven van de basisregels in dit hoofdstuk kan leiden tot ernstig of dodelijk letsel, slachtoffers en / of grote materiële schade!**

Opgelet!

- **Gebruik altijd goedgekeurde accessoires of apparatuur, neemt vooraf contact op met XCMG-distributeurs**
- **Volg bij het installeren en gebruik maken van de accessoires de bedieningshandleiding van het accessoire en de algemene instructies van het accessoire in deze bedieningshandleiding om de bedieningsaccessoires te combineren**



Installatieaccessoires en andere veiligheidsinstructies

Neem vooraf contact op met de XCMG-dealer wanneer U optionele onderdelen of accessoires installeert.

Elk letsel, ongeval of productdefect veroorzaakt door het gebruik van accessoires of onderdelen zonder de goedkeuring van XCMG heeft niets te maken met het bedrijf.



Verwijder de giek en het contragewicht

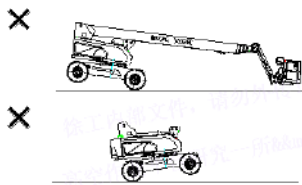

⚠ Het verwijderen van het contragewicht of de giek of andere componenten van de machine zal de stabiliteit beïnvloeden, waardoor de machine plotseling gaat bewegen en ernstig persoonlijk letsel of zelfs de dood kan veroorzaken..

– Alleen als de boven- en onderconstructie in dezelfde richting zijn opgesteld, kan het contragewicht of de giek worden verwijderd.

Bedien de draaitafel niet om te draaien nadat het contragewicht of de giek is verwijderd.

⚠ *Veiligheid op de werkplek*

Controleer voor gebruik het werkgebied grondig op gevaren.

- Als U werkt met brandbare materialen (dode bladeren of gras) die in de buurt zijn opgeslagen, kan er brand ontstaan, dus wees voorzichtig tijdens het gebruik.
- Controleer de bodemgesteldheid van de werkplek en bepaalt de veiligste manier van werken. Het verbiedt operaties op plaatsen waar gevaar bestaat voor instortende of vallende stenen.
- Indien er waterleidingen, gasleidingen of hoogspanningskabels ondergronds op de werkplek zijn ingegraven, neem dan contact op met de betreffende afdeling en markeer de locatie Let op: Beschadig of beschadig leidingen en leidingen niet.
- Het is elke onbevoegde persoon verboden het werkgebied te betreden en er moeten enkele noodzakelijke maatregelen voor vroegtijdige waarschuwing worden genomen
- Controleer de diepte en het debiet van het water voordat U zich verplaatst of werkt op ondiep water of zachte grond.



6.2 Machine smering

6.2.1 Algemene opmerkingen

Waarschuwing!

Pas op voor de risico's en verborgen gevaren van machine onderhoud

- **Respecteer voor en tijdens onderhoud de regels en neemt alle voorzorgsmaatregelen om te voorkomen dat de bediener, collega's en omstanders ernstig letsel of zelfs de dood veroorzaken.**
- **Voordat U onderhoudswerkzaamheden uitvoert, dient U de relevante inhoud van de bedienings- en onderhoudshandleiding zorgvuldig te lezen.**
- **De bestuurders van hoogwerkers moeten deze onderhouden in overeenstemming met regionale of plaatselijke voorschriften!**
- **Voor onderhoud en reparatie is geschoold en gekwalificeerd onderhoudspersoneel nodig!**
- **Zorg bij gebruik binnenshuis voor een goede ventilatie**
- **Wees voorzichtig! Houd geen rekening met de basisregel van artikel 5 – want dat kan ernstig of dodelijk letsel of enorme materiële schade veroorzaken!**

Opglet!

- **Regelmatig smeren!**
- **Regelmatig onderhoud is een noodzakelijke voorwaarde om de veiligheid van de machine te garanderen!**
- **Regelmatig onderhoud om ervoor te zorgen dat uw machine veilig kan werken!**
- **Gebruik aanbevolen smeermiddelen van hoge kwaliteit.**
- **Kan geen oliën van verschillende fabrikanten mengen.**
- **Selecteer alleen olieleveranciers waarvan de kwaliteit consequent voldoet aan de vereiste normen of deze overtreft**
- **Te veel smeermiddel of vet kan oververhitting veroorzaken en zelfs de slijtage versnellen.**
- **Bij werkzaamheden in gebieden met een bijzonder hoge / lage temperatuur moeten**



speciale smeermiddelen worden gebruikt.

- **Gebruik uw gezond verstand bij het kiezen van het type smeermiddel dat geschikt is voor klimatologische omstandigheden.**
- **Neem contact op met de distributeur, vertegenwoordiger van de hoogwerker of de klantenservice van XCMG.**
- **Het niet naleven van het onderhoudsplan en de procedures heeft een nadelige invloed op de levensduur van de machine en kan schade aan de machine veroorzaken!**

Normale onderhouds- en inspectieprocedures

Volg de juiste onderhouds- en inspectieprocedures die in deze bedieningshandleiding worden beschreven om de machine correct te onderhouden en te repareren.

Raadpleeg voor dieselmotoren de bedienings- en onderhoudshandleiding van de dieselmotor die bij de documenten van de hoogwerker is gevoegd (naast deze bedienings- en onderhoudshandleiding).

Houd een goede administratie bij van het machineonderhoud

- Onderhouden en verzekeren van de normale werking van hoogwerkers.
- Houd de machine schoon en zoek tijdig storingen zoals waterlekkage, losse schroeven, aansluitingen etc. op.
- Besteed aandacht aan milieubescherming!
- Lek geen olie en andere vloeistoffen om het milieu te vervuilen.
- Voer afval af in overeenstemming met de plaatselijke wet- en regelgeving.

De inhoud van dit hoofdstuk omvat regelmatige inspectie, onderhoud en reparatie van items

Regelmatig onderhoud of reparatie vereist aparte onderhouds- of reparatie-instructies

Controleer elke dag regelmatig

- Controleert regelmatig het koelvloeistof-, brandstof- en hydrauliekoliepeil.
- Controleert slangen en leidingen op lekken, verdraaiingen, slijtage of beschadigingen.
- Controleert de controller en meters.
- Voer patrouille-inspecties uit van algemene omstandigheden, lawaai of hitte rond de



machine.

- Controleert op losse of ontbrekende onderdelen.
- Als er een probleem is met de machine, repareer deze dan voor gebruik of neem contact op met uw aangewezen XCMG-dealer.



De urenteller voor regelmatig controle

- Bepaal de tijd voor inspectie en onderhoud van de machine aan de hand van de werkuren die worden weergegeven in de tabel met werkuren van de apparatuur.
- De tijdsintervallen getoond in de andere onderhoudscyclustabellen zijn onderhevig aan normale bedrijfsomstandigheden. Als de machine onder zware omstandigheden draait, zal het onderhoud met een korter tijdsinterval worden uitgevoerd.
- Controleert regelmatig de smeer- of onderhoudscondities en past ze aan volgens de metingen van de tabel voor regelmatig onderhoud aan de binnenkant van de gereedschapskist.
- Tijdens dagelijkse of maandelijkse regelmatige inspecties, wanneer het aantal getelde uren de aanbevolen smeermiddel- en filterelementvervangingsperiode bereikt, vervangt dan de smeerolie en het filterelement op tijd.

Belangrijke mededeling:

- Gebruik altijd de olieachtige producten, vet en antivries die in deze bedienings- en onderhoudshandleiding worden aanbevolen!
Anders kan de machine beschadigd raken en wordt de drie-garantie-service van de machine niet langer verleend.
- Als een product niet kan worden geleverd, vraagt dan goedkeuring aan de XCMG-distributeur of -fabrikant.

6.2.2 Nieuw apparaat

Tabel 6-1: Nieuw machine in gebruik nemen en aanvulling van de volgende smeermiddelen.

Project	Specificatie
Smeermiddel (API CH4 / CI4)	SAE 15W/40
Hydraulische olie	ISO VG 46
Brandstof	ASTM D975 No.2
Smeerolie	NLGI No.2

Koelmiddel	FD-28 gedestilleerd water
Versnellingsbakolie	L-CKD220



Toelichting:

SAE: Society of Automotive Engineers
API: American Petroleum Organization
ISO: International Organization for Standardization
NLGI: Nationaal Instituut voor Smeervet
ASTM: American Society for Testing and Materials
* Motorolie moet voldoen aan API CH4 / CI4
*** Het interval voor het vervangen van de hydraulische olie is 2000 uur en er wordt alleen originele XCMG-olie gebruikt. Als er andere merken olie worden gebruikt, is het vervangingsinterval gegarandeerd 1000 uur.
**** Diesel moet diesel met ultralaag zwavelgehalte zijn. Het zwavelgehalte is ≤ 15 ppm.



6.2.4 Vet eigenschappen





Tabel 6-3 De kwaliteit en kwantiteit van vet

Smeermiddelvarianten	Merk	Doelstelling	Inhoud (Lit.)	Aantekening
Smeerolie	Mobil Grease EP2 NLGI 2	• Werkuitrusting pin	0.3	-20~40°C
		Zwenklagerlager loopvlak	11	
		Zwenklagerlager tandwiel	2×0.11	
Motorolie	CF 15W/40 oil	Dieselmotor	7	-10°C
	CF 10W/30 oil	Dieselmotor	7	-20~-10°C
	CF 5W/40 oil	Dieselmotor	7	-30~-20°C
	L-CKD220	Reductiemiddel rijden	2×2.5	
		Roterend verloopstuk	1	

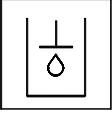

6.2.5 Belangrijk smeerpunt

Tabel 6-4: Smeerpunt

Logo	Naam	Specificatie	Doelstelling
	Vet	Mobil Grease EP2 NLGI 2	Voor zwenkende loopbanen en zwenklagers
	Hydraulische olie	Voldoe aan de minimumvereisten van DIN51524	Werkomgevingstemperatuur -10 °C ~ + 40 °C
	Motorolie	In de zomer: 15 w / 40 Winter: 15W / 30 APICH4 / CI4 (zwaar watergekoeld smeermiddel voor dieselmotoren)	Werkomgevingstemperatuur -10 °C ~ + 40 °C
	Brandstof	Zwavelvrije diesel die voldoet aan de en590-norm	
		0 # diesel	>0°C
		-10 # diesel	<0°C
	Koelmiddel	FD-2B	Omgevingstemperatuur > - 36°C



6.2.6 Regelmatige onderhoudscyclus

De minimale onderhoudsvereisten worden hieronder beschreven:

1. Dagelijks onderhoud: dagelijks onderhoud voor en na werkzaamheden.
2. Na eerste 50 uur onderhoud: Onderhoud uitgevoerd na de eerste 50 bedrijfsuren.
3. Onderhoud om de 50 uur: Onderhoud uitgevoerd na 50 bedrijfsuren.
4. Onderhoud om de 250 uur: Onderhoud uitgevoerd na 250 bedrijfsuren.
5. Onderhoud om de 500 uur: Onderhoud uitgevoerd na 500 bedrijfsuren.
6. Onderhoud om de 1000 uur: Onderhoud uitgevoerd na 500 bedrijfsuren.

Algemeen:

Controleer elke 1000 bedrijfsuren de verbinding van het frame, de giek en de zwenksteun, en minstens één keer per jaar. De inspectie moet worden uitgevoerd door getrainde professionals. De inhoud van de inspectie omvat: controleert de staat van het frame en de lassen van de giek en kruispunten; controleert of de zwenklagerverbinding los zit en of de beweegbare cilinder olie lekt.

Tabel 6-5 Onderhoudsinterval

Frequentie	Regelmatige onderhoudsinterval					
	Dagelijks	De eerste week	Wekelijks	maandelijks	Per halfjaar	Jaarlijks
	8h	First 50 h	50 h	250 h	500 h	1000 h
Visuele inspectie	•					
Controleer de olie-waterafscheider en tap het water af	•					
Controleer de koelvloeistof	•					
Controleer de olie	•					
Controleer de brandstofhoeveelheid	•					
Controleer / reinig het luchtfilter van de motor	•					



Controleer het vergrendelingsmechanisme van het secundaire platform (indien aanwezig)	•					
Controleer het zwenkmechanisme van het platform	•					
Controleer de staalkabel	•					
Controleer de oplader	•					
Ververs de olie		•				
Vervang het motorsmeeroliefilter		•				
Vervang het brandstoffilter		•				
Vervang het brandstofvoorfilter		•				
Vervang het filterelement van de hydraulische olie		•				
Controleer de voorspankracht van de zwenklagerbouten en draait ze indien nodig vast		•				
Reinig de binnenkant van het verloopstuk en de rem en ververs de olie		•				
Noodstop-test van kniktelescoophoogwerker			•			
Controleer losse onderdelen, bouten enz. En draaitze indien nodig vast			•			
Controleer het bevestigingspunt van de veiligheidsgordel			•			
Smering van zwenklagers			•			
Remtest van het voertuig				•		
Controleer de batterij				•		
Ververs de olie				•		
Vervang het oliefilter				•		
Controleer de motorriem				•		
Controleer de inlaatpijp van de motor				•		



Controleer en reinig de radiator				•		
Controleer en vervang het dempingselement indien nodig					•	
Vervang het brandstoffilter					•	
Controleer de brandstoftank en maak deze op tijd schoon					•	
Vervang de V-riem					•	
Vervang het hydraulische filter					•	
Controleer de voorspankracht van de bouten van de zwenklager, en draaitdeze indien nodig tijdig vast					•	
Controleer de voorspankracht van de bouten van de zwenklager, en draaitdeze indien nodig vast						•
Controleer de motorinstallatie						•
Controleer het hydraulische oliefilter						•



6.3 Onderhoudsschema

6.3.1 Label smeertijd (cyclus) en voortgangslabel smering

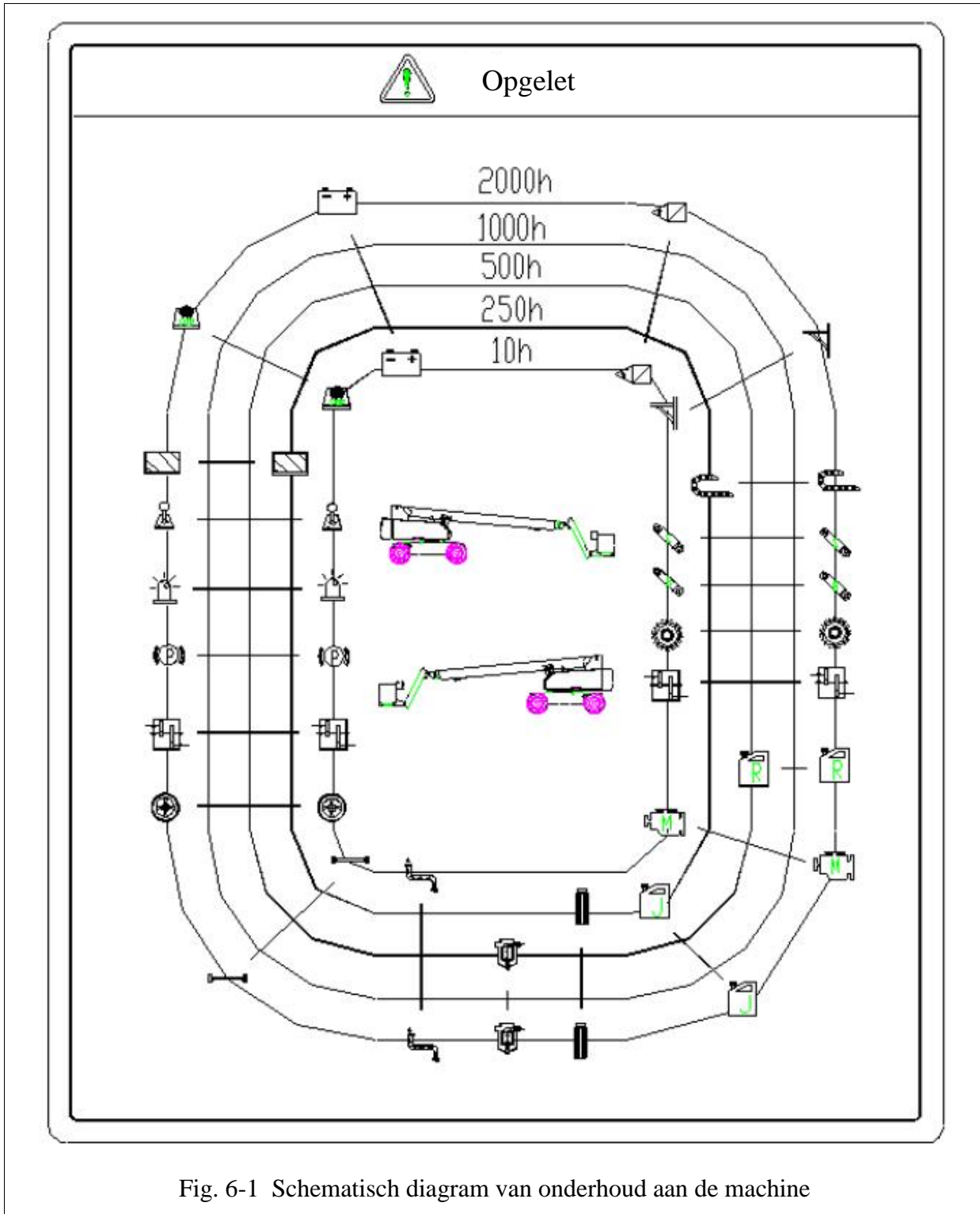



Fig. 6-1 Schematisch diagram van onderhoud aan de machine

**Opgelet !**

Zelfs als het bedrijfsinterval niet wordt bereikt, moet regelmatig onderhoud of motorsmering elke 12 maanden worden vervangen.

6.3.2 Controlelijst voor onderhoud door de bediener

Tabel 6-6 Items te controleren

 Items te controleren	Service	Onderhoudsintervallen	
Nakijk rond de machine	Controle	Elke dag	
Peil hydraulische olie	Controleer, voegt erbij toe	Elke dag	
Bedieningspaneel en indicatielampjes	Controleer, voegt erbij toe	Elke dag	
Hydraulische slangen en leidingen	Lek of breuk	Elke dag	
	Scheuren of bochten, etc.	Controleer, vervangen	250 uren / keer
Olie niveau	Controleer en bijtanken	Elke dag	
Motoroliepeil	Controleer, voegt erbij toe	Elke dag	
Waterscheider	Afvoer	Elke dag	
Tank	Afvoer	Elke dag	
Brandstofslang en inlaatslang	Lek of breuk	Elke dag	
	Scheuren of bochten, etc.	Controleer, vervangen	250 uren / keer
Koelvloeistofpeil	Controleren	Elke dag	
Koelvloeistofradiateur en oliekoelkern of intercooler	Controleer, maak schoon	200 uren / keer	
Voorrooster van oliekoeler (indien aanwezig)	Controleer, voegt erbij toe	500 uren / keer	
Spanning en beschadiging van de ventilatorriem	Controleer, pas aan	Elke dag	
Luchtfilteerelement (intern, extern)	Controleer, maak schoon	250 uren / keer	
Cilinderkopbout	Controleren, aandraaien	Elke dag	
Elektrische apparatuur	Controle	Elke dag	
Accu	Controle	50 uren / keer	
Smeer het voorste uitrustingsstuk	Zwenklager toevoerkanaal	Controleer, smeer	100 uren / keer
	Zwenklager	Smeer	250 uren / keer
	Loopmechanisme en zwenkmechanisme	Controleer, smeer	500 uren / keer
Staaldraad	Controleer, instellen	Elke dag	



6.4 Specifieke onderhoudsinstructies

6.4.1 Hydraulisch systeem

6.4.1.1 Controleert het hydraulische oliepeil en de temperatuur in de olietank



Fig.6-2 Indicator hydrauliekoliepeil en temperatuur in de hydrauliekolietank

6.4.1.2 Hydraulische olie verversen

De machine is na fabricage gevuld met AE46 antislijtage hydraulische olie.

Volg de onderhoudsvereisten voor hydraulische olie om schade aan de machine te voorkomen. Gebruik alleen schone olie om bij te tanken om verontreiniging van de hydraulische olietank te voorkomen..

Waarschuwing!

- Het gebruik maken van hydraulische olie met een lage viscositeit wordt afgeraden !
- Het gebruik maken van hydraulische olie met een hoge viscositeit kan het remmen of lossen van de parkeerrem vertragen.



Opgelet !

- Het is verboden minerale olie te gebruiken die niet door ons wordt aanbevolen.
- Het gebruik maken van biohydraulische olie is verboden.
- Vervuiling van hydraulische olie maakt de garantie ongeldig.
- Het gebruik maken van hydraulische olie met een lage viscositeit kan oververhitting veroorzaken door lekkage of verhoogde cavitatie.
- Dit zal de viscositeit verder verlagen en leiden tot extreme verliezen, die uiteindelijk zullen leiden tot verlies van oliesmeringseigenschappen.
- De kwaliteit van de hydraulische olie is 20/18/15 bij het verlaten van de fabriek. Als deze niet aan de norm voldoet, moet de hydraulische olie worden gefilterd of vervangen. De reinheidsgraad van de hydraulische olie wordt weergegeven in de tabel 6-7.

Tabel 6-7 Zuiverheidsgraad van het hydraulische olie

Zuiverheidsgraad van het hydraulische olie (ISO 4406)		
Particles per 100ml Greater than	Less than or equal to	Scale
8,000,000	16,000,000	24
4,000,000	8,000,000	23
2,000,000	4,000,000	22
1,000,000	2,000,000	21
500,000	1,000,000	20
250,000	500,000	19
130,000	250,000	18
64000	130,000	17
32000	64000	16
16000	32000	15
8000	16000	14
4000	8000	13
2000	4000	12
1000	2000	11
500	1000	10
250	500	9
130	250	8
64	130	7
32	64	6

20 / 18 / 15
 > 4 μm > 6 μm > 14 μm

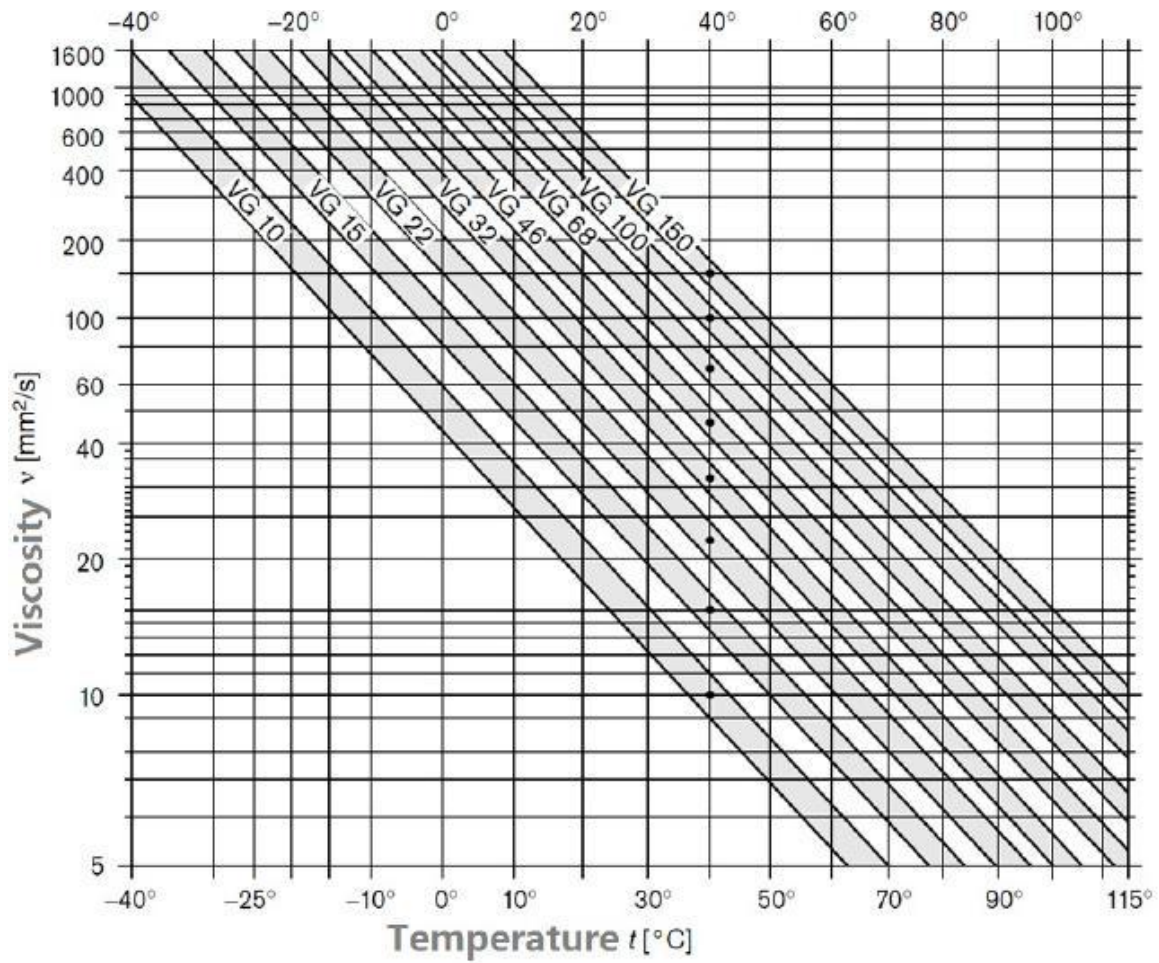

Fig.6-3 De relatie tussen viscositeit van hydraulische olie en temperatuur

6.4.1.3 Bijvullen van de hydraulische olietank



Fig.6-4 Vulopening hydraulische olie

Bijvullen van de hydraulische olietank

1. Zet de motor af en verwijder de sleutel.
2. Laat indien nodig de hydraulische olie eerst afkoelen.
3. Open het luchtfilterdeksel aan de bovenkant van de brandstoftank.
4. Verwijder de pakking van het luchtfilter.
5. Vervang het luchtfilterelement.
6. Vul het luchtfilter met hetzelfde merk hydraulische olie.
7. Plaats de luchtfilter terug.

De hydrauliekolietank bevindt zich aan de linker voorkant van de machine, onder de beschermplaat.

Overschrijd de maximale indicatielijn niet.

Neem alleen goedgekeurde hydraulische olie van hetzelfde merk

Wees zeker zijn dat er geen lekkage is bij de afvoerpoort.

Opgelet!

- **Het bijvullen van hydraulische olie moet worden gefilterd door een speciaal filter, injecteer geen nieuwe olie rechtstreeks in de hydraulische olietank.**
- **Bij het vervangen van de hydraulische olie wordt sterk aangeraden om het hydrauliekoliefilter en het luchtfilter van de olietank tegelijkertijd te vervangen.**
- **Voordat U een ander merk hydraulische olie vervangt, moet alle oude hydraulische olie in de olietank en het systeem worden afgetapt en moet vervolgens het nieuwe merk hydraulische olie worden vervangen.**

Laat de motor een paar minuten laag stationair draaien en controleert of het oliepeil in de brandstoftank binnen de limiet ligt.

6.4.1.4 Ververs hydraulische olie

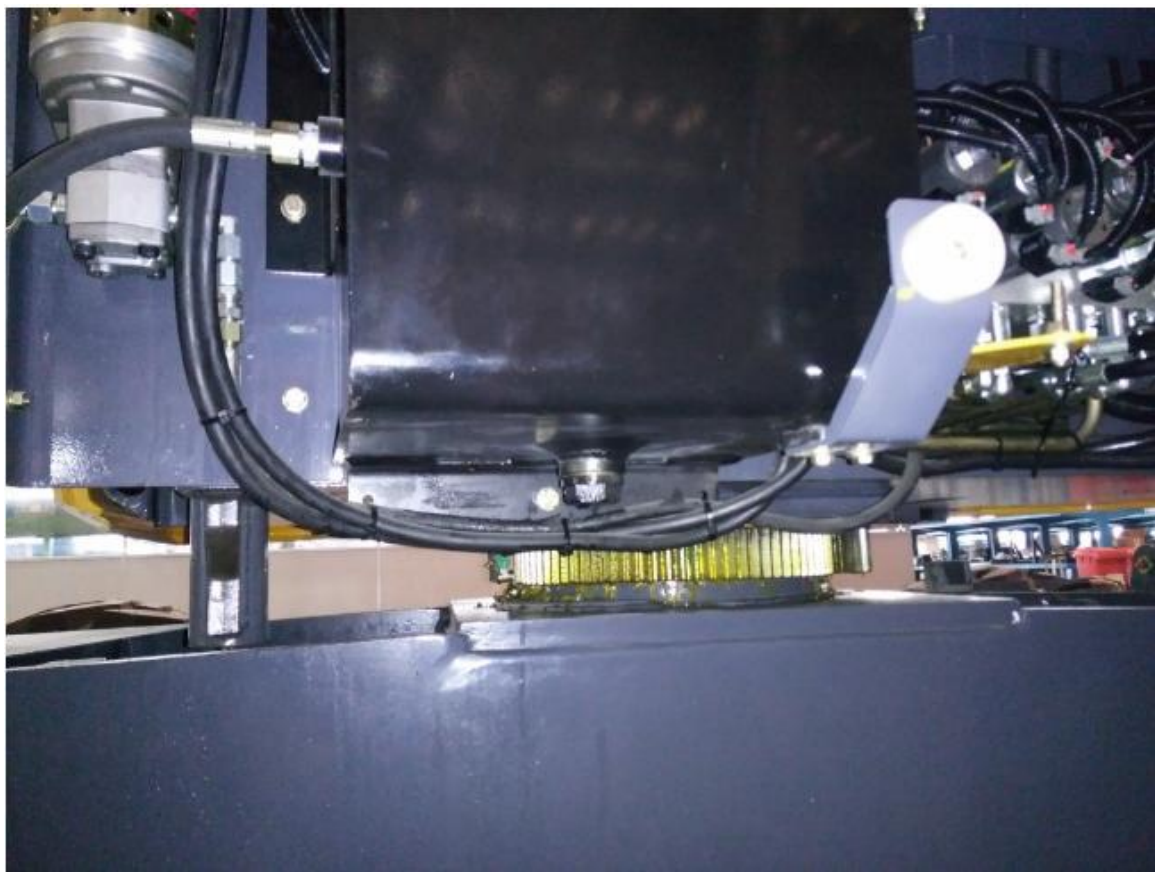

Fig.6-5 Aftapkraan hydraulische olietank.

Volg de onderstaande stappen om de hydraulische olietank eerst te legen:

1. Breng de giek omhoog tot de maximale werkhogte en zet de motor af.
2. Open het zijpaneel van de motor en laat de motor volledig afkoelen.



3. Verwijder alle slangen uit de olietank en tap de hydraulische olie zo veel mogelijk af uit de slangen.
4. Plaats een bak onder de aftapkraan.
5. Open de aftapkraan aan de onderkant van de olietank om de hydraulische olie af te tappen.
6. Snijd de oliereturleiding naar de brandstoftank af en sluit de oliereturleiding aan op andere containers.
7. Start de motor en rijdt respectievelijk de giek en de stempels (indien aanwezig) naar de rijstand.
8. Reinig of vervangt de oliereturleiding van de olietank.
9. Sluit de oliereturleiding van de brandstoftank aan, controleert het oliepeil en vult brandstof bij tot de vereiste capaciteit. Start de motor en drijft de giek en de stempels aan naar de rijtoestand.

Opgelet!

- **Laat de hydraulische olie afkoelen alvorens onderhoud uit te voeren**
- **Recycle en voert alle afgevoerde hydraulische olie af in overeenstemming met de plaatselijke recyclingvoorschriften.**
- **Markeer alle slangen en verbindingen voor gemakkelijke herinstallatie.**
- **Veeg alle openingen af met een schone doek. Veegt zo diep mogelijk. Vergeet niet om verborgen gaten schoon te vegen.**
- **De brandstoftank moet worden gevuld via het oliefilter**

6.4.1.5 Hydraulische slang

⚠ Waarschuwing!

- **Onderhoud aan hydraulische leidingen mag alleen worden uitgevoerd door professionals.**
- **Houd U altijd aan de plaatselijke voorschriften met betrekking tot de levensduur van slangen.**

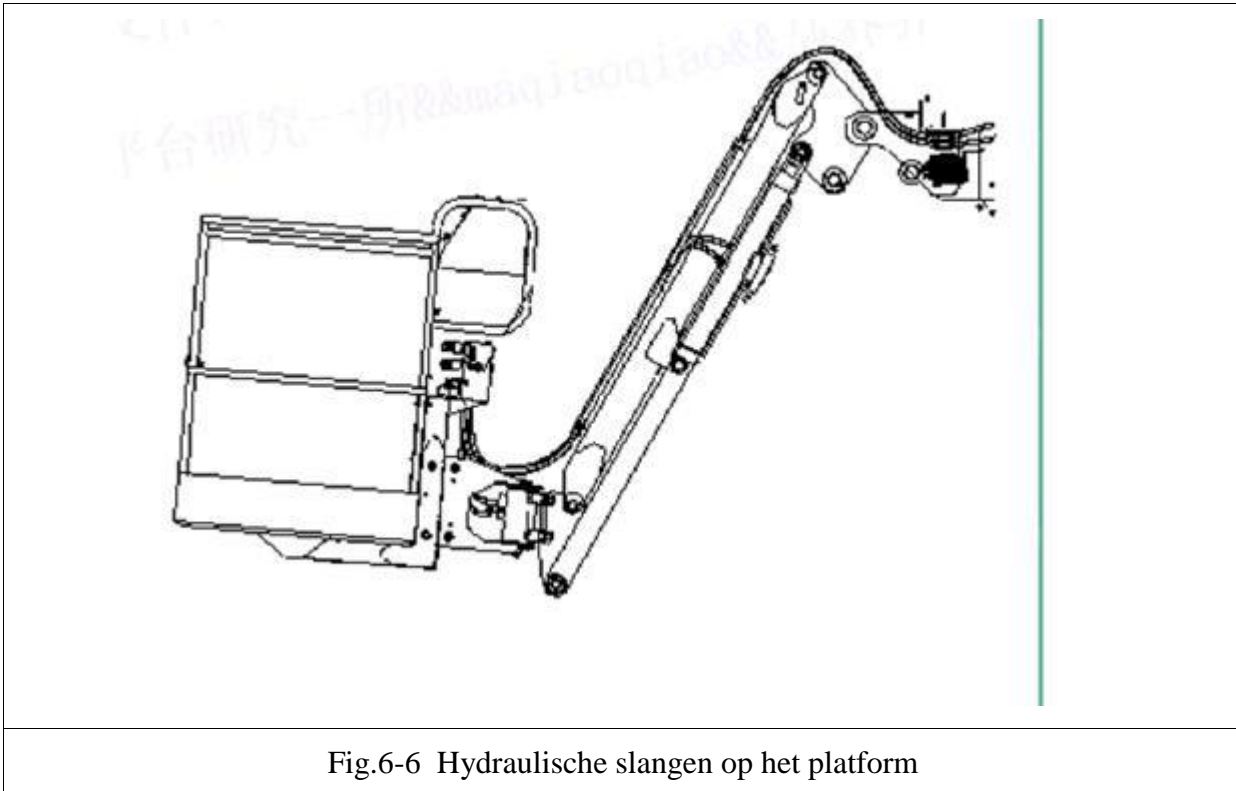

Fig.6-6 Hydraulische slangen op het platform

⚠ Gevaarlijk!

- **Ernstig gangreen of dood veroorzaakt door olie onder hoge druk.**
- **Beschadigde hydraulische leidingen kunnen ervoor zorgen dat onder hoge druk staande olie naar buiten schiet, die de huid binnendringt tot aan de interne weefsellaag.**
- **Bel bij een ongeval onmiddellijk een ambulance.**
- **Brandgevaar!**
- **Wees zeker zijn dat er geen olie onder hoge druk in de lucht lekt.**

Controleert regelmatig alle leidingen, leidingen, slangen en verbindingen op lekken en zichtbare beschadigingen.

1. Beschadigde onderdelen moeten onmiddellijk worden vervangen.
2. Het is verboden om machines te bedienen waarvan de hydraulische leidingen beschadigd kunnen zijn.



Fig.6-7 Slang logo

De productiedatum van de slangassemblage is op de slang gedrukt in het formaat DD / MM / YY.

1. Ongeacht de mate van slijtage van de slang, moet deze binnen 6 jaar na productie worden vervangen (dwz DIN 20066: 2018-03, DGUV-regel 113-020).
2. De productiedatum van de slang is op de slang gedrukt.
3. In uw regio kan het gebruik van slangen die langer dan 2 jaar zijn opgeslagen, worden verboden.



6.4.1.6 Vervang het filterelement van de hydraulische olie



Fig.6-8 Hydraulische oliefilter

De stappen om het filterelement van de hydraulische olie te vervangen zijn als volgt:

1. Zet de motor af, open de motorkap en laat de motorolie en hydraulische olie afkoelen indien nodig.
2. Reinig het blootliggende deel van het oliefilterhuis met diesel of andere reinigingsmiddelen.
3. Plaats een opvangbak onder het oliefilter om de olie in het oliefilterhuis op te vangen.
4. Schroef de eindkap van het oliefilter los. Op dit moment zal de zelfsluitende klep in het oliefilter automatisch sluiten om het oliepad van de olietank te isoleren, zodat de olie in de olietank er niet uit zal stromen, wat handig is voor het schoonmaken.



5. Wanneer U het einddeksel van het oliefilter los- en vastdraait, gewoon met een sleutel om het in de sleuf in het midden van het einddeksel van het oliefilter te trekken, zoals weergegeven in Figuur 6-9.

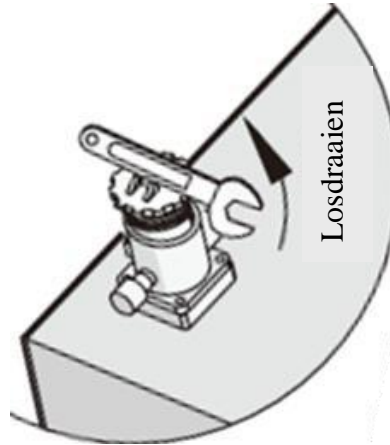

Fig.6-9 Draaitde eindkap van het hydraulische filter los

6. Trek het filterelement eruit en voert het op de juiste manier af.

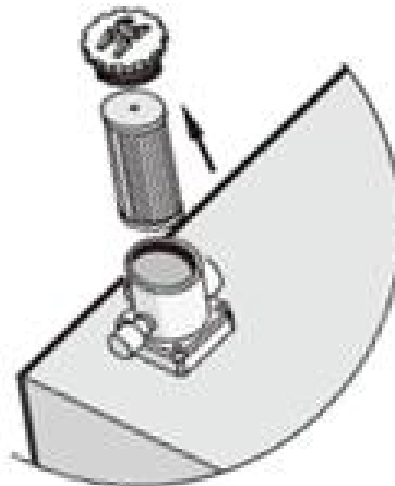

Fig.6-10 Neem het filterelement eruit

7. Het filterelement van het oliezuigfilter van dit product is een papieren structuur, die niet kan worden schoongemaakt of gerepareerd. Als het kapot of geblokkeerd is door vuil (de vacuümwaarde van de vacuümmeter is hoger dan 0,018 MPa), dan nieuw filterelement kan worden vervangen. Bij het vervangen van filterelement kan alleen de reserveonderdelen kiezen die door ons bedrijf worden geleverd.
8. Plaats het nieuwe filterelement in het oliefilterhuis, monteer het filterdeksel en schroef het vast.

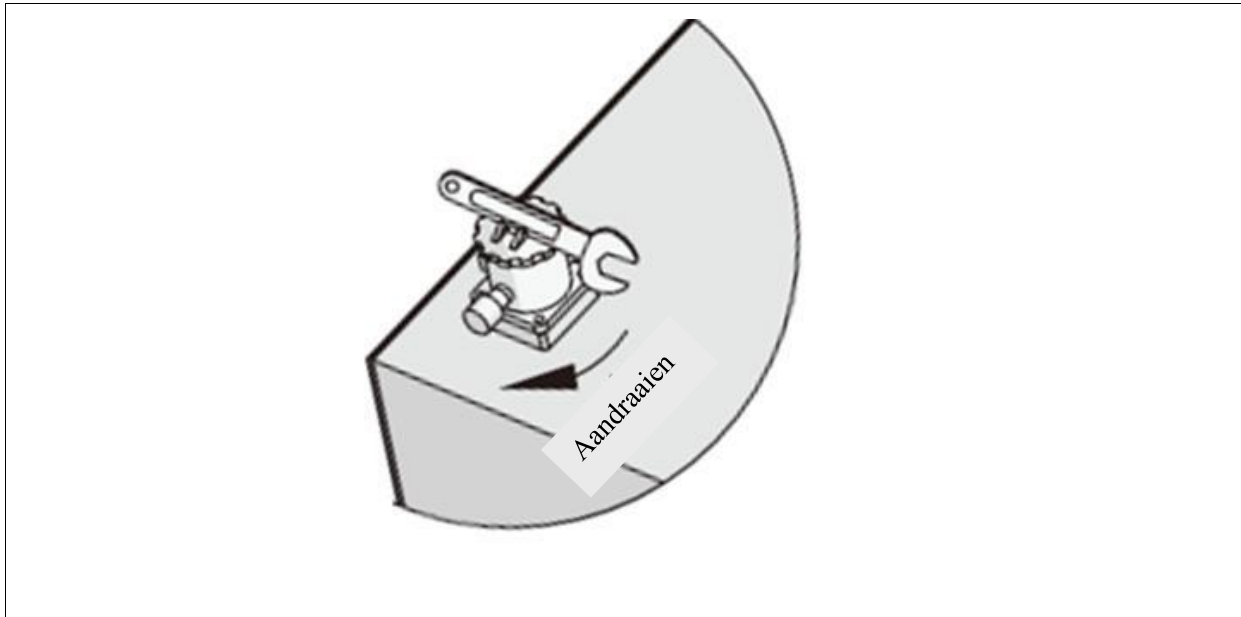

Fig.6-11 Schroef het einddeksel van het hydraulische filter los

De stappen om het filterelement van het hydrauliekoliefilter te vervangen zijn gelijk aan hierboven, en het hele filter na verwijdering vervangen.



6.4.2 Werkplatform

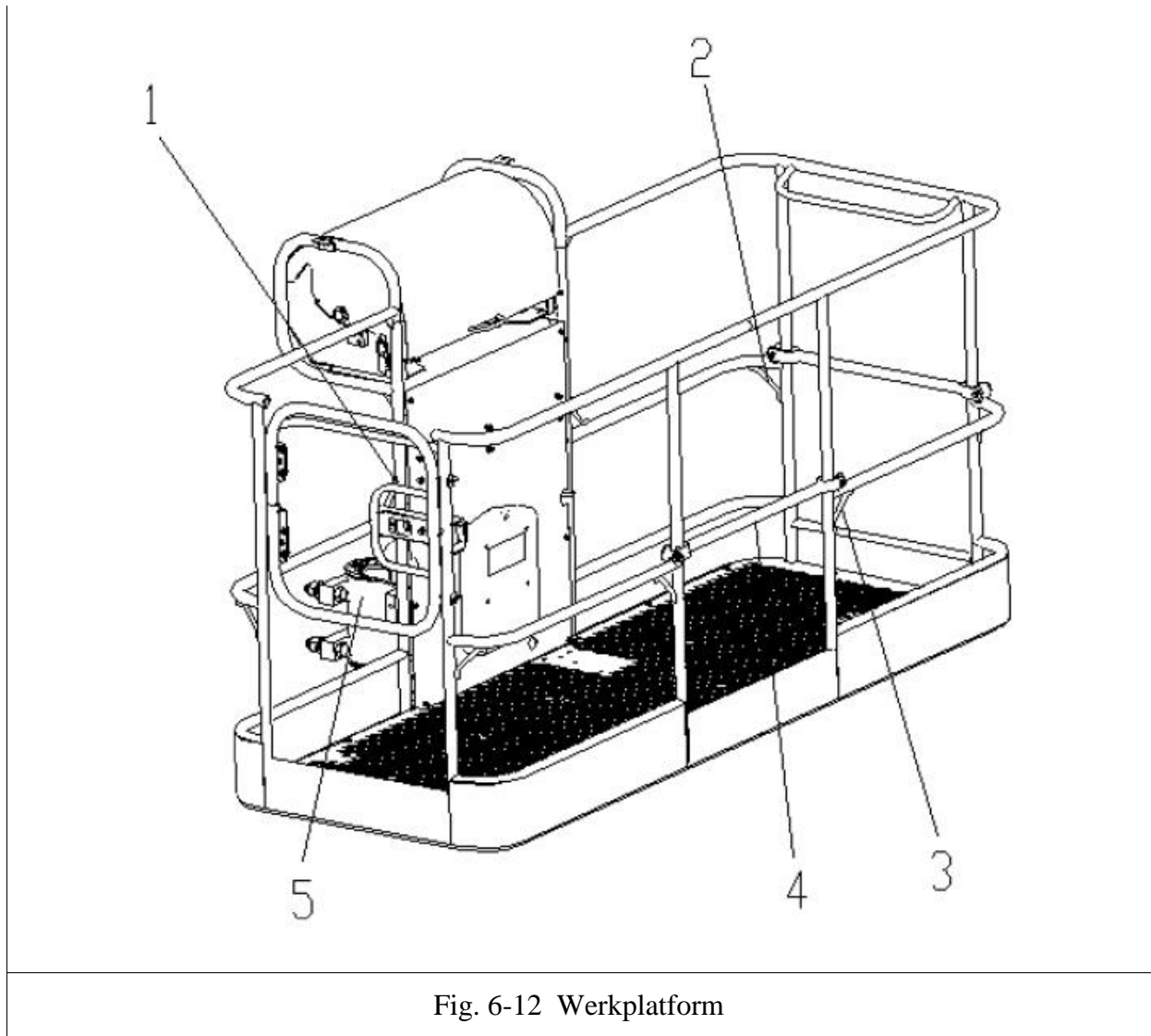

Fig. 6-12 Werkplatform

Item	Benaming	Item	Benaming
1	Bevestigingspunt veiligheidsgordel 1	4	Beweegbare vangrail
2	Bevestigingspunt veiligheidsgordel 2	5	Zwenkcilinder werkplatform
3	Bevestigingspunt veiligheidsgordel 3		

Tijdens het gebruik van het voertuig moet het werkplatform regelmatig worden geïnspecteerd en onderhouden:

- Controleer of de roterende cilinder van het werkplatform olie lekt en of de roterende actie flexibel en stabiel is.
- Controleer of de bevestigingspunten van de veiligheidsgordel beschadigd zijn.
- Controleer of de beweegbare leuning is beschadigd, en controleert de slijtage van de poelie.
- Controleer de installatiestatus van de weegsensor, of de detectiefunctie en nauwkeurigheid normaal zijn.

6.4.3 Zwenkmechanisme

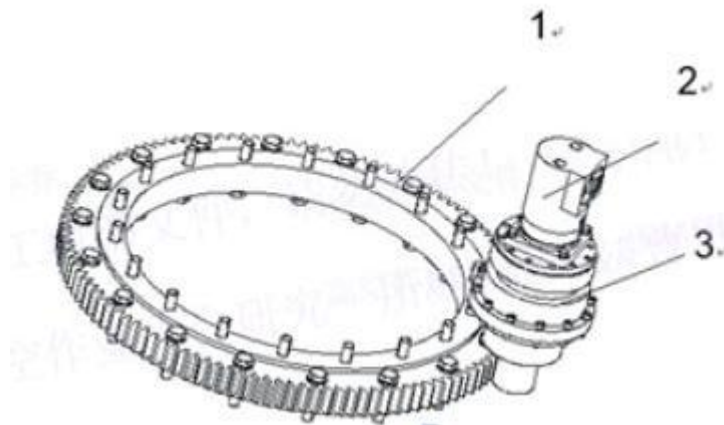

Fig.6-13 Zwenkmechanisme

Item	Benaming	Item	Benaming
1	Zwenklager	3	Roterend verloopstuk
2	Draaipunt		

6.4.3.1 Zwenkmotor

De zwenkmotor is een cycloïde motor, die de actuatorcomponent van het systeem is.

1. Vervanging

Onderhouds- en demontagemethode van zwenkmotor:

- Koppel de hydraulische slang van de elektromotor los; markeert en verzegelt correct en blokkeert de oliepoort.

Waarschuwing!



Verwijder de olieleiding verbinding langzaam en maakt deze los om persoonlijk letsel door het spuiten van hogedruk hydraulische olie te voorkomen.

- b. Verwijder de verbindingsbout tussen de motor en het verloopstuk en verwijder vervolgens de motor.



Waarschuwing!

- **Het wordt niet aanbevolen dat gebruikers de hydraulische motor zonder toestemming demonteren. Als er een probleem is met de hydraulische motor, neem dan rechtstreeks contact op met de dichtstbijzijnde XCMG-vertegenwoordiger.**
- **Onthoud tijdens het demontageproces de locatie van de interface en reserveonderdelen.**
- **Gebruik geen harde gereedschappen (hamers, enz.) Om met kracht tegen de hydraulische motor te stoten en deze te demonteren.**
- **De reserveonderdelen die in de motor worden geïnstalleerd, moeten vóór de installatie worden gereinigd en er mogen geen onzuiverheden in de motor worden gebracht.**
- **Verwijder bij het verwijderen van de olieleiding de verbinding langzaam en maak deze los om persoonlijk letsel door het spuiten van hogedruk hydraulische olie te voorkomen.**



6.4.3.2 Roterend verloopstuk

1. Inspectie en onderhoud

- 1) Reinig na de eerste bedrijfstijd van 500 uur (inclusief onderbroken werking) de binnenkant van het verloopstuk met een reinigingsvloeistof en ververs de olie. Ververs vervolgens na elke bedrijfsuren (2000 ~ 2500) de olie, of tenminste elk jaar een keer.

Waarschuwing!

- **Controleert op metaalspanen in het verloopstuk en de rem.**
- **Het wordt aanbevolen om de olie te verversen als de olie niet is afgekoeld om het aftappen van de olie te vergemakkelijken.**
- **Gebruik geen gemengde olie. Verwijdert de olieleiding verbinding langzaam en maakt deze los om persoonlijk letsel door het spuiten van hogedruk hydraulische olie te voorkomen.**

- 2) Het roterende verloopstuk is uitgerust met een natte meervoudige schijfrem, en de rem bevindt zich in een normaal gesloten toestand. Wanneer de olie onder druk in de rem komt, start de rem en kan het mechanisme vrij schuiven. Onder de volgende voorwaarden moeten de onderdelen worden vervangen of afgekeurd. Gebruik de rem:

- 1) Wanneer het invoeruiteinde lekt en de oliekeerring is beschadigd, moet de remoliekeerring worden vervangen.
- 2) Onvoldoende remkoppel: wanneer het remkoppel wordt verminderd of de frictievoering is vervormd door sterke wrijving, moet de frictievoering worden vervangen.

2. Versnellingsbakolie vervangen

Bepaal de juiste positie van de oliepoort op het verloopstuk en de rem.

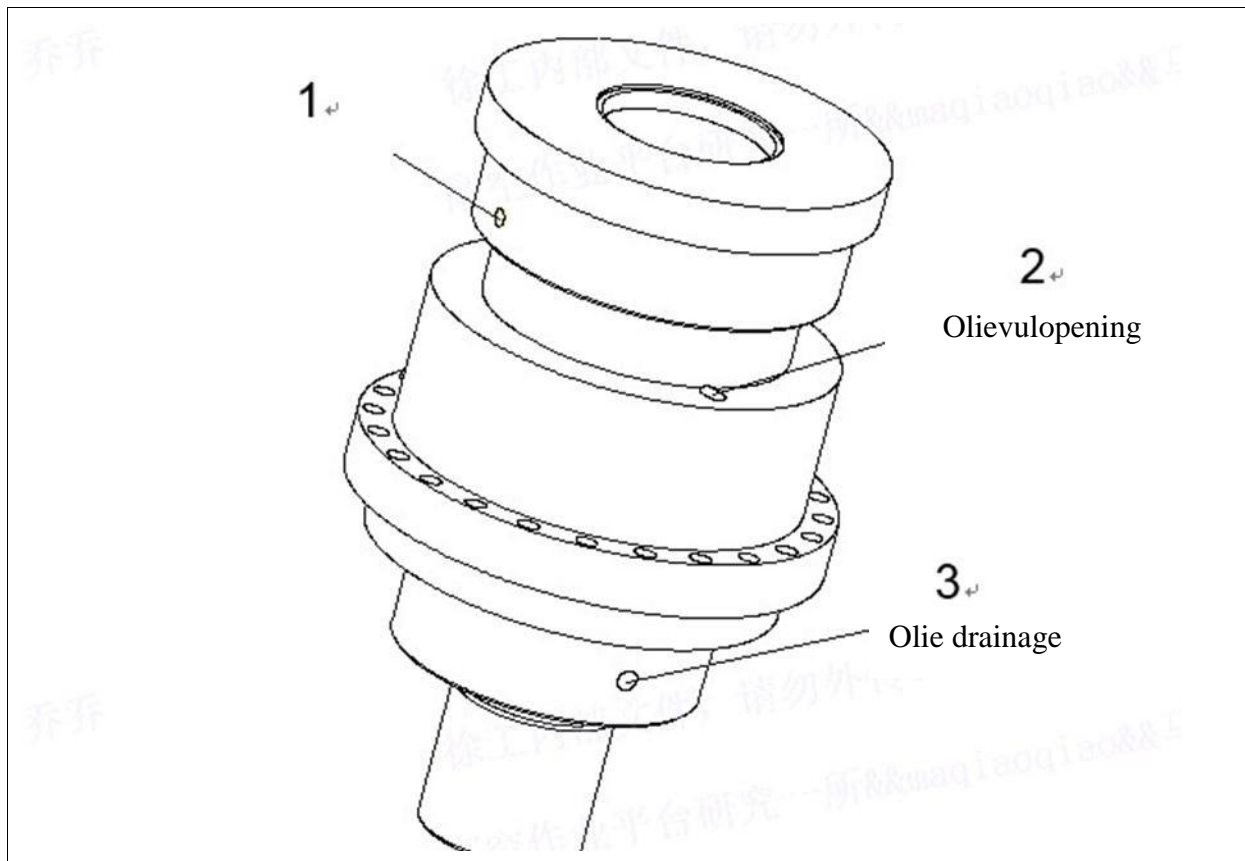

Fig.6-14 Schematisch diagram van de positie van de oliepoort van het roterende verloopstuk

Item	Beschrijving	Item	Beschrijving
1	Remolie poort	3	Olie drainage
2	Bijvulopening		

Verwijder de olieaftapschroef en de olievulschroef, tapt de olie af in het verloopstuk en remt dan volledig.

Waarschuwing!

- **Reinig voor het bijvullen met nieuwe olie de binnenkant van de roterende reductor en de rem met reinigingsvloeistof.**
- **Spuit de reinigingsvloeistof in het roterende verloopstuk en de rem en breng vervolgens de olievulplug aan. Na enkele minuten op hoge snelheid te hebben gewerkt, moet de reinigingsvloeistof volledig worden afgetapt.**

! Waarschuwing!

Het gebruik van bijtende reinigingsmiddelen of verkeerde smeermiddelen zal de eigenschappen van de ester veranderen en het rotatiespoor en aanverwante onderdelen beschadigen.

6.4.3.3 Zwenklager

1. Smering van zwenklager:

Een goede smering is een noodzakelijke voorwaarde om de duurzaamheid van de rups en het tandwiel te garanderen. De smeercyclus is afhankelijk van de gebruiksomstandigheden en de omgeving. Over het algemeen wordt aanbevolen om elke 50 uur te smeren.

! Waarschuwing!

Wanneer de apparatuur lange tijd niet wordt gebruikt, moet het zwenklager worden gesmeerd. In onregelmatige tropische klimaten die worden beïnvloed door temperatuur en zanderige grond of vochtige gebieden, moet de smeertijd worden verlengd.

- 1) Gebruik een vetspuit om Mobil EP2 NLGI 2-vet in de zwenklager te injecteren via het smeermondstuk bij de verlengingssmeringbuis van het zwenklagerlager (raadpleeg de tekening met reserveonderdelen) totdat het vet uit de afdichtingen en loopbanen loopt en zit vol met vet. Gewoonlijk elke 50 uur werken, het zwenklager smeren en het vet een keer bijvullen.
- 2) Tandwielsmering. In principe moeten onzuiverheden op het tandwieloppervlak elke 80 uur worden verwijderd en moet vet op grafietcalciumbasis op het oppervlak worden aangebracht. Of het nu wordt gesproeid of geborsteld, het vet moet het rondsel en het tandwiel volledig bedekken. ring Gear oppervlak.

2. Controle en onderhoud

- 1) Nadat het zwenklager 100 uur heeft gewerkt, moet de voorspankracht van de bouten worden gecontroleerd. Als er een afwijking is, draait de bouten dan op tijd aan. Het aanhaalmoment van de bouten wordt weergegeven in Tabel 5- 2. De bouten moeten om de 500 werkuren worden gecontroleerd en moeten voldoende voorspankracht hebben. Over het algemeen moeten bouten elke 7 jaar of na 14.000 uur worden vervangen.



- 2) Vermijd tijdens gebruik directe blootstelling van het zwenklager aan de zon, en was het niet direct met water. Laat geen water de toevoerkanaal binnendringen, en laat geen harde onzuiverheden het ingrijpende gebied naderen of binnendringen.
- 3) Controleer de verzegelingstoestand van de zwenklager en herstelt en vervangt de beschadigde op tijd.
- 4) Controleer het in elkaar grijpen van het roterende tandwiel. Om de slijtage van het kleine tandwiel en het grote tandwiel te verminderen, moet de ingrijpende opening tussen het kleine tandwiel en het grote tandwiel worden afgesteld binnen (0,25 ~ 0,4) mm.

6.4.3.4 Afstelling speling zwenkoverbrenging

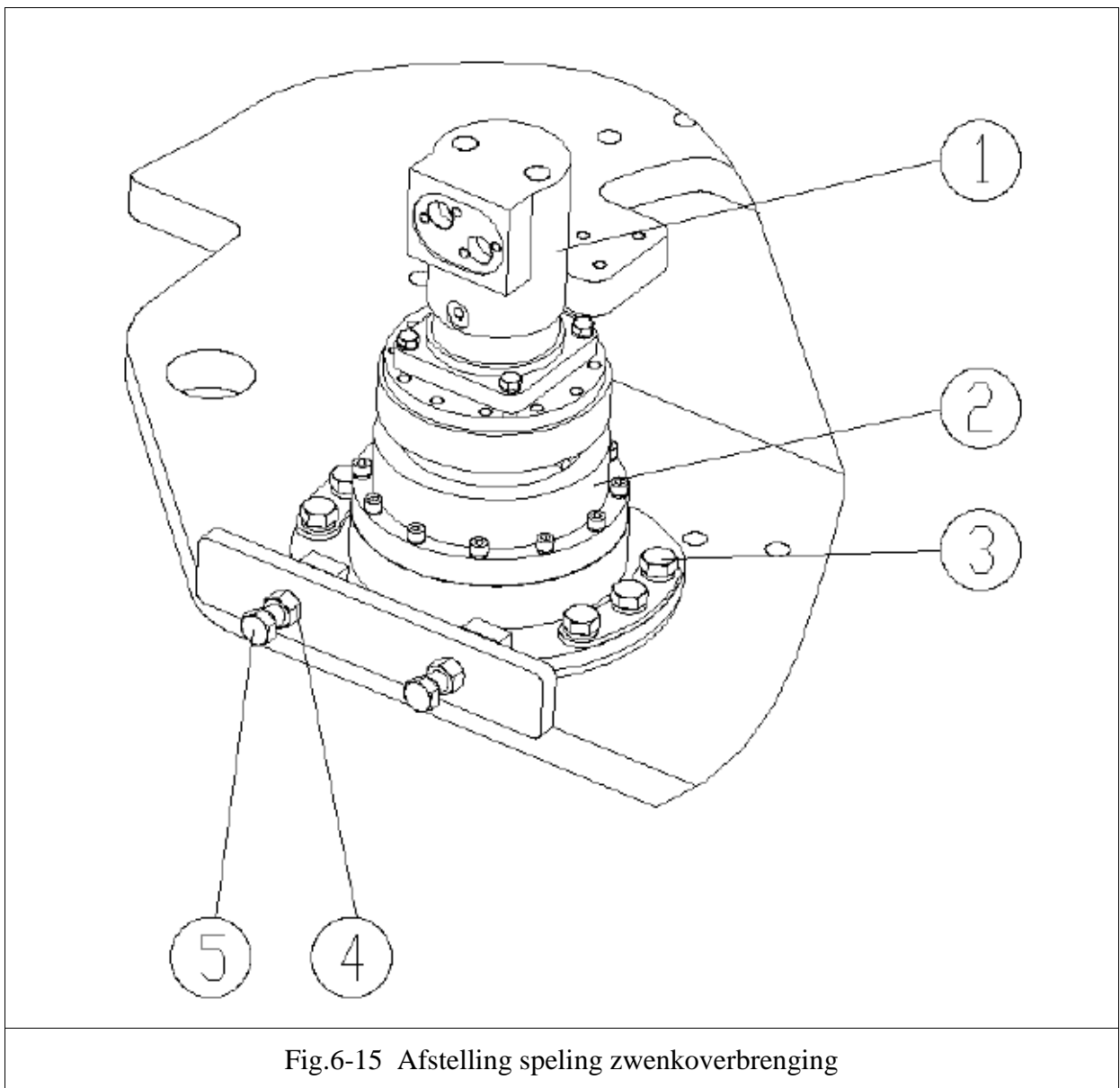

Fig.6-15 Afstelling speling zwenkoverbrenging

No.	Naam	No.	Naam	No.	Naam
-----	------	-----	------	-----	------

1	Motor	2	Roterend verloopstuk	3	Montagebout
4	Borgmoer	5	Stelbout		

De aanpassingsstappen zijn als volgt:

1. Draai de borgmoer (nr. 4) los, het is niet nodig om de borgmoer helemaal los te draaien;
2. Draai de montagebout (nr. 3) los, het is niet nodig om de montagebout helemaal los te draaien;
3. Stel de afstelbout (nr. 5) af, met een voelermaat om de speling tussen het zwenktandwiel en de zwenklager te meten. Herhaaldelijk afstellen en meten totdat de opening tussen (0.2 ~ 0.40) mm is;
4. Draai de montagebout (nr. 3) vast met aanhaalmoment (250 ~ 280) N•m;
5. Druk de afstelbout (nr. 5) naar beneden, draait de borgmoer (nr. 4) vast tot het aanhaalmoment is (250 ~ 280) N•m is.

6.4.4 Loopsysteem

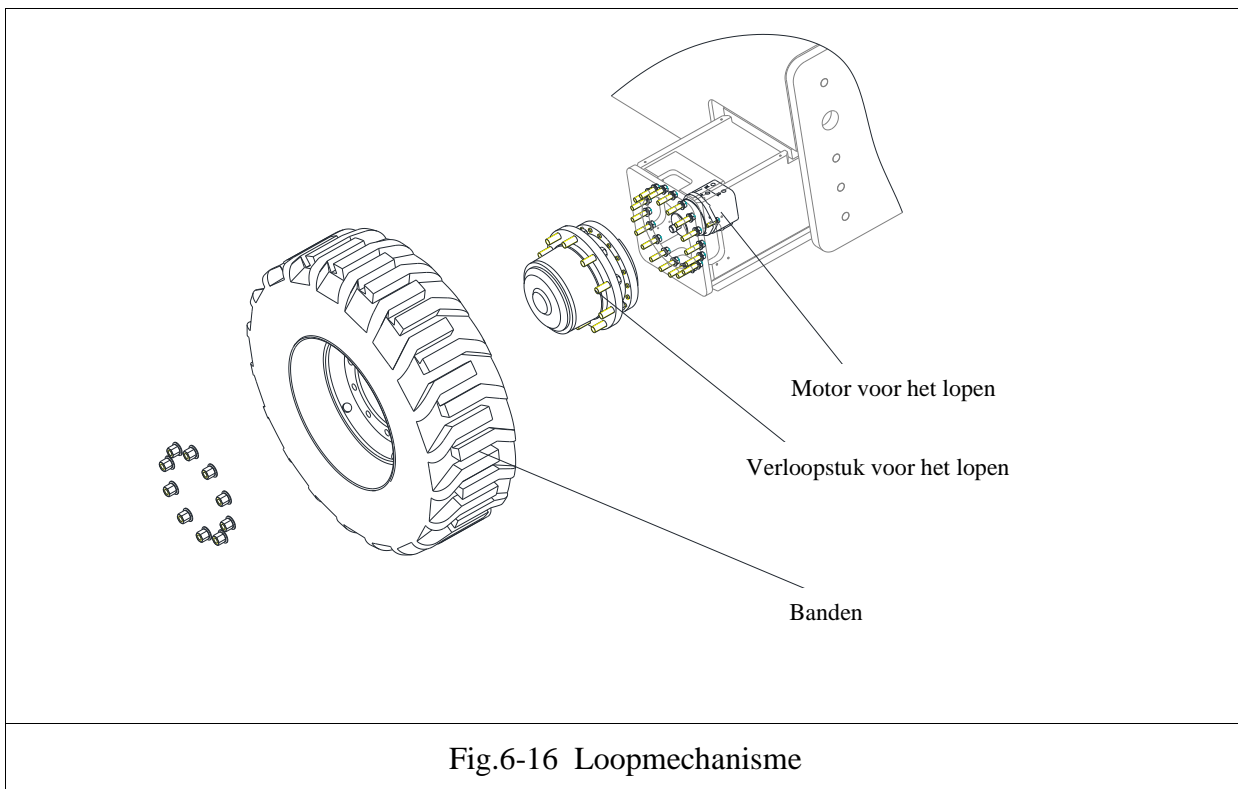
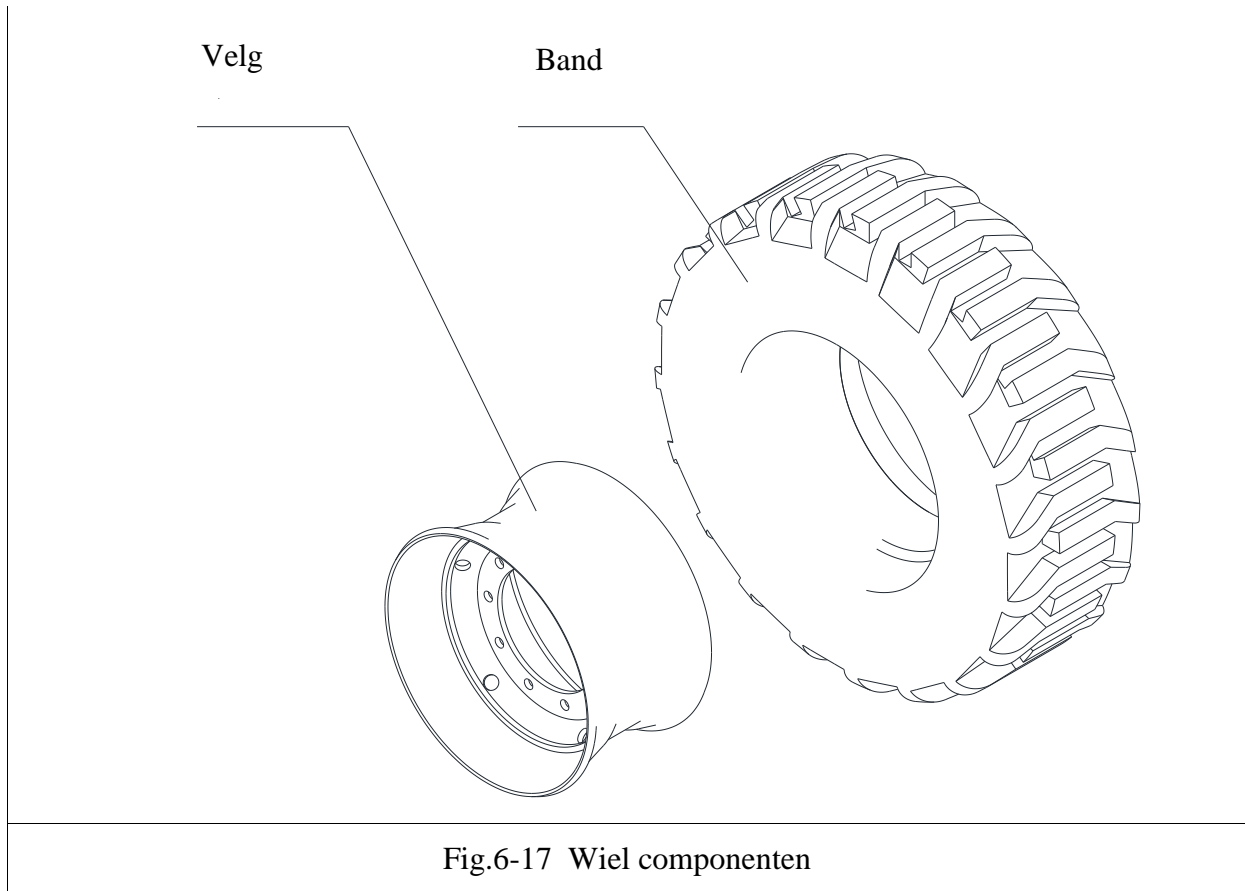

Fig.6-16 Loopmechanisme

6.4.4.1 Banden



1. Velg controle

- 1) Roest op de velg;
- 2) Vervorming van de velg;
- 3) Scheur op de velg;
- 4) Staat van velgdoppen, montagegaten, wielen en velgbouten en moeren.
- 5) Als na de inspectie beschadigde en vervormde onderdelen op de velg zijn gevonden, moet deze onmiddellijk worden gerepareerd of vervangen. Als de verf loslaat, kan deze na stofverwijdering opnieuw worden geverfd.

Opgelet!

Het is verboden om vervormde bouten aan de boutverbinding te lassen en te repareren. Indien bovenstaande problemen optreden dienen tijdig nieuwe onderdelen vervangen te worden.

2. De banden moeten regelmatig worden gecontroleerd volgens de volgende regels:



- 1) Of de bandenmodellen en specificaties aan beide zijden van de coaxiale lijn uniform zijn.
- 2) De diepte van het kroonpatroon is niet minder dan 3,2 mm.
- 3) De bandtextuur mag niet worden blootgesteld als gevolg van plaatselijke slijtage van het loopvlak.
- 4) Het loopvlak en de zijwand van de band mogen geen breuken en insnijdingen hebben die groter zijn dan 25 mm of diep genoeg zijn om de bandtextuur en andere defecten bloot te leggen die het gebruik, abnormale slijtage en vervorming beïnvloeden.
- 5) Of de banden en asbouten compleet en vastgemaakt zijn.

3. Vervanging van banden

Let bij het vervangen van wielen op het volgende

- 1) Beschadig het loopvlak op de wielbouten niet.
- 2) Het drukoppervlak van de bandenmoer moet schoon worden gehouden.
- 3) Breng een kleine hoeveelheid vet of olie aan op de schroefdraad van bouten en moeren, velgdoppen en hun pasvlakken.
- 4) Alle bandmoeren zijn rechtshandig schroefdraad. Nadat de band is geïnstalleerd, draait U de moeren met hangende wielen in een symmetrische, elkaar kruisende, afwisselende en continue volgorde vast.
- 5) Elke keer dat de band opnieuw wordt gemonteerd, moet de wielmoer opnieuw worden vastgedraaid volgens de voorschriften nadat het voertuig 50 kilometer heeft gereden.

Opgelet!

- **Let bij het monteren van de banden op de volgende punten:**
- **De banden op dezelfde as moeten hetzelfde model en patroon hebben.**
- **Vernieuwde banden kunnen niet worden gebruikt.**
- **Het is verboden om vervormde bouten aan de boutverbinding te lassen en te repareren. Als bovenstaande problemen optreden, moeten met nieuwe onderdelen worden vervangen.**



6.4.4.2 Loopreducer

1. Tanken

De olieverversing van het aandrijf wiel van het loopreductiemiddel is gerelateerd aan de normale werking en levensduur van het reductiemiddel. Als de olie van het aandrijf wiel niet volgens de voorschriften wordt verversed (de eerste olieverversing moet na 50 bedrijfsuren worden uitgevoerd , en vervolgens om de 2500 uur of elke 12 keer de olie eens per maand verversen), zal de werkconditie van de apparatuur verslechteren en zelfs de onderdelen zullen worden beschadigd.

De juiste manier van tanken wordt weergegeven in de onderstaande afbeelding en de bedieningsstappen zijn als volgt:

- 1) Draai het reductiemiddel totdat de "oliepeil" -wijzer horizontaal staat, zoals weergegeven in Fig. 6-16.
- 2) De olievulschroef "olie aftappen" moet zich boven de oliepeilschroef bevinden.
- 3) Trek beide pluggen eruit.
- 4) Vul het verloopstuk met olie uit de olieaftapplug totdat het olievolume de oliepeilplug bereikt.
- 5) Plaats de plug terug in het gat.
- 6) Controleert het oliepeil na een paar minuten draaien en blijf indien nodig olie bijvullen.

2. Olie aftappen

De olieaftappositie wordt getoond in Figuur 6-18. De bedieningsstappen zijn als volgt:

- 1) Draaitde reducer tot de "oliepeil" -wijzer horizontaal staat, zoals weergegeven in Figuur 6-18.
- 2) De aftapplug "olie aftap" bevindt zich aan de onderkant.
- 3) Om de olieafvoer te vergemakkelijken, wordt aanbevolen om de horizontale olieplug te verwijderen.
- 4) Verwijder de aftapplug.

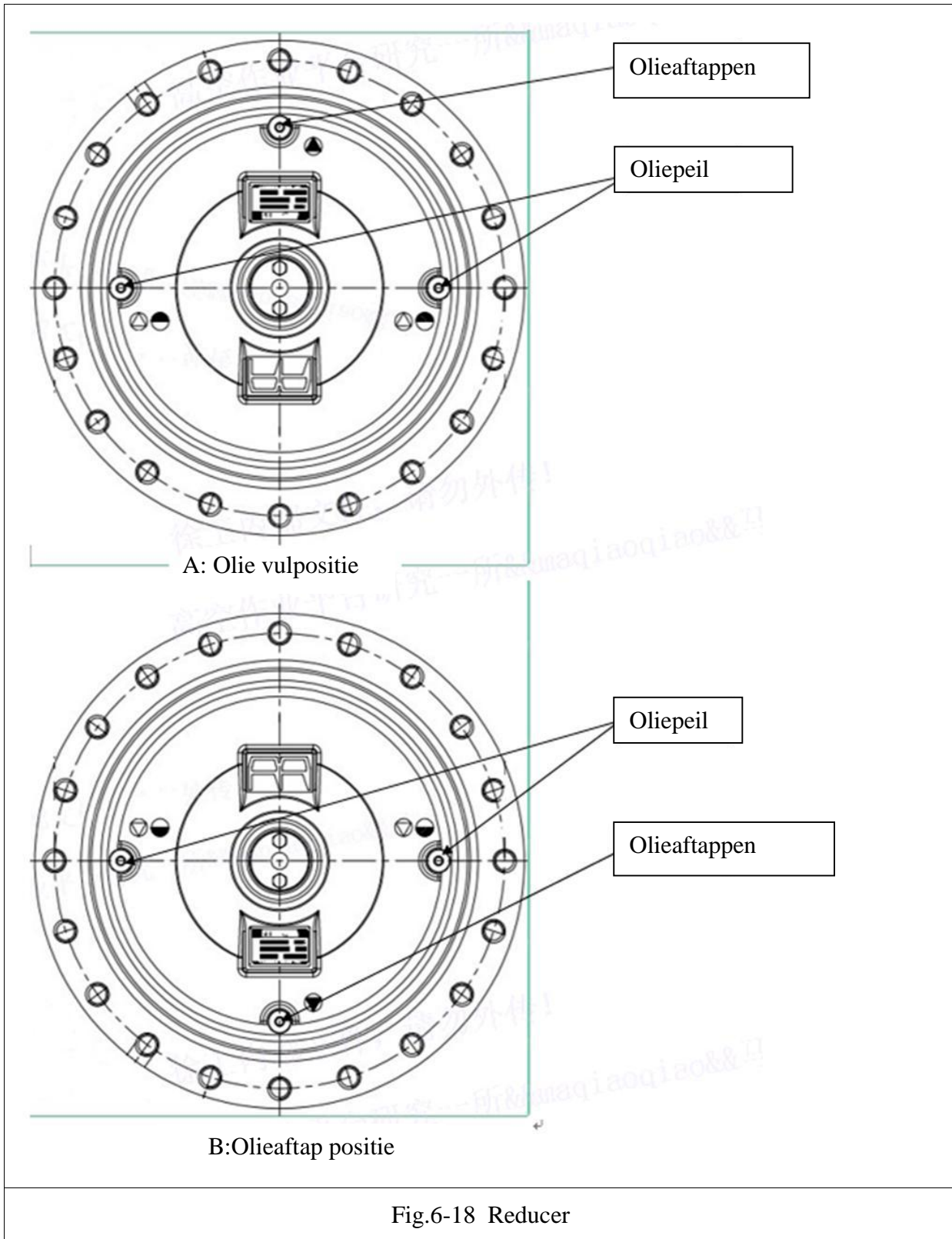

3. Losmaken

De afscheider van de loopreducer is weergegeven in de figuur 6-19. De stappen om het los te maken zijn als volgt

- 1) Wanneer het loopreducer zich in de "AAN" -stand bevindt, verwijdert U de bouten met



- een sleutel.
- 2) Verwijder de stekker.
 - 3) Draaitde stekker om en plaats deze in de oorspronkelijke positie.
 - 4) Draaitde bouten vast, en de loopreducer bevindt zich op dit moment in de stand "UIT".

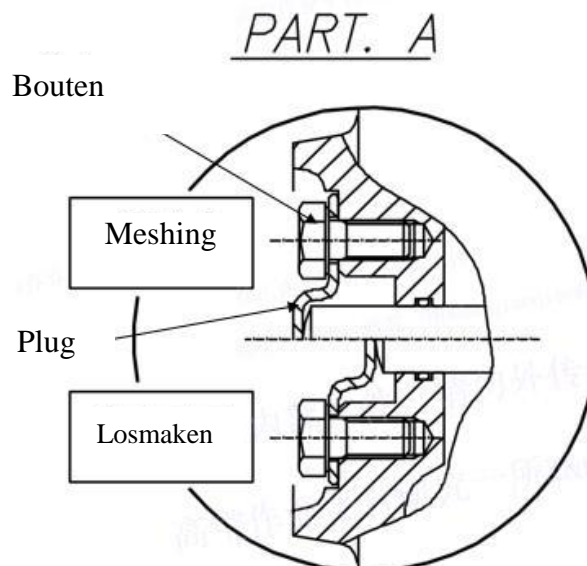
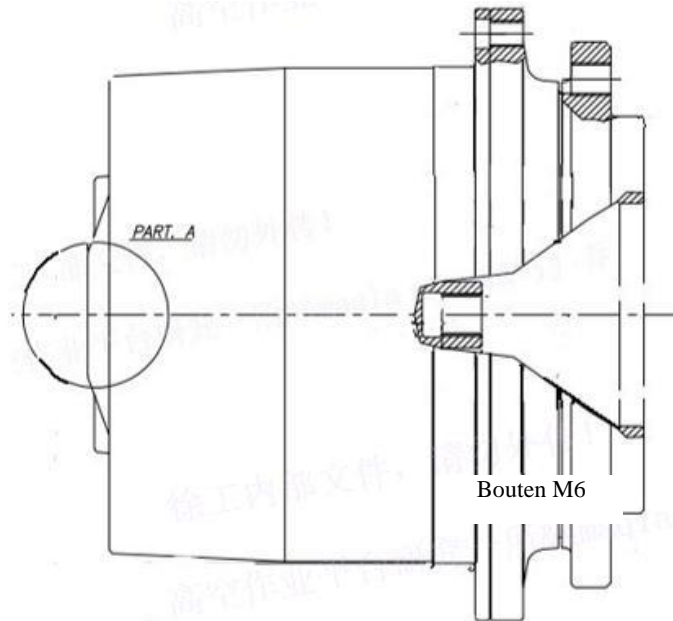

Fig.6-19 Schematisch diagram van loopreducerscheider

6.4.4.3 Loopmotor

Verwijder de hydraulische slang die op de aandrijfmotor is aangesloten, markeert en verzegelt deze en blokkeert vervolgens de motoroliepoort.



Maak de verbindingbouten tussen de loopmotor en het frame los en verwijder voorzichtig de loopmotor.

Opgelet!

Draai bij het demonteren van de olieleiding de verbinding langzaam los om schade door spatten van hogedruk hydraulische olie te voorkomen.

6.4.5 Controleer het elektrische systeem en de besturingsfuncties

Opgelet!

- Onjuist geïnstalleerde radiocommunicators en accessoires kunnen de elektronische componenten van de machine beschadigen en ervoor zorgen dat de machine in onverwachte situaties beweegt.
- Onjuiste installatie van elektrische apparatuur kan ook leiden tot storingen of onbedoelde brand.
- Raadpleeg de aangewezen dealer wanneer U radiocommunicators of andere elektronische onderdelen installeert of vervangt.
- Probeer niet om elektrische of elektronische componenten uit elkaar te halen of aan te passen.
- Als het nodig is om deze onderdelen te vervangen of aan te passen, neemt dan contact op met de aangewezen dealer.

6.4.5.1 Startaccu en hoofdzekering

Waarschuwing!

- De batterij kan brand veroorzaken of doorbranden.
- Het gas dat wordt gegenereerd tijdens het laden van de batterij kan een explosie veroorzaken!
- Houd de vonken en vlammen van de accu af.
- Plaats de accu bij het inladen van de auto in een goed geventileerde ruimte!

Opgelet!

- Deze machine gebruikt een onderhoudsvrije batterij, het is niet nodig om vaak water toe te voegen.



- **Controleer de batterijcapaciteit regelmatig om de levensduur van de batterij te verlengen.**
- **Houd de accupolen altijd schoon om ontlading van de accu te voorkomen. Controleert of de polen los of roestig zijn en brengt vet of vaseline aan om corrosie te voorkomen.**

Opgelet!

- **Batterij vervangen.**
- **Als de batterij defect is, vervangt U de onderhoudsvrije batterij met een nieuwe batterij.**
- **Verschillende soorten batterijen kunnen met verschillende snelheden worden opgeladen, waardoor een van de batterijen overbelast kan raken en defect kan raken.**

6.5 Onderhoud dieselmotor



Gevaarlijk!

- **Draaiende machineonderdelen kunnen ernstig letsel veroorzaken!**
- **Bewaar altijd een veilige afstand tot bewegende machineonderdelen.**
- **Hete oppervlakken kunnen ernstig letsel veroorzaken (componenten van het motor-hydraulische koelsysteem)!**
- **Ernstig letsel veroorzaakt door hoge druk (brandstofleiding en koelsysteem).**

6.5.1 Motor smering

6.5.1.1 Motorolie

De motor is na fabricage gevuld met olie van kwaliteit CH-4, die aan de meeste klimatologische omstandigheden kan voldoen.

Opgelet!

Zie voor de gespecificeerde hoeveelheid smeeroilie: Hoofdstuk 6.3.2, ongeacht de vervaldatum of niet, de motorsmeeroilie moet elke 12 maanden worden vervangen.



6.5.1.2 Controleert het oliepeil

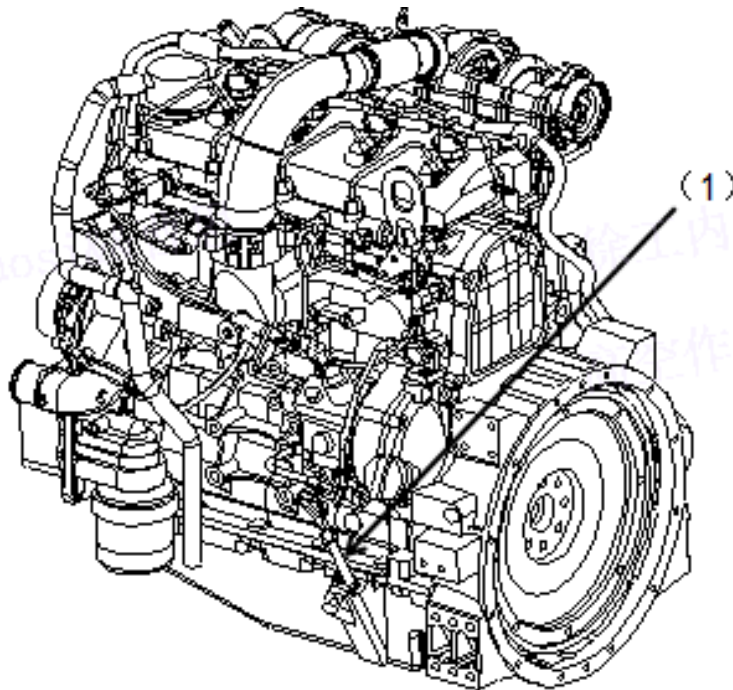
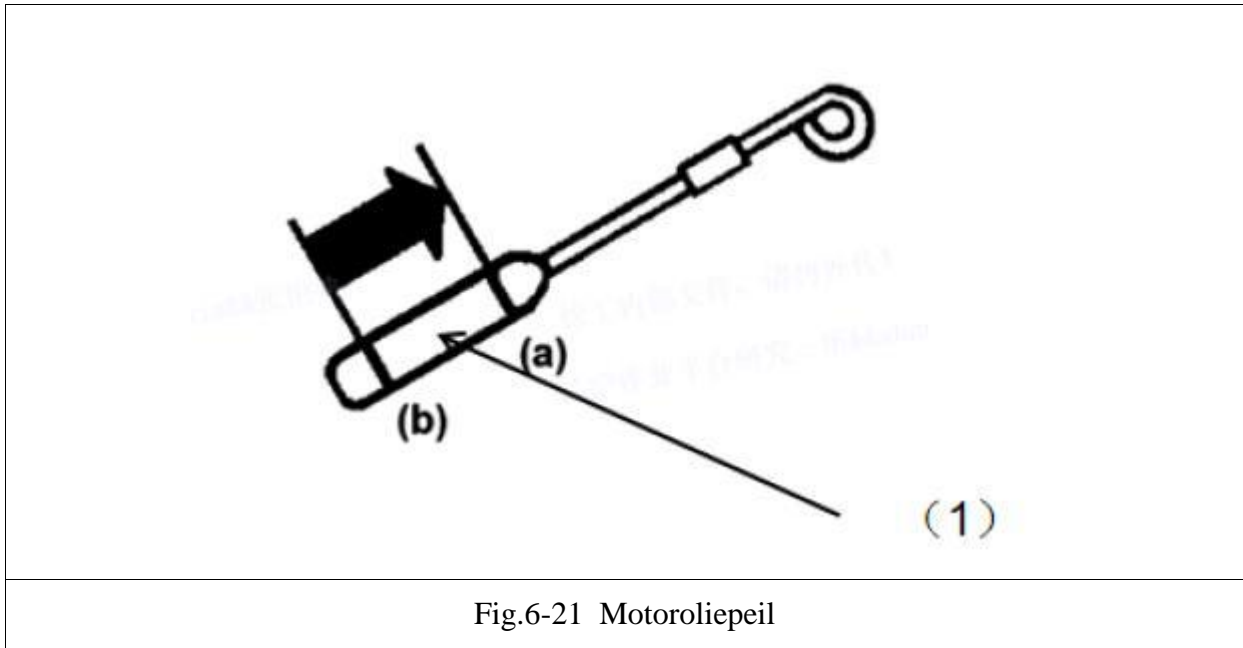

Fig.6-20 Positie motoroliepeilstok.

Controleert het motoroliepeil:

1. Plaats de motor op een vlakke ondergrond.
 2. Zet de motor af, trek de contactsleutel uit en open vervolgens het zijpaneel van de motor.
 3. Als de motorolie is afgekoeld, haalt U de peilstok eruit om het motoroliepeil te controleren.
 4. Indien nodig motorolie bijvullen.
 - 1) Trek de oliepeilstok (1) eruit en maak hem schoon, steek de peilstok er weer in en dan weer uittrekken. Haal de stekker uit het stopcontact.
 - 2) Wees zeker zijn dat het oliepeil zich tussen de bovenste schaalstreep (a) en de onderste schaalstreep (b) bevindt.
- Als het oliepeil lager is dan (b), vult dan nieuwe olie bij tot de bovenste schaalmarkering tussen (b) en (a) .



6.5.1.3 Ververs de olie en vervangt het filter

Opgelet!

- **Zet de motor af voordat U de olie ververst en het filter vervangt.**
 - **Gebruik de smeerolie die in de motorhandleiding of in deze handleiding wordt gespecificeerd.**
 - **Bij motoren die zijn uitgerust met een roetfilter (DPF), kan een deel van de brandstof tijdens het regeneratieproces met de olie worden gemengd, waardoor de olie kan verdunnen en de hoeveelheid olie kan toenemen.**
 - **Als het oliepeil de bovengrens van de oliepeilstok overschrijdt, betekent dit dat de olie te sterk is verdund en een storing zal veroorzaken. Vervang in dat geval onmiddellijk door nieuwe olie.**
 - **Alvorens de motorolie af te tappen, de motor 5 minuten laten draaien om de olietemperatuur te verhogen.**
 - **Vervang het oliefilter onmiddellijk als de reserve-olie is afgetapt.**
- ⚠ Als U een olie van een ander merk of een andere viscositeit wilt gebruiken dan de vorige, tap dan de resterende olie af. Meng geen 2 verschillende soorten motorolie.**

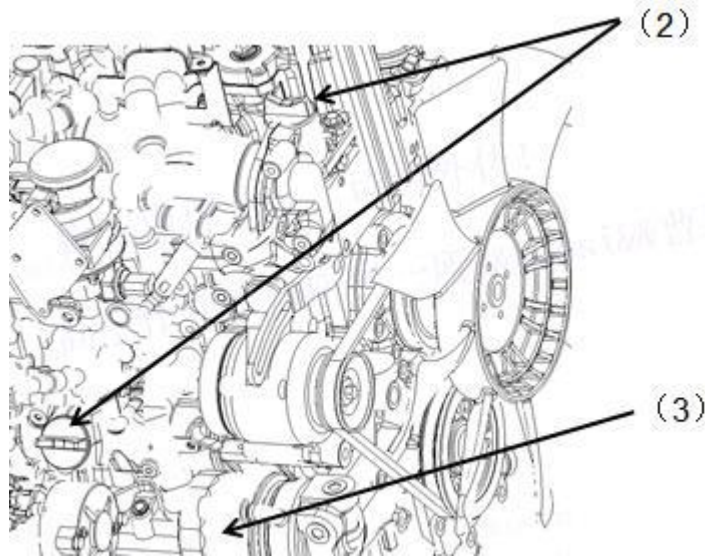

Fig. 6-22

(2) Olievulopening

(3) Oliefilter



Fig. 6-23

(4) Motorolie aftappen opening

1. Ververs de olie

- 1) Start de motor en laat deze ongeveer 5 minuten warmdraaien voordat U stopt.
- 2) Plaats een opvangbak van 15 liter onder de motor.
- 3) Verwijder de aftapplug (4) om de olie volledig af te tappen.



- 4) Draaitde olieaftapschroef vast.
 - 5) Spuit nieuwe motorolie op de bovenste schaalstreep van de peilstok (1).
2. Vervang het oliefilter
- 1) Zet de motor af en plaats een bak met motorolie op de grond onder de motor.
 - 2) Open de olievulopening (2) en de persopening (4)
 - 3) Laat de hete olie eruit stromen en vervangt tegelijkertijd het oliefilter (3) en schroeft het oliefilter met de hand of met een sleutel (90-95 mm) los.
 - 4) Veeg het afdichtingsoppervlak van de filterbasis af om het residu op de afdichtring van het oliefilter te verwijderen.
 - 5) Giet voordat U het oliefilter installeert schone smeerolie in het filter.
 - 6) Breng een laag oliefilm aan op de nieuwe afdichtring.
 - 7) Schroef het nieuwe filterelement met de hand vast.
 - 8) Draaitanderhalve slag na montage met de afdichtring.
 - 9) Controleert het oliepeil van de motorolie en injecteer hydraulische olie tot het voorgeschreven oliepeil.



Fig.6-24 Oliefilter



6.5.1.4 Controleert de ontluichtingsklep van het motorcarter

Waarschuwing !

Risico op brandwonden bij contact met hete oppervlakken.

Raadpleeg voor meer informatie de "Handleiding voor motorbediening en onderhoud" of neemt contact op met de corresponderende XCMG-agent.

6.5.1.5 Motor smeerslang

Waarschuwing !

Risico op brandwonden bij contact met hete oppervlakken.

Opgelet !

Zet de motor af en wacht tot deze is afgekoeld alvorens begint met onderhoud.

Vervang de motorsmeeroliefilterslang om slijtage of beschadiging te voorkomen.

Raadpleeg voor meer informatie de "Handleiding motorbediening en onderhoud".

6.5.2 Brandstofsysteem van de motor

6.5.2.1 Benzinetank

Waarschuwing !

- **Schakel voor onderhoud de motor uit en wacht tot de motor is afgekoeld alvorens onderhoud uit te voeren.**
- **Brandbare vloeistof!**
- **Rook niet! Schakel open vuur uit!**
- **Adem geen brandstofdamp in!**
- **Probeer te voorkomen dat het milieu wordt vervuild met motorvloeistof of koelvloeistof, volgt de plaatselijke milieu voorschriften.**



6.5.2.2 Uitlaat brandstofleiding

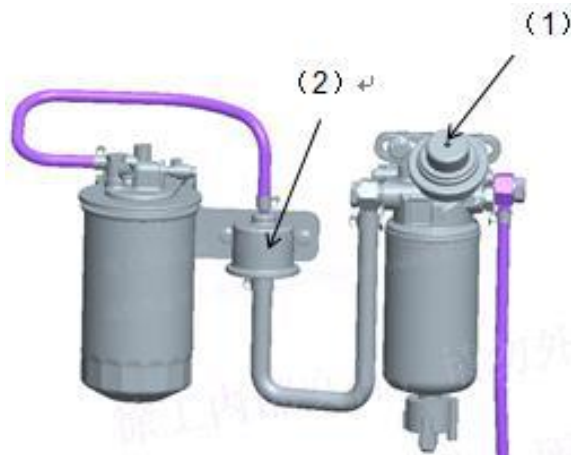

Fig.6-25 Het pomp

(1) Handpomp op olie-waterafscheider

(2) Zuigpomp in de brandstofleiding

Om de brandstofleiding te verkleinen, bedient U de handpomp op de olie-waterafscheider.

6.5.2.3 Waterscheider

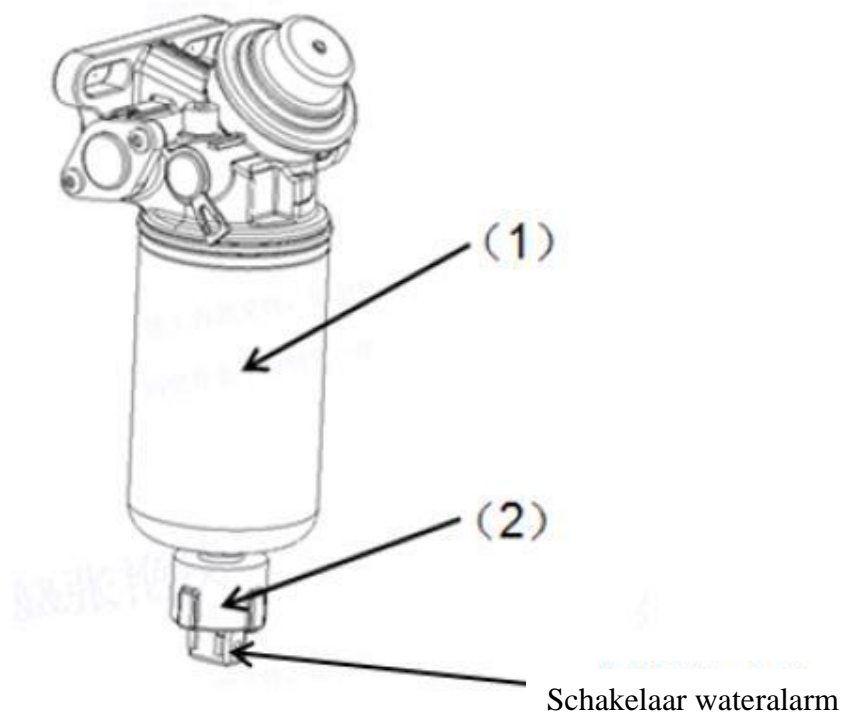

Fig. 6-26 Waterscheider

(1) Patroon olie-waterafscheider

(2) Blokkerende sensor

De olie-waterafscheider is voorzien van een blokkeersensor (2). Het dashboarddisplay geeft de status weer in het formaat: foutcode: xxxxxx + omschrijving.

Vervang bij het verschijnen van de melding het filterelement van het olie-waterafscheiderfilter.

6.5.2.4 Reiniging van de olie-waterafscheider

1. Koppel de elektrische connector aan de onderkant van de scheider los, schroeft de sensor (2) los en schroeft het filterelement (1) los.
2. Reinig het afdichtingsoppervlak van het filterelementdeksel en maak de afdichting van de nieuwe olie-waterafscheidercilinder (1) nat met schone dieselolie.
3. Doe de schone dieselolie in de nieuwe filterpatroon en draait deze met de hand vast op het tussenschot.
4. Gebruik ten slotte een geschikt gereedschap om nog een halve slag te draaien om een lekvrije afdichting te garanderen.
5. Ontgas het brandstofsysteem en start de dieselmotor om de brandstoflekkage te controleren.

6.5.2.5 Positiekaart van vervanging van brandstoffilter

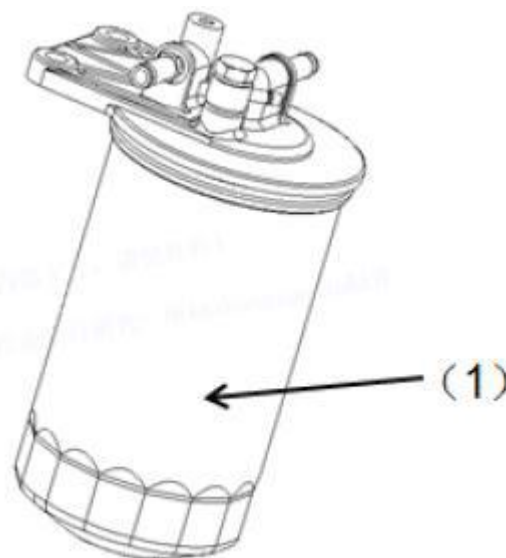

Fig.6-27 Brandstoffilter (1)



Opgelet !

- **Schakel voor onderhoud de motor uit en wacht tot de motor is afgekoeld alvorens onderhoud uit te voeren.**
- **Voorkom het morsen van brandstof, voorkomt brand en beschermt het milieu.**
- **Voer de afgetapte olie op een milieuvriendelijke manier af en volg de plaatselijke voorschriften voor afvalverwijdering.**

Voor onderhoud

1. Zet de motor af, verwijder de sleutel en wacht tot de motor is afgekoeld.
2. Schroef het brandstoffilterelement (1) los.

Vervang het brandstoffilter

1. Reinig het afdichtingsvlak van het filterelementdeksel, maakt de afdichtring van het nieuwe filter (1) nat met schone dieselolie.
2. Giet schone dieselolie in het nieuwe filter en draait het met de hand vast op het afscheiderhuis.
3. Giet voor de montage schone diesel in het filter. Draait het nieuwe filterelement met de hand of met een bandsleutel vast, draait nog een halve slag vast en pas de afdichtring aan.
4. Met ten slotte een geschikt stuk gereedschap om het een halve slag te draaien om zeker te zijn van strakheid.
5. Ontgas het brandstofsysteem en start de motor om de brandstoflekkage te controleren.

Als het bericht verschijnt, vervangt dan het filterelement dat het filter scheidt.



6.5.2.6 Controleer de brandstofleiding

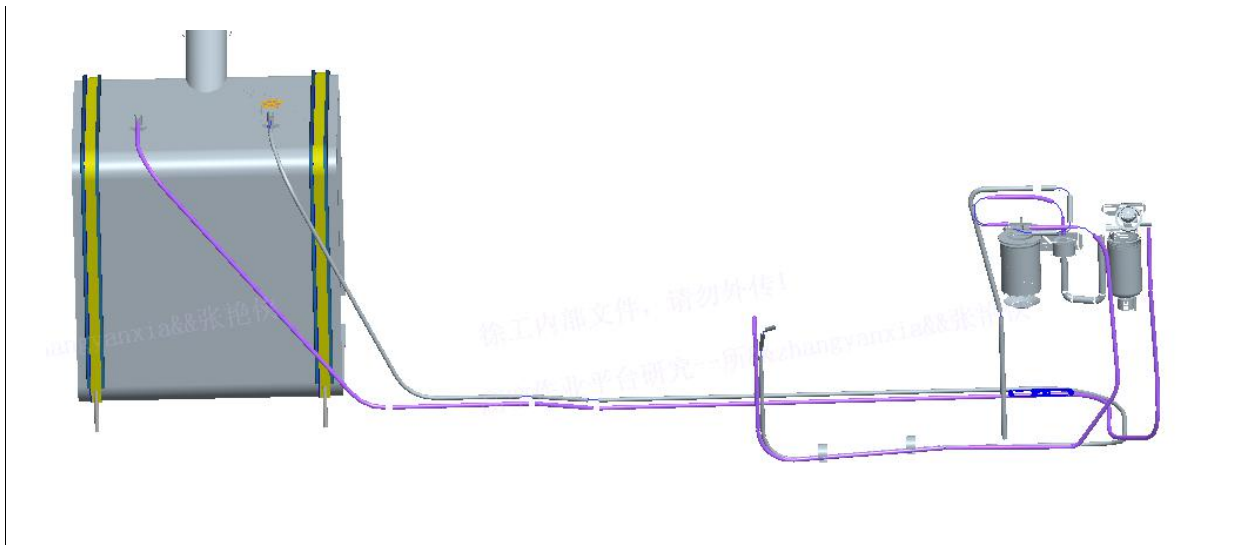

Fig.6-28 Brandstofleiding

Controleer regelmatig de brandstoftoevoerleiding.

Als er tekenen van schade zijn, moet deze onmiddellijk worden vervangen.

Ontlucht na vervanging de brandstoftoevoer en start de motor om een lekvrije werking te garanderen.

Als het bericht verschijnt, vervangt dan het filterelement dat het filter scheidt.

6.5.2.7 Tap de brandstoftank af

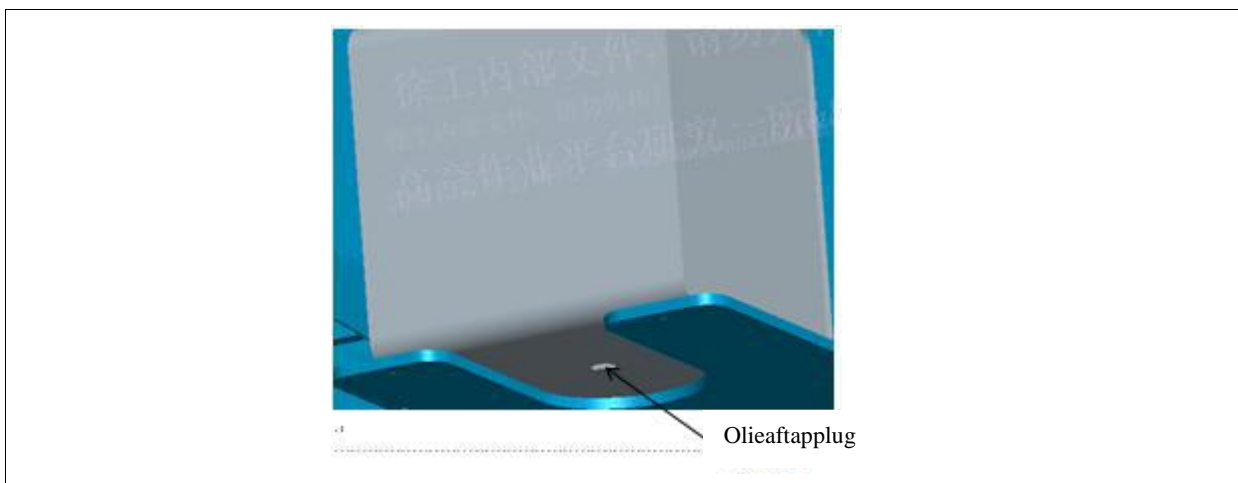

Fig.6-29 Aftapplug brandstoftank

(1) Bevindt zich aan de linker onderzijde van het voorframe

(1) Olieaftapplug



⚠ Waarschuwing!

- **Brandbare brandstof of stoom!**
- **Rook niet en verbod op open vuur tijdens het laden en lossen van brandstof**

Opgelet!

- **Verlaag voor het aftappen het brandstofpeil tot het laagst mogelijke niveau.**
- **Vul de brandstoftank alleen met schone brandstof.**
- **Voer de afgetapte motorolie zo milieuvriendelijk mogelijk af; houdt U aan de geldende milieu voorschriften in uw regio.**

6.5.3 Luchtinlaatsysteem van de motor

6.5.3.1 Controleer het luchtinlaatsysteem van de machine

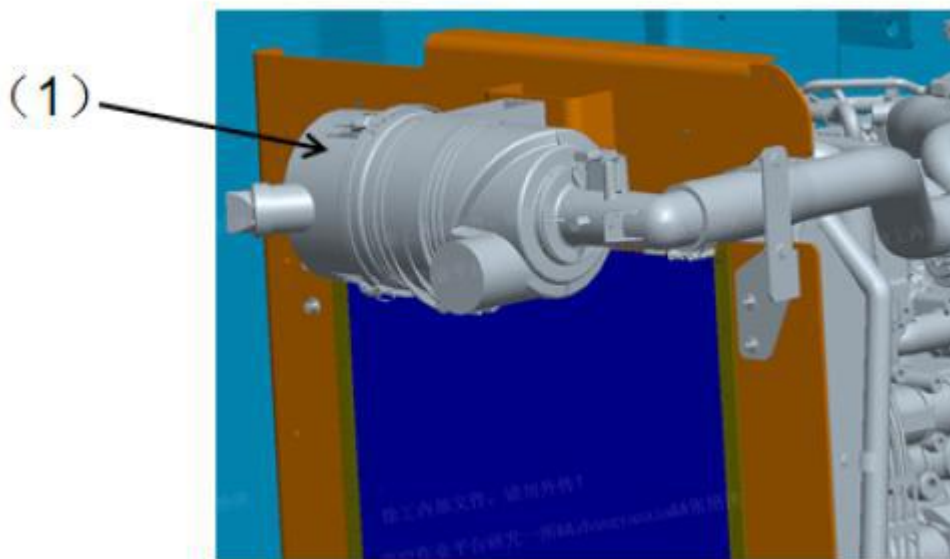

Fig. 6-30 Locatie motorinlaatfilter (1)

Opgelet!

Elke schade aan de motor als gevolg van onjuist onderhoud van het luchtinlaatfilter maakt de garantie ongeldig.

- **Controleer of de stofklep schoon of verstopt is (zoals natte aanslag).**

- Als het fruit verstopt is, knijpt er dan in om het bezinksel eraf te laten vallen.
- Als dit niet genoeg is, opent U de klem om de filterafdekking (1) te verwijderen en maakt U deze van binnenuit schoon.
- Controleer voordat U de motor start of de kap goed vastzit.

6.5.3.2 Vervang het luchtfilter van de motor

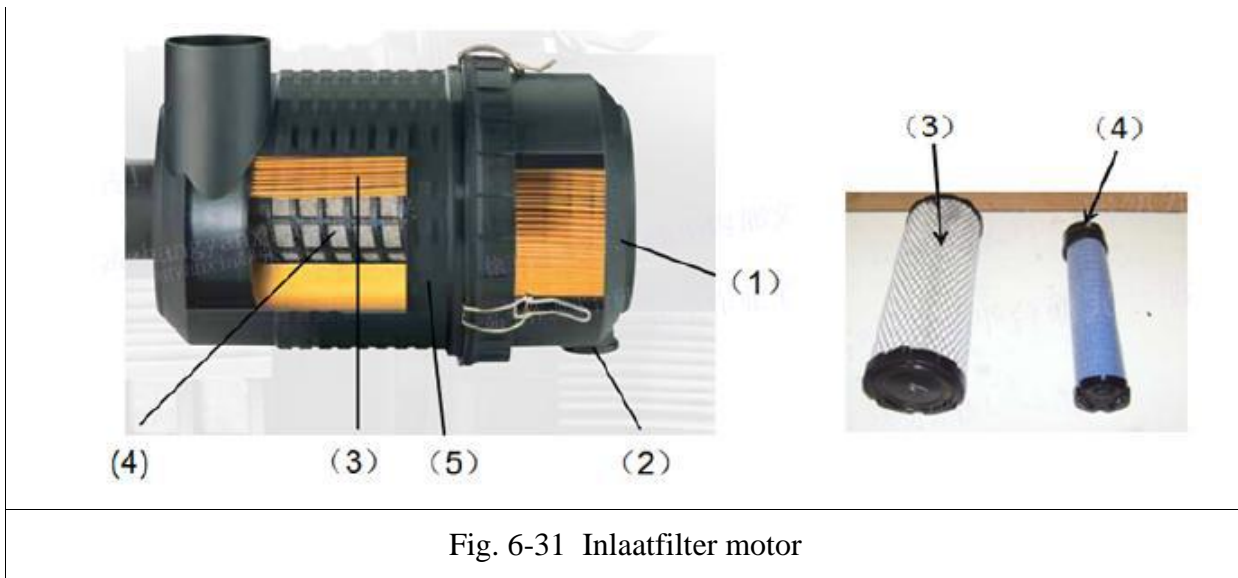

Fig. 6-31 Inlaatfilter motor

- (1) Luchtfilterdeksel
- (2) Stofafvoerklap
- (3) Hoofdfilterelement
- (4) Veiligheidsfilterelement
- (5) Omhulsel

Vervang het inlaatfilter

1. Zet de motor af en verwijdert de contactsleutel.
2. Laat indien nodig de motor afkoelen.
3. Open de klem en verwijdert het filterdeksel (1)
4. Verwijder het hoofdfilterelement (3)
5. Reinig indien nodig het afvoerelement (2) en het filterhuis (5).
6. Plaats het nieuwe hoofdfilterelement, sluit en vergrendelt het deksel.



7. Indien nodig (uiterlijk na 2000 bedrijfsuren) ook het veiligheidsfilterelement (4) vervangen.

6.5.3.3 Vervang de inlaatpijp



Fig. 6-32 Inlaat systeem

Inlaatfilterpijp

Opgelet!

- **Schakel de motor uit en wacht tot deze volledig is afgekoeld alvorens met onderhoud begint.**
- **Laat de motor niet draaien als het luchtinlaatsysteem niet correct is gemonteerd.**
- **Vervang het filterelement in plaats van het elke 6 keer schoon te maken.**

Vervang de inlaatpijp

1. Open de motorkap en koel het motorsysteem indien nodig.
2. Maak de klemmen aan beide uiteinden van de aanzuigleiding (1) los, verwijder ze en vervang ze door nieuwe klemmen.
3. Als de klem gecorrodeerd of beschadigd is, moet deze ook worden vervangen.
4. Draaitde klem goed vast, sluit en zet de motorkap vast.

6.5.4 Koelsysteem van de motor

Gevaarlijk!

- Bescherm uw ogen en draagt handschoenen tijdens het gebruik maken van de koelbox.
- Draaiende machineonderdelen veroorzaken ernstig letsel! (Ventilator en V-riem)



- Verbrandingsgevaar door hete oppervlakken!
- Verbrandingsgevaar door hete koelvloeistof!
- Risico op hoge stoomdruk door hete stoom!
- Open de vulopening van de koelbox niet voordat deze volledig is afgekoeld
- De vulpoort heeft een tweetraps open release (om te voorkomen dat de druk de kraan opheft)
- Dek de vulopening altijd af met een grote doek!
- Open de eerste trap voorzichtig!
- Wacht tot de stoomdruk afneemt / vrijgegeven!

Opgelet!

- Neem altijd de laagste concentratie beschermingsmiddel, ook als de temperatuur nooit onder het vriespunt komt.
- De aanbevolen maximale concentratie van het beschermingsmiddel niet overschrijden.
- Raadpleeg de aanbevelingen van de motorfabrikant in de bedieningshandleiding van de motor.

6.5.4.1 Koelmiddelen vereisten

Vloeistofgekoelde motoren stellen speciale eisen aan de gebruikte koelvloeistof om oververhitting of ijsvorming, corrosie van de motor of radiator en cavitatie te voorkomen.

Om schade aan de motor of het koelsysteem te voorkomen, dient U regelmatig het koelvloeistofpeil en de concentratie van het beschermingsmiddel in de gaten te houden.

Volg de motorhandleiding en de instructies van de koelmiddelfabrikant.

Wees zeker zijn dat de concentratie van het beschermingsmiddel minimaal 50% is van de waarde die we aanbevelen

De koeler is bij het verlaten van de fabriek gevuld met 50% beschermingsmiddel en kan werken bij een temperatuur van -109°C / 228°F .



6.5.4.2 Controle de radiator

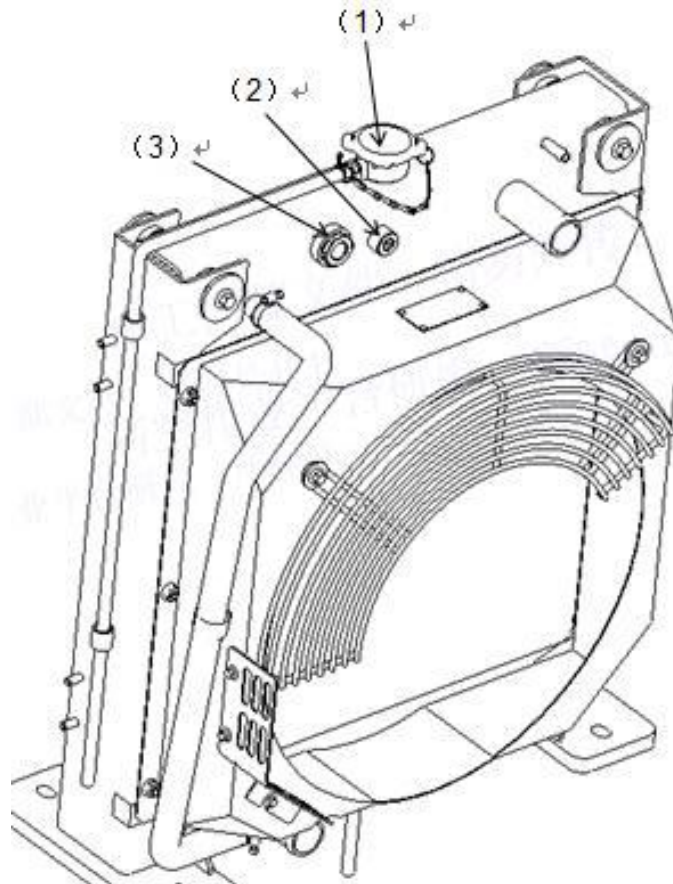

Fig. 6-33 De radiator

- (1) Vulopening voor koelvloeistof
- (2) Vloeistofniveausensor
- (3) Kijkvenster voor vloeistofniveau

Zet de motor af, verwijder de contactsleutel en opent de motorkap; laat indien nodig de motor en de radiator afkoelen.

Controleer de radiator en maakt deze schoon als deze vuil is.

Alleen met perslucht of water en van binnen naar buiten schoon maken.

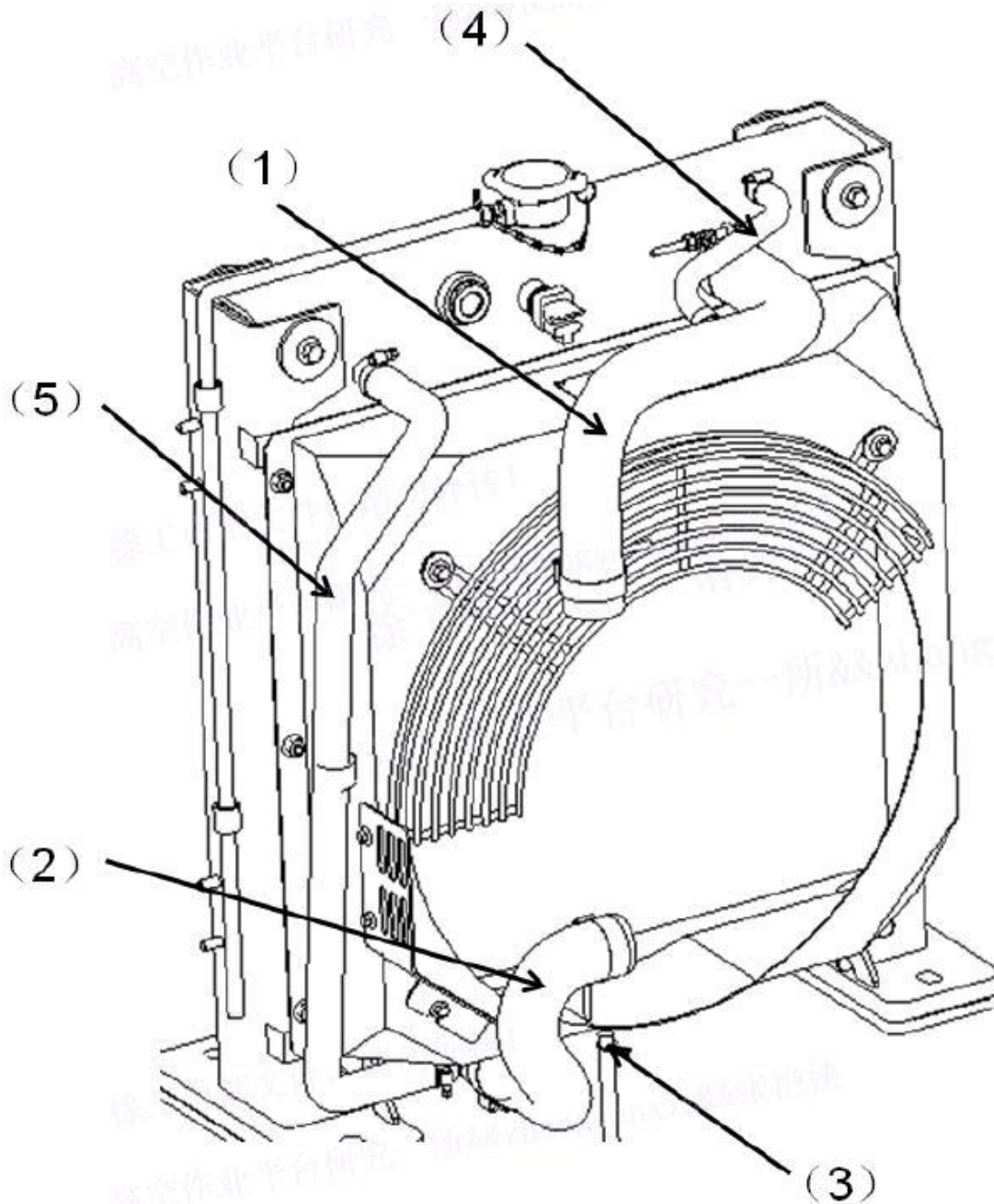

Fig.6-34 Koelsysteem leidingen (1)

- (1) Inlaatpijp radiator
- (2) Uitlaatpijp van radiator
- (3) Afvoerschakelaar
- (4) Snorkelen
- (5) Watertoevoerleiding

- Controleert regelmatig de radiatorleidingen op scheuren en lekken.



- Vervang alle beschadigde leidingen en draaitalle losse verbindingen vast.
- Controleert of de aanzuigslang (1) verouderd of gebroken is.
- Controleert of de slangklem bij de buisverbinding goed vastzit.
- Als de watertoevoerleiding (1) los, verouderd, gebarsten of beschadigd is, moet deze worden vastgedraaid of vervangen.

6.5.4.3 Vervang radiatorkoelvloeistof (duurzaam koelvloeistof)

Opmerking: Als de motortemperatuur hoog is, mag U de radiateurafdekking niet verwijderen. Nadat de motor is afgekoeld, draait U de radiateurafdekking een beetje los om de druk te laten ontsnappen en verwijdert U de afdekking vervolgens volledig.

1. Zet de motor af en laat de koelvloeistoftemperatuur dalen.
2. Verwijder de radiatorafdekking (1), open de aftapkraan (2) en tap de koelvloeistof volledig af.
3. Nadat de koelvloeistof volledig is afgetapt, sluit U de aftapkraan (2).
4. Giet de koelvloeistof totdat deze de radiator vult.
5. Start de motor en laat deze een paar minuten draaien
6. Zet de motor af, laat de koelvloeistoftemperatuur dalen, controleert het koelvloeistofpeil in de radiateur, vul indien nodig koelvloeistof bij.

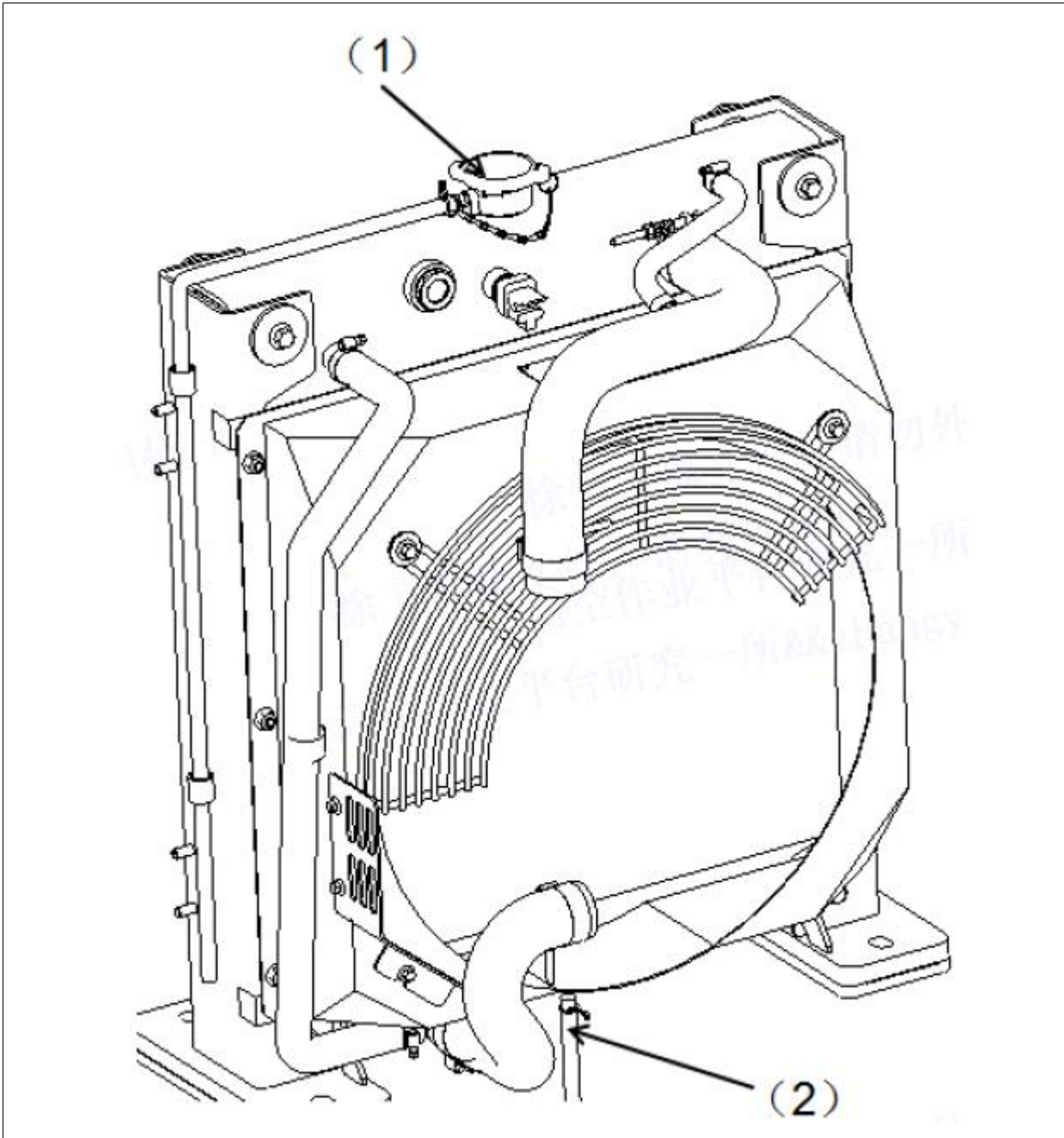

Fig.6-35 Koelvloeistof aftapopening (2).

(1) Vulopening afdekking

(2) Aftapschakelaar

Start de motor korte tijd en controleert het koelvloeistofpeil.

Voeg indien nodig toe.



6.5.5 Controleer het EGR-systeem

Opgelet!

- Schakel de motor uit en wacht tot deze volledig is afgekoeld voordat U reparaties uitvoert.
- Gebruik de machine niet als het uitlaatgasrecirculatiesysteem niet volledig operationeel is.
- Het negeren van dit punt komt neer op het overtreden van de uitlaatemissienormen.

Controleer het EGR-systeem

Raadpleeg voor meer informatie de bedienings- en onderhoudshandleiding van de motor of bel de aangewezen samenwerkende partners van XCMG.

Vervang de EGR-koelslang van de motor

Opgelet!

Laat de motor niet draaien als het EGR-systeem van de motor niet correct is gemonteerd!

Raadpleeg de bedienings- en onderhoudshandleiding van de motor voor meer informatie.

6.5.6 V-riem van motor

Gevaarlijk!

- Vanwege het gevaar van roterende delen: -V-snaar-Dynamo-Koeler ventilatieventilator
- Er bestaat gevaar voor snijwonden of beknelling door draaiende onderdelen.
- Houd de motorkap gesloten terwijl de motor loopt.
- Raadpleeg de bedienings- en onderhoudshandleiding van de motor.

Vorbereiding:

1. Zet de motor af, verwijder de contactsleutel en ontkoppel de accu-isolatieschakelaar
2. Open de motorkap en laat indien nodig de motor afkoelen.

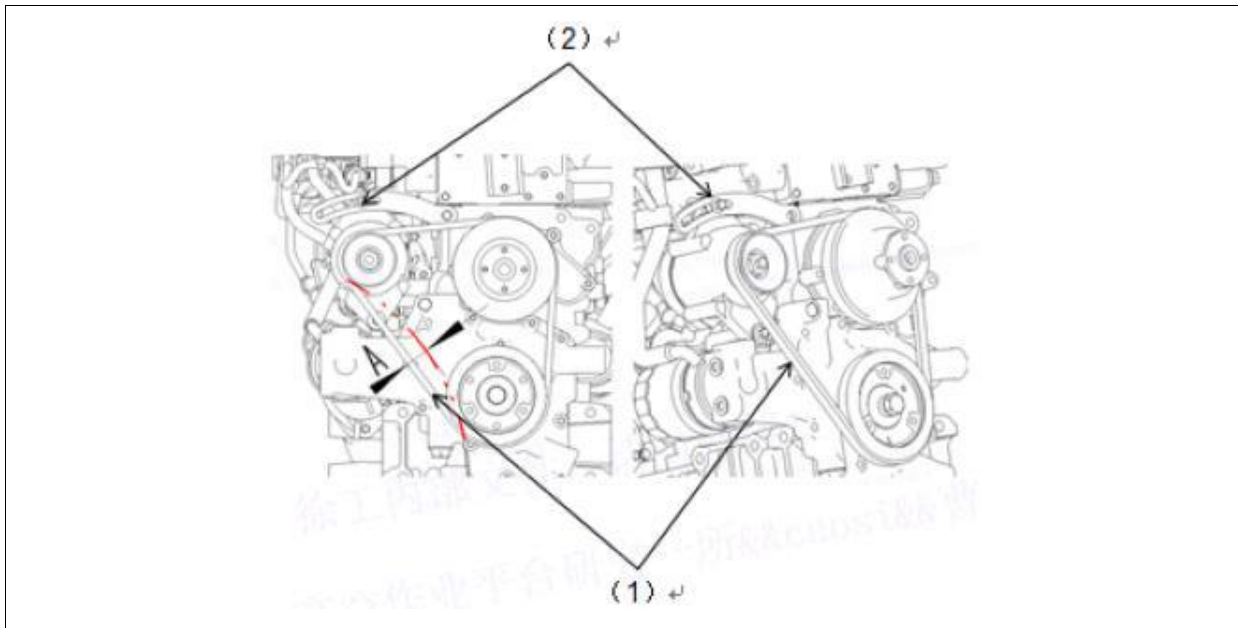

Fig.6-36 Installatie V-riem

1. V-riem
2. Spanbout V-riem motor

V-riem spanning afstellen

Duwt de V-riem tussen het aswiel en de dynamo, ziet Fig. 6–36.

Zolang de maximale afwijking onder de 8 mm wordt gehouden, is de spanning van de V-snaar voldoende.

V-riem vervanging

1. Draai de spanbout (2) van de dynamo los.
2. Draai de generator naar de zijkant van de motor.
3. Maak speling en verwijdert de V-riem.
4. Installeer een nieuwe V-riem en met een hendel om de generator naar de buitenkant van de motor te duwen totdat de spanning binnen het vereiste bereik ligt.



6.6 Aanhaalmoment bouten

Opgelet!

- Controleer het aanhaalmoment van bouten en moeren om de 500 uur.
- Controleer of de bouten en moeren goed vastzitten na de inlooperperiode van de machine (meestal de eerste 50 bedrijfsuren)
- Voer regelmatig inspecties uit om de 250 uur.
- Als de bouten loszitten, zet U de bouten vast volgens het aanhaalmoment dat wordt weergegeven in "Bouten vastdraaien".
- Als het moet worden vervangen, gebruik dan bouten en moeren van dezelfde kwaliteit of hoger.
- Voor bouten en moeren die niet worden vermeld in het hoofdstuk "Aanhalen van bouten", verwijzen wij U naar het hoofdstuk "Aanhaalmomenten".
- Gebruik een momentsleutel bij het controleren of vastdraaien van bouten en moeren.

Tabel 6-8 Aanhaalmomenten van bouten (1/3)

De volgende waarden zijn van toepassing op verzinkte / zink-chroom bevestigingsmiddelen							
Metrische bout van klasse 8.8 / metrische moer van klasse 8							
Maat	Steek	Trekspanningsgebied	Houdbelasting	Koppel (droog type of Locite263)	Koppel (smering)	Koppel (Locite 262 lijm)	Koppel (Locite 242of 271)
		Mm ²	KN	N m	N m	N m	N m
3	0.5	5.0	2.2	1.3	1.0	1.2	1.4
3.5	0.6	6.8	2.95	2.1	1.6	1.9	2.3
4	0.7	8.8	3.82	3.1	2.3	2.8	3.4
5	0.8	14.0	6.2	6.2	4.6	5.6	6.8
6	1	20.1	8.74	11	7.9	9.4	12
7	1	28.9	12.6	18	13	16	19
8	1.25	36.6	15.9	25	19	23	28
10	1.5	58.0	25.2	50	38	45	55
12	1.75	84.3	36.7	88	66	79	97
14	2	115	50.0	140	105	126	154
16	2	157	68.3	219	164	197	241
18	2.5	192	82.5	301	226	271	331
20	2.5	245	106	426	320	383	469
22	2.5	303	132	581	436	523	639
24	3	353	153	737	553	663	811
27	3	459	199	1080	810	970	1130
30	3.5	561	255	1460	1100	1320	1530

33	3.5	694	302	1990	1490	1790	2090
36	4	817	355	2560	1920	2300	2690
42	4.5	1120	487	4090	3070	3680	4290

Opmerking: De bovenstaande aanhaalmomenten zijn niet van toepassing op cadmiumgeplateerde bevestigingsmiddelen

Tabel 6-9 Tabel met aanhaalmomenten van bouten / tabel met aanhaalmomenten (2/3)

De volgende waarden zijn van toepassing op verzinkte / zink-chroom bevestigingsmiddelen							
10.9-kwaliteit metrische bouten / 10-kwaliteit metrische moeren / 12.9-grade binnenzeskant M6 of minder							
Maat	Steek	Trekspanningsgebied	Houdbelasting	Koppel (droog type of Locite263)	Koppel (smering)	Koppel (Locite 262 lijm)	Koppel (Locite 242of 271)
		Mm ²	KN	N m	N m	N m	N m
3	0.5	5.0	3.13	1.9	1.4	1.5	2.1
3.5	0.6	6.8	4.22	3.0	2.2	2.4	3.3
4	0.7	8.8	4.47	4.4	3.3	3.5	4.8
5	0.8	14.0	8.85	8.9	6.6	7.1	9.7
6	1	20.1	12.5	15	11	12	17
7	1	28.9	18.0	25	19	20	28
8	1.25	36.6	22.8	37	27	29	40
10	1.5	58.0	36.1	72	54	58	79
12	1.75	84.3	52.5	126	95	101	139
14	2	115	71.6	200	150	160	220
16	2	157	97.8	313	235	250	344
18	2.5	192	119.5	430	323	344	473
20	2.5	245	152.5	610	458	488	671
22	2.5	303	189	832	624	665	915
24	3	353	220	1060	792	845	1170
27	3	459	286	1540	1160	1240	1690
30	3.5	561	349	2100	1570	1680	2310
33	3.5	694	432	2600	2140	2280	2860
36	4	817	509	3660	2750	2930	4020
42	4.5	1120	598	5860	4400	4690	6440



Tabel 6-10

De volgende waarden zijn van toepassing op verzinkte / zink-chroom bevestigingsmiddelen						
12.9-grade binnenzeskant M6 of hoger						
Maat	Steek	Trekspanningsgebied	Houdbelasting	Koppel (droog type of Locite263)	Koppel (smering)	Koppel (Locite 262 lijm)
		Mm ²	KN	N m	N m	N m
3	0.5	5.0			1.5	2.1
3.5	0.6	6.8			2.4	3.3
4	0.7	8.8			6.5	4.8
5	0.8	14.0			7.1	9.7
6	1	20.1	12.5	11	12	17
7	1	28.9	18	19	20	28
8	1.25	36.6	22.8	27	29	40
10	1.5	58.0	36.1	54	58	79
12	1.75	84.3	52.5	95	101	139
14	2	115	71.6	150	160	220
16	2	157	97.8	235	250	344
18	2.5	192	119.5	323	344	473
20	2.5	245	152.5	458	488	671
22	2.5	303	189.0	624	665	915
24	3	353	220.0	792	845	1170
27	3	459	286.0	1160	1240	1690
30	3.5	561	349.5	1570	1680	2310
33	3.5	694	432.5	2140	2280	2860
36	4	817	509.0	2750	2930	4020
42	4.5	1120	697.0	4400	4690	6440

Tabel 6-11 Koppel tussen de biuten en sleutel

Item	Project	Boutmaat mm	Aantal	sleutelwijdte mm	Koppel Nm
1	Bevestigingsbout motorsteun	M12	16	18	110-130
2	Bevestigingsbout schokdemper motor	M8	4	13	30-36
		M10	4	16	65-78
3	Bevestigingsbout hydraulische olietank	M10	6	16	50
4	Bevestigingsbout hydraulische pomp	M10	8	16	120
5	Bevestigingsbout hoofdklep	M16	2	24	210-240
6	Bevestigingsbout loopmotor	M16	24	24	210-240
7	Montagemoer voor banden	M20	32	30	396-401
8	Bevestigingsbout zwenksteun	M16	48	24	250-280
9	Bevestigingsmoer brandstoftank	M10	8	16	50



Hoofdstuk 7 Problemen en oplossingen

7.1 Motor

Tabel 7-1 Motor storing en oplossing

Problemen	Oorzaak	Oplossing
De motor loopt niet naar behoren	Luchtfilter is verstopt	Vervang het filter
	Verstopte brandstofleiding	Repareer of vervangt de brandstofleiding
	Verontreinigde brandstof	Tap de brandstoftank af en maakt het filter schoon, tank bij
	Verstopt brandstoffilter	Vervangt het filter
	Verstopte ontluchting brandstoftankdop	Reinig of installeert een nieuwe
	Brandstoffout	Gebruik de juiste brandstof
	Motoroliefout	Gebruik de juiste motorolie
	Verstopte uitlaat	Neem contact op met uw aangewezen XCMG-distributeur (Xcmg Fire-Fighting Safety Equipment Co.,Ltd.)
	Brandstofinjectiepomp defect	
	Defect voorverwarmingscircuit of ontstekingsplug	
	De compressieverhouding van de motor is laag	
	Vervuild mondstuk of verkeerde bediening	
	Mondstuk werkt niet	
Motor is oververhit	Koelvloeistof is te laag	Voeg koelvloeistof toe
	Overbelasting van de motor	Controleer de hydraulische veiligheidsklep
	Versleten radiatorafdekking	Vervang door een nieuwe radiatorafdekking
	Verstopte radiator kern en oliekoel kern	Reinig de radiator en oliekoeler
	Het radiatorrooster is verstopt	Maak het rooster schoon
	Kapotte ventilator	Vervang de ventilator
	Luchtfilter is verstopt	Vervang het luchtfilterelement
	Losraken van dynamo en ventilatorriemen	Span de riem aan of plaats een nieuwe riem
	Poelie slijtage	Vervang de poelie
	Vervuiling van leidingen van koelsystemen	Het koelsysteem doorspoelen
	Thermometer defect	Neem contact op met uw aangewezen XCMG-distributeur
Koelvloeistof temperatuur is te laag	Thermostaat defect	Neem contact op met uw aangewezen XCMG-distributeur
	Storing in thermometer of transmissieapparaat	
Motor	Het oliemodel klopt niet	Sluit de olie uit, kies de juiste olie

Problemen	Oorzaak	Oplossing
verbrandt olie	Olielek	Controleer de olieaftapplug
	De interne onderdelen van de motor zijn versleten	Neem contact op met de aangewezen XCMG-dealer
Hoog brandstofverbruik van de motor	Het inlaatsysteem is geblokkeerd of vuil	Reinig het luchtinlaatsysteem
	Verkeerd stookolie model	Neemt de juiste brandstof
	Vuile brandstofinjector	Neem contact op met aangewezen industriële dealers.
	Brandstofpomp werkt niet	
Uitlaatrook is te donker of te grijs	Verkeerd stookolie	Maak de brandstoftank leeg en juiste brandstof nemen.
	Het inlaat- of uitlaatsysteem is geblokkeerd of vuil	Reinig het inlaat- of uitlaatsysteem
	Brandstofpomp werkt niet	Neem contact op met de aangewezen XCMG-dealer
	Vervuild mondstuk of onjuiste bediening	
	Motorblok defect	
Onvoldoende batterijcapaciteit	De verbindingsleiding is los of gecorrodeerd	Reinig, draai of vervang de batterij
	Losse generatorriem	Span de generatorriem aan of vervang deze door een nieuwe riem
	Verzekering defect	Vervangen met een nieuwe verzekering
	Generatorstoring	Neem contact op met de XCMG-dealer.
De startmotor doet het niet	De batterijcapaciteit is onvoldoende of beschadigd	Laad de batterij op of vervangt het met een nieuwe batterij
	Slechte verbinding van batterijcircuit	Controleer de verbindingslijn
	Zekering kapot	Verzekering vervangen
	De startmotor is beschadigd	Herstel of vervang de startmotor
	Het rondsel van de startmotor is niet ontkoppeld van de vliegwielstanden van de motor	Herstel of vervang de startmotor
	Motorblok defect	Neem contact op met de XCMG-dealer
	Start sleutelschakelaar defect	
	Startrelais mislukt	
Storing solenoïde startmotor		
Start het magnetisme van de motor	Slechte batterijverbinding of kortsluiting van start motor	Maak het verbindingsgedeelte schoon
	Lage batterij capaciteit	Laad de batterij op of vervangen.
	De houdspoel van de startmotor is open	Neem contact op met de XCMG-dealer
Start de motor maar de motor start niet	De kleine tanden van de startmotor zijn gescheiden van de vliegwielstanden van de motor	Neem contact op met de XCMG-dealer
	Het schakelmechanisme van het rondsel zit vast of werkt niet goed	
	Het rondsel van de startmotor is kapot	



Problemen	Oorzaak	Oplossing
	Tandbreuk in het vliegwiel	
De motor kan niet starten	De batterij is beschadigd of de loden pilaar is gebroken	Controleer en vervang loden pilaar
	Losse of gecorrodeerde startkabel van de accu	Maak de verbindingsdraad schoon of draait deze vast
Motor geeft witte rook af	Verkeerde brandstof	Maak de brandstoftank leeg en gebruik de juiste brandstof
	Motortemperatuur is laag	Start de motor totdat deze warm wordt
	Thermostaat defect of te koud	Neem contact op met de XCMG-dealer
	Brandstofpomp werkt niet	
Koelvloeistof lekt in de motorcilinder		
De turbocompressor maakt lawaai of trilt	Het lager is niet gesmeerd	Controleer de verstopping van de turboladerbuis
	Lager slijtage	Neem contact op met de aangewezen dealer
	Motor, inlaatpijp, uitlaatpijp lek	Controleer of repareer
	Onjuiste speling tussen turbine en turbineschil	Neem contact op met de aangewezen XCMG-dealers
	Breuk turbineblad	Verwijder het uitlaatpijpbochtstuk en de inlaatslang en controleer
Supercharger joint druipende olie	Beschadigde of versleten lagers	Controleer of de motorreparatiecyclus is verlopen, of er gestolen goederen in de motor zitten en neem contact op met de aangewezen XCMG-dealer
	Carterdruk is te hoog	Wees zeker zijn dat de uitlaatpijp niet verstopt en schoon is
	De retourleiding van de turbocompressor bij de uitlaatpijp is verstopt	Verwijder de pijpleiding, inspecteer of reinig
De weerstand van het rotatiemechanisme van de turbocompressor is te groot	Verbrandende afzettingen veroorzaken een blokkering van koolstof achter de turbine	Controleer of maak schoon
	Luchtlekkage in de aanzuigleiding veroorzaakt vuil op het compressorwiel	Controleer of maak schoon



7.2 Elektrisch systeem

Tabel 7-2 Storing in het elektrisch systeem en problemen oplossen

Item	Problemen	Oorzaken	Oplossingen
1	Geen elektriciteit in de hele werktuig	De accu is beschadigd, de accu heeft geen stroom, de verbindinglijn is los of de zekering is doorgebrand	Vervang de batterij, laad de batterij op of sluit de kabel aan of vervang de verzekering
2	De starter werkt niet	Verzekering opgeblazen	Vervang de verzekering
		De startknop werkt niet	Herstel of vervangt het
		De draden tussen de componenten worden losgekoppeld en de connectoren vallen eraf	Opnieuw leggen en opnieuw vast zetten
		Slecht contact van de aarddraad of schade aan de draad zelf	Regels opnieuw of vervangen
		Het startrelais is beschadigd	Herstel of vervangt het
3	Generator wekt geen elektriciteit op	Lage batterij	Herstel of vervangt het
		De stekker van de generatorbedrading valt eraf	Opnieuw vastzetten
		Generator schade	Vervang generator
		Mechanisch defect, schade aan de generator zelf	Controleer of de riem los zit
		Doorgebrande zekering	Vervang de zekering
4	De motor kan niet starten	Noodstop-schakelaar is beschadigd	vervangen
		De flameout-magneetklep is beschadigd	Vervangen
		Flameout regelcircuit storing	Los bedrading fouten op
		Brandstoffilter verstopt	Vervangen
		Beschadigde olie-waterafscheider	Vervangen
		Defecte brandstofleiding, zoals schade aan de brandstofleiding	Los problemen op
5	Alarm voor motorstoring	De watertemperatuursensor (of schakelaar) is beschadigd	Vervangen
		De sensorconnector is uit of het pincontact is slecht of het circuit is losgekoppeld	Zoek het losse punt, steek de connector stevig vast en verhelp de lijnfout
		De oliedruksensor (of schakelaar) is beschadigd	Vervangen
		De sensorconnector is uit of het pincontact is slecht of het circuit is losgekoppeld	Zoek het losse punt, steek de connector stevig vast en verhelp de lijnfout
6	De brandstofmeter geeft abnormaal	De instrumentensensor is beschadigd	Vervang de metersensor
		Instrument schade	Meter ervangen



Item	Problemen	Oorzaken	Oplossingen
	weer	De metersensor komt niet overeen met de meter	Vervangen metersensor gekoppeld aan meterparameters
		Beschadigde bedraading	Los problemen met de bedraading op
7	Boven gedeelte zonder stroom	Doorgebrande zekering	Vervangen
		Het vermogensrelais is doorgebrand	Vervangen
		Draadbreuk	Bedraden opnieuw
8	Geen actie tijdens de werking van de draaitafel	De lont was doorgebrand	Vervangen
		Storing in magneetventiel	Repareren of vervangen
		Draadbreuk	Bedrading opnieuw aanleggen
		De schakelaar van boven en onder gedeelte van de hoogwerker is kapot	Vervangen
9	Geen actie op het platform	Doorgebrande zekering	Vervangen
		De voetschakelaar werkt niet	Vervangen
		Draadbreuk	Bedrading opnieuw aanleggen
		De schakelaar van boven en onder gedeelte van de hoogwerker is kapot	Vervangen
		Systeembusstoring	Los problemen met de bedrading op
		Storing in magneetventiel	Repareren of vervangen
		Beschadigde handgreep of knopschakelaar	Vervangen



7.3 Hydraulisch systeem

Tabel 7-3 Problemen in het hydraulisch systeem en oplossingen

Item	Problemen	Oorzaken	Oplossingen
1	Boven gedeelte van de hoogwerker hydraulische systeemdruk is te laag of geen druk	De drukuitschakelwaarde van de open variabele pomp is te laag ingesteld	Stel de druk in op 19 MPa
		De insteldruk van de hoofdontlastklep in de regelklep van de draaitafel is te laag	Stel de druk in op 21MPa
2	Onder gedeelte van de hoogwerker hydraulische systeemdruk is te laag	De instelling van de drukafsluiter van de gesloten lopende variabele pomp is te laag	Stel de druk in op 30MPa
		De insteldruk van de hoofdontlastklep in de gesloten variabele pomp is te laag	Stel de druk in op 32MPa
3	Geen van de actoren van boven gedeelte van de hoogwerker beweegt.	Het systeem heeft geen druk of de druk is te laag	Raadpleeg artikel 1 hierboven voor inspectie
		Defecte elektrische proportionele stuurhendel	Revisie elektrische proportionele stuurknuppel joystick
4	Boven gedeelte van de hoogwerker heeft geen actie voor een enkele actuator	Draaischijfregelklep, platformregelklepbediening De instelling van de actiekoppelingsdruk is te laag	Raadpleeg paragraaf 2-2 om de druk van de hydraulische hoofdcomponenten aan te passen om de druk te verhogen
5	De beweegbare cilinder kan niet worden vergrendeld en daalt automatisch	De balansklep heeft slechte sluitprestaties en ernstige interne lekkage	Balansklep reviseren
		Overvol lekkage in de cilinder	Revisie van de cilinder
		De blokkeerdruk van de balansklep is te laag	Verhoog de blokkeerdruk van de balansklep
6	De elektrische proportionele stuurhendel stopt met werken en de actuator reageert traag	De betreffende balansklep sluit te langzaam	Herstel de gerelateerde balanskleppen
7	Boven gedeelte van de hoogwerker trilt ongelijkmatig bij het draaien	De opening van het tandwiel in het zwenkmechanisme is te groot	Pas de tussenruimte van het tandwiel aan
		De insteldruk van de roterende bufferklep is te hoog, waardoor een schok ontstaat	Pas de insteldruk van het kussenventiel aan
		De openingsdruk van de rem van de roterende reductor is te hoog of werkt niet goed	Herstel de rem
8	Het voertuig kan niet worden ingetrokken nadat de noodstroomaggregaat is gestart	Probleem met elektrohydraulische proportionele klep	Reparatie elektrohydraulische proportionele klep
		Interne lekkage van aandrijfteenheid	Revisie van de aandrijfteenheid



Item	Problemen	Oorzaken	Oplossingen
9	De hoogwerker kan niet lopen	Systeemdruk is te laag	Meet de systeemdruk en stel deze af op de overeenkomstige waarde
		Het rijverdeelventiel is defect, waardoor het onmogelijk is om de rem van het rijreductiemiddel te openen	Detectie van het lopende distributieklep
10	Slechts één kant kan lopen	Laat de zijmotor of het verloopstuk niet beschadigd raken	Revisie van de motor of de reducer
11	Onder gedeelte van de hoogwerker kan niet afslaan	De stuurdruk is te laag	Meet de systeemdruk en stel deze af op de overeenkomstige waarde
		Storing in asregelklep	Het asregelventiel herstellen
		Storing in stuurmechanisme	Stuurinrichting reviseren
12	Kan niet schakelen tussen hoge en lage snelheid	Schakelmagneetklep defect	Revisie van schakelende magneetkleppen en aansturen van elektrische signalen
		Onvoldoende stuurdruk	Detecteer stuurdruk
13	Het platform kan tijdens het werk niet waterpas worden gezet	Onvoldoende hydraulische olie in het nivelleringsstelsel	Vul hydraulische olie bij in het nivelleersysteem
		De drukinstelling van het nivellerende overbelastingsventiel is te laag	Verhoog de ingestelde druk
14	Het platform kan niet slingeren	Systeemdruk is te laag	Verhoog de systeemdruk



7.4 Regelmatige te vervangen onderdelen

Tabel 7-4 Onderdelen die regelmatig vervangen moeten worden

Onderdelen die regelmatig vervangen moeten worden		Vervangen interval
Motor	Brandstofleiding (van brandstoftank tot filter)	Elke twee jaar
	Brandstofleiding (van brandstoftank naar brandstofinspuitpomp)	
	Oliefilterslang (van motor naar oliefilter)	
Hoofdonderdeel	Inlaatpijp oliepomp	
	Oliepomp uitlaatpijp	
Hydraulisch systeem	Hydraulische buis met zwenkmechanisme	
	Slang van de pijpleiding van de hydraulische cilinder van de giek	
	Hanteer de slang van de hydraulische cilinder	
	Bucket hydraulische cilinderslang	
	Pilootleiding slang	
Apparatuur accessoires		



Hoofdstuk 8 Transport, opslag en bescherming

8.1 Veiligheidsvereisten voor transport

8.1.1 Wegtransport

8.1.1.1 Algemene vereisten

Opgelet!

- Zet de machine correct vast tijdens transport.
- Ongetraind of ongekwalificeerd personeel mag niet worden betrokken bij het laden, vervoeren en lossen van de machine.
- Mogelijk geldt in uw regio andere vereisten.

Het meest voorkomende transport is per vrachtwagen, oplegger of aanhanger.

Wat het transportvoertuig dan ook is, de machine moet goed worden vastgezet.

Er moet voldoende personeel zijn voor het laden, transporteren en lossen.

Zet de machine vast en bind deze op een transportveilige manier aan het transportvoertuig.

Zelfs bij gewone verkeersongevallen moet de machine stevig op de positie van het voertuig worden bevestigd, zoals:

- Noodstop
- Plotseling optreden
- Oneffen wegen!

Als veilig transport niet kan worden gegarandeerd vanwege de volgende redenen:

- Onjuiste of beschadigde vaste apparatuur,
- Onvoldoende fixatie,
- Ongeschikte of beschadigde transportmiddelen,
- Deelname van ongeschoold, ongekwalificeerd personeel, Dan is het verboden om de machine te vervoeren!



Opgelet!

- Niet overbelasten
- Het bedrijf / de persoon die het transport uitvoert, is altijd verantwoordelijk voor veilig transport

8.1.1.2 Instructies voor laden en lossen

Gevaarlijk!

- Risico op ernstig of dodelijk letsel.
- Denk aan de lastverdeling over het transportvoertuig!
- De machine kan uit de hand lopen op een lege, gladde helling!
- Wees zeker zijn dat de oprijplaat breed genoeg is om veilig te kunnen laden en lossen
- Duidelijke en onvermijdelijke gevaren aan geven, die tot de dood kunnen leiden als ze niet worden voorkomen.

Voordat U de machine naar een vrachtwagen, aanhanger of semi-vrachtwagen vervoert, moet U ervoor zorgen dat het totaal toegestane gewicht en de grootte van het beladen voertuig niet worden overschreden.

Probeer niet om gladde metalen hellingen te beklimmen

- Hellingen, platforms en laadruimten moeten schoon zijn en vrij van mogelijke gladde factoren zoals vet, vuil en ijs.
- Als het oppervlak glad is (de wrijvingscoëfficiënt is minder dan 0,6), wordt het sterk aanbevolen om een antislipmat te gebruiken.

Volg de onderstaande stappen om de machine te laden:

1. Rijd de machine voorzichtig naar de rand van de oprit, waarbij U de richting van de machine consistent houdt met de richting van de helling.
2. Verspreide machineonderdelen moeten afzonderlijk worden opgeslagen nadat ze zijn bevestigd of gedemonteerd. Rijd langzaam en voorzichtig met de machine, zodat deze geleidelijk op de laadvloer komt te staan
3. Parkeer de machine rekening houdend met het zwaartepunt van de machine
4. Tijdens transport dienen scharniervergrendelingen gebruikt te worden en dient de machine stevig vastgemaakt te zijn



Transport vereisten

Zwaartepunt

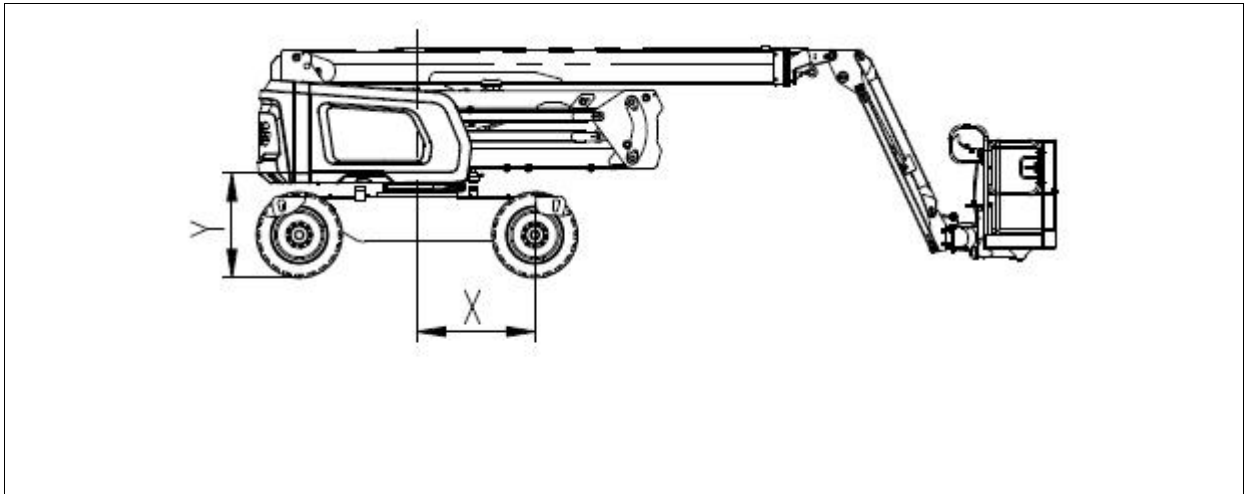

Fig. 8-1 Zwaartepunt van de machine

Positie van het zwaartepunt	X-horizontale richting	Y-vetticale richting
XGA20E	1.155	1.254

Manier om vast te maken

Voor het transport moet het chassis stevig aan het transportvoertuig worden bevestigd en moeten de nodige veiligheidsmaatregelen worden genomen. Er moet een ketting met voldoende draagvermogen worden gebruikt en het aantal moet minimaal 5 zijn, om schade aan het kettingslot te voorkomen: als volgt, zoals op de afbeelding.

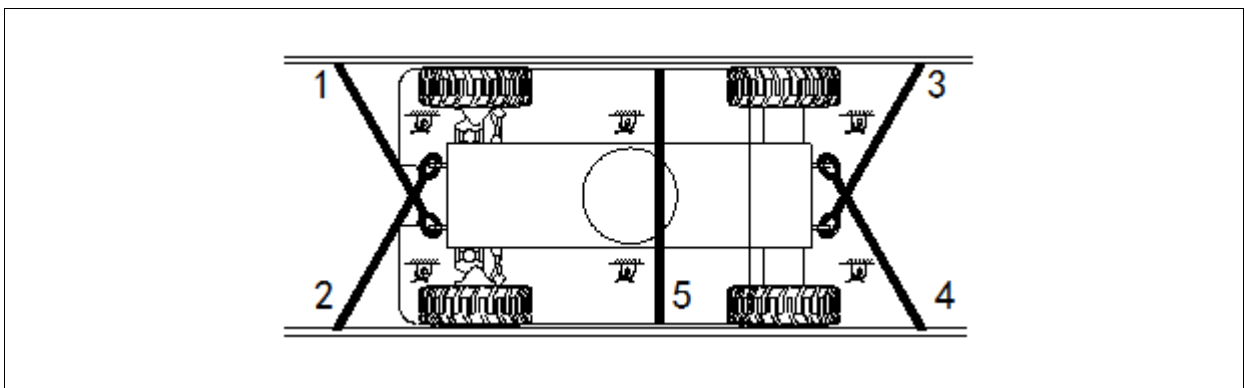

Fig. 8-2 Schematisch diagram van chassisbevestiging tijdens transport

Bevestig voor transport het werkplatform stevig op het transportvoertuig en neem de nodige veiligheidsmaatregelen.

1. Plaats een obstructie onder het roterende deel van het werkplatform om te voorkomen dat het gaat roteren, maar vermijdt de obstructie en het contact met de platformcilinder.
2. Met een nylon touw om nabij het steunpunt op het onderste deel van het platform en bevestigt het op de transportmachine om het platform te beschermen, maar oefent geen overmatige neerwaartse kracht uit om schade aan de giek te voorkomen.

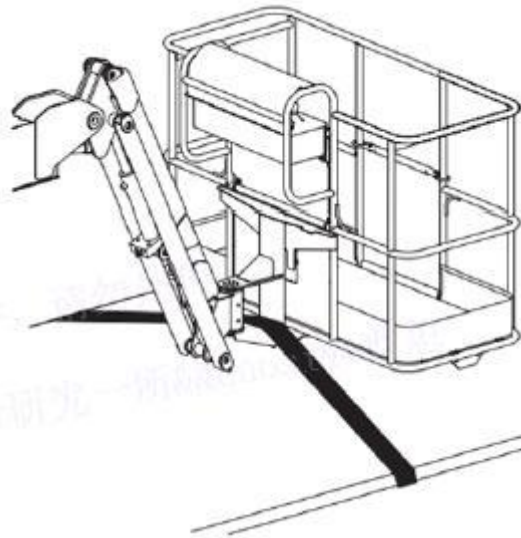

Fig. 8-3 Schematisch diagram van de bevestiging van het werkplatform tijdens transport

Opmerking: M.b.v. kettingen of touwen met voldoende draagvermogen om het chassis en het werkplatform te bevestigen.

Waarschuwing

Maak het vaste touw los voordat U de machine bedient.

8.1.2 De machine slepen

Gevaarlijk!

- **Risico op ernstig of dodelijk letsel!**
- **De rem van de machine moet vrij geven tijdens het slepen;**
- **De machine kan op elk moment onverwachts gaan rollen;**
- **Met wiggen om de machine vast te zetten om schade of letsel te voorkomen.**
- **Slepen op een heiling**
- **Zet de machine vast met wiggen;**
- **Sleep de machine gewoon omhoog.**



Opgelet !

- **Slepen en aanverwante taken mogen alleen worden uitgevoerd door personeel met uitgebreide kennis en ervaring van hydrostatische voortstuwingssystemen en veerremmen;**
- **Houd bij het slepen van de machine altijd rekening met de volgende veiligheidsrichtlijnen:**
- **De maximale sleepsnelheid is 6 km/u;**
- **De maximale tractiehelling is 25%**

8.1.2.1 Voorbereiden

Volg de onderstaande stappen om de machine correct en veilig te slepen:

1. Berg de giek op en laat deze zakken, plaats deze boven het achterste aandrijfwiel in dezelfde richting als de rijrichting, en vergrendel de draaitafel;
2. Zet de motor af als hij kan draaien;
3. Zet de machine vast met wiggen;
4. Zet de tractor op zijn plaats;
5. Zet de motor af als hij draait;
6. Zet de machine vast met wiggen;
7. Open de motorkap en zet de tractor op zijn plaats.

Bereid een sleepkabel, ketting of reling voor

Maak geen verbinding met de machine als er geen gereedschapsset is



8.1.2.2 Maak de aandrijfnaaf los

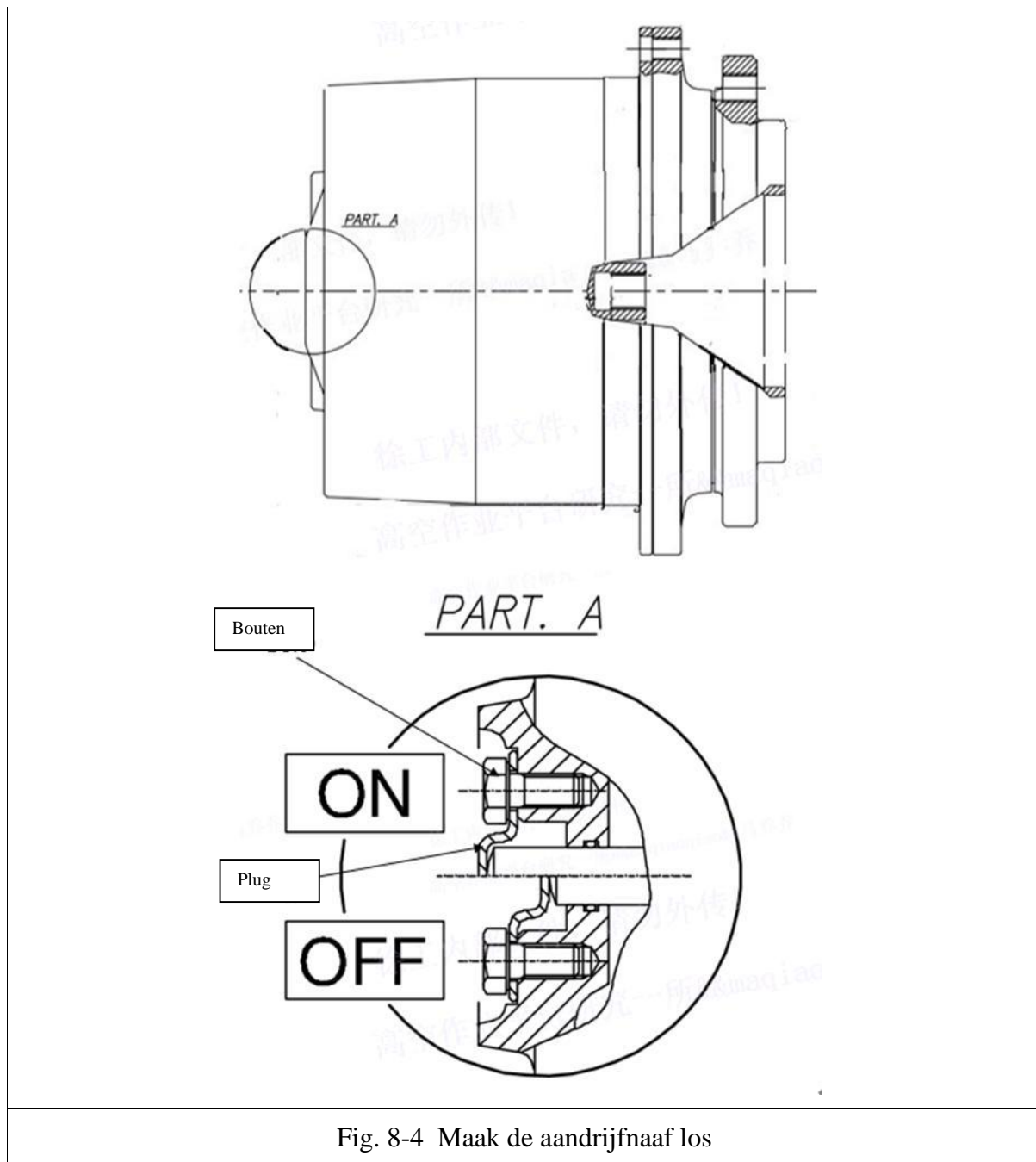

Maak de aandrijfnaaf los:

- Wanneer de loopreducer zich in de "AAN" -stand bevindt, verwijdert U de bouten met een sleutel.
- Neem het plug eraf.
- Draai het plug om en installeer deze in de oorspronkelijke positie.
- Draai de bouten vast en de loopreducer bevindt zich op dit moment in de stand "UIT".



8.1.3.3 Slepen



- **Ernstig gewond of dodelijk gevaar!**
- **Uitsluitend met goedgekeurde sleepuitrusting.**

Volg de onderstaande stappen om te slepen:

1. Verbind de trekhaak met de voorkant van het frame via de accessoirepen en sleept de machine via de trekhaak.
2. Slepen onder gespecificeerde beperkte omstandigheden (maximale tractiesnelheid is 6 km / U (3.7 MPH), maximale tractiehelling is 25%).
3. Na aankomst op de bestemming, zet U deze onmiddellijk vast met een wig om onbedoelde beweging van de machine te voorkomen.
4. Draai de afdekking van de aandrijfnaaf om de aandrijfnaaf vast te zetten
5. Scheid de trekhaak van de stuurhaak en het trekkende voertuig, de machine staat nu in de rijmodus

8.1.3 Hijsen



- **Risico op ernstig of dodelijk letsel**
- **Let op de lastverdeling!**
- **Volg strikt de bedieningsinstructies van de kraan!**
- **Overbelast kranen niet!**
- **Houd rekening met de beperkingen in het lastdiagram van de kraanwagen en volg ze op!**
- **Ga niet onder lading of gieken staan!**
- **Er is een onvermijdelijk gevaar bij het laden en lossen, als het niet wordt voorkomen, zullen er bepaalde doden vallen!**
- **Voorzichtig behandelen!**
- **Bescherming van de laad- en losomgeving.**
- **Het is verboden kranen te gebruiken die niet voldoen aan de veiligheidseisen.**

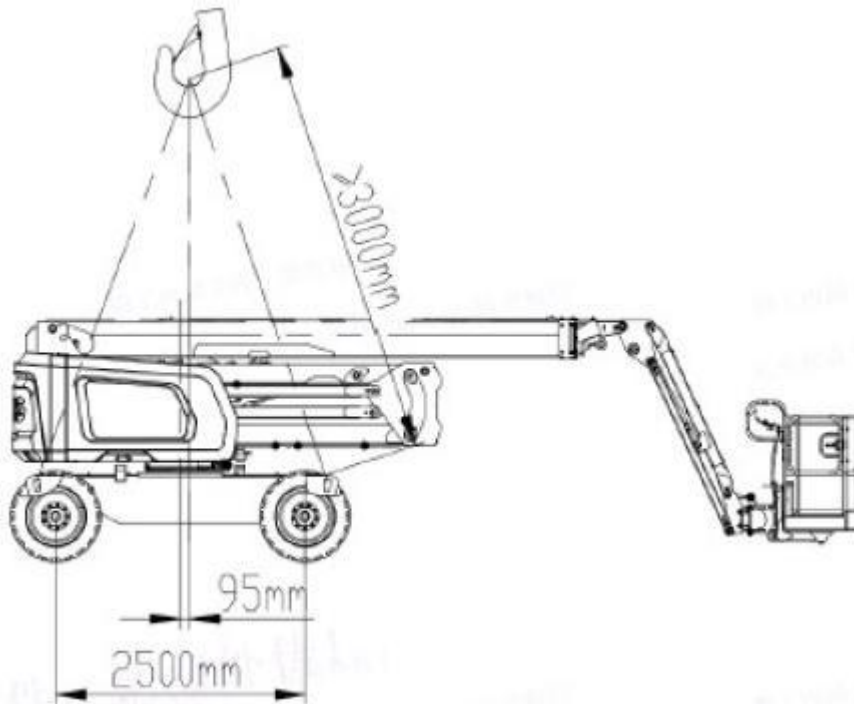

Fig. 8-5 Hijs de machine met een kraan

Bij het plaatsen, vastzetten en slepen van de machine op het transportvoertuig zijn de overige bewegende delen van de machine nog steeds dezelfde als beschreven in paragraaf 7.1.4 hieronder.

- Rijd de machine naar de gewenste locatie.
- Bestaande kranen dienen alle voorzorgsmaatregelen vermeld in de kraanveiligheids- en bedieningshandleiding te bevestigen, inclusief de bevestiging van mogelijk gevaarlijke gebieden.
- Gebruik alleen gereedschappen, hijsogen, touwen enz. die door deze handleiding zijn toegestaan, en zorg voor de stabiliteit van de aarding die door de kraan wordt vereist.
- De lasttabel van de kraan moet overeenkomen met de te hijsen machine.

8.2 Parkeer, opslag en bescherming

Opgelet!

- De opstartbatterij zal zichzelf ontladen.
- Afhankelijk van de opslagtijd, de toestand van de batterij en de temperatuur, kan het gebeuren dat hij niet start.



- Parkeer de machine op een vlakke ondergrond.
- Als het onvermijdelijk is om op een heiling te parkeren, parkeert deze dan in de richting tegen de hellende positie in.
- U kunt ook met een wig om de machine vast te zetten.
- Wees zeker zijn dat de aandrijfhendel in de parkeerstand staat en de motor is uitgeschakeld.
- Tap het waterreservoir af en Wees zeker zijn dat er geen water in alle sproeileidingen zit.

8.2.1 Tussentijdse opslag (tot max. 4 weken)

Opgelet !

- De startaccu zal vanzelf ontladen;
- Afhankelijk van de opslagtijd, de toestand van de batterij en de temperatuur, kan het gebeuren dat hij niet start;

Als de machine maximaal 2 maanden moet worden opgeslagen, dan moet er naast de vorige taak, de volgende taken ook worden uitgevoerd:

- Controleer en vult alle smeermiddelen en vloeistoffen, vooral het spuitsysteem:
 - Motorolie;
 - Hydraulische olie;
 - De koelvloeistof bevat de benodigde onderhoudsoplossing;
 - Brandstof.
- Smeer alle smeerpunten;
- Zet het smeerpunt vast met de bijbehorende afdekking;
- Smeer alle gangbare metalen oppervlakken (voorbeeld: cilinderstang);
- Maak de machine schoon met een geschikt wasmiddel en droogt hem af met een zachte doek.

8.2.2 Langdurige opslag (langer dan 1 maand)

Als langdurige opslag vereist is, moeten naast de bovenstaande punten ook de volgende actie worden uitgevoerd:

Plaats de machine op een beschermde, droge en geventileerde plaats, op een vlakke, stevige



ondergrond;

Als de ruimte open is, wordt aanbevolen om de machine op de juiste manier af te dekken.

Als de opslagperiode wordt verlengd tot meer dan 4 weken, moet de startaccu worden verwijderd en apart worden opgeslagen.

Regelmatig onderhoud tijdens opslag:

Volg de instructies voor onderhoud

Maandelijks:

Laad de batterij op;

Sluit de accu aan en laat de motor 30 minuten draaien;

Smeer alle smeerpunten;

Smeer alle gewone metalen oppervlakken;

Controleer de machine op lekken en neem indien nodig maatregelen nemen.

Elke 3 maanden (extra maatregelen):

Visuele inspectie van het uiterlijk om te controleren op tekenen van corrosie;

Maak indien nodig de olie-waterafscheider leeg;

Smeer alle scharnieren.

8.2.3 Voorbereidingen voor gebruik making na opslag

1. Laat de motor ongeveer 30 minuten stationair draaien en voer dan langzaam 30 minuten vooruit om de hydraulische olie op te warmen;
2. Verwijder het deksel;
3. Verwijder de beschermende materialen die op de blootgestelde delen zijn geverfd;
4. Opladen, plaatsen en aansluiten van de accu;
5. Wees zeker zijn dat het olie-, brandstof- en koelvloeistofpeil op het normale peil staat.



Hoofdstuk 9 Reinigen

9.1 De machine reinigen

Bij gebruik van water onder hoge druk om de machine te reinigen, is het verboden om rechtstreeks op de elektrische schakelkast en de lijnconnector te richten, anders zal dit een elektrische kortsluiting veroorzaken.



Het is ten strengste verboden om water- of stoomstralen op elektrische componenten te richten! Anders bestaat er gevaar voor elektrische schokken!

Waarschuwing!

Persoonlijk letsel

- **Gevaar voor uitglijden en vallen**

Bij het reinigen van de machine met water, wasmiddelhoudend water en / of een hogedrukreiniger mag U niet op de machine klimmen!

Met een werkplatform - klim niet op de machine.

- **Gevaar voor letsel door draaiende onderdelen**

Draaiende onderdelen kunnen ernstig of dodelijk letsel veroorzaken.

De motorkap kan alleen worden geopend als de motor is gestopt.

Zet de motor af

Trek de sleutelschakelaar uit de sleuf om te voorkomen dat de motor per ongeluk start.

Bevestig alle beschermhoezen en hoezen op het apparaat.

Draag een geschikte pbm! Draag geen losse kleding of sieraden om te voorkomen dat U bekneld raakt door roterende apparatuur, wat de dood of letsel kan veroorzaken.

⚠ Opgelet!**Persoonlijk letsel**

- **Brandwonden veroorzaakt door hete motoronderdelen**

Kan ernstige brandwonden veroorzaken

Schakel de motor uit en laat hem afkoelen.

Draag persoonlijke beschermingsmiddelen.

De machine, motor en gecombineerde koeler kunnen alleen worden gereinigd nadat de motor is uitgeschakeld en afgekoeld

Bevestig alle beschermhoezen en hoezen op het apparaat.

- **Gevaar voor letsel bij gebruik van perslucht**

Draag geschikte pbm.

- **Gevaar door verlies van veiligheidswaarschuwingborden**

Door hogedrukreiniging kunnen de veiligheidswaarschuwingborden van de machine worden weggespoeld.

De veiligheidswaarschuwingborden op alle machines moeten compleet en duidelijk zichtbaar zijn.

Alle veiligheidswaarschuwingborden mogen niet worden beschadigd

Beschadigde of ontbrekende veiligheidspictogrammen moeten worden vervangen.

Zie 4.7.2 Lijst met veiligheidswaarschuwingborden. Bestel veiligheidsborden volgens de volledige lijst met waarschuwingborden, paragraaf 4.7.2.

Specificeer indien nodig de taal.

Gebruik een mild schoonmaakmiddel en water om de veiligheidspictogrammen schoon te maken.

Gebruik geen reinigingsmiddelen die oplosmiddelen bevatten.

Opgelet!**Materieel verlies**

- **Machineschade veroorzaakt door reiniging**

Gebruik geen hogedrukreinigers, stoomsproeiers of hogedrukwater om de motorruimte te reinigen.

Water onder hoge druk kan de afdichting binnendringen en daardoor het elektrische systeem binnendringen en kortsluiting en uitval van controlefuncties veroorzaken.



- **Milieu schade**

Bij het schoonmaken van de machine kan dit alleen worden gedaan in de schoonmaakruimte en de daarvoor bestemde plaats, om geen schade aan het milieu te veroorzaken.

Als de olieafscheider niet wordt gebruikt voor reiniging, kan dit milieuschade veroorzaken.

Als er een olieafscheider beschikbaar is, reinig dan de machine, motor en gecombineerde koude zone.

- **Materiele schade**

Het gebruik van een hogedrukreiniger voor het reinigen kan materiële schade veroorzaken.

Nadat Kniktelescoophoogwerker 6 weken in gebruik is genomen kan de hogedrukreiniger gebruikt worden voor de eerste schoonmaak.

Spuit niet in de luchtfilteropening en de uitlaatpoort.

Houd de machine schoon. Verwijdert stof, olie, gereedschap en andere voorwerpen van het werkplatform, doorgangen en treden.

Neem verschillende reinigingsmethoden, afhankelijk van de mate van vervuiling. Volg de onderstaande informatie:

Een verkeerde keuze van reinigingsapparatuur en wasmachine kan de bedrijfsveiligheid van de machine en de gezondheid van het personeel van de reinigingsmachine beïnvloeden.

Als U ongeschikte reinigingsmiddelen gebruikt, zal dit het oppervlak van de machine beschadigen.

Bij gebruik van onvoldoende of onjuist onderhoudsmiddel raakt de machine beschadigd!

Gebruik geen bijtende reinigingsmiddelen.

Gebruik geen schuurmiddelen.

Gebruik geen fosfaatreinigers.

Gebruik geen oplosmiddelen of reinigingsmiddelen die oplosmiddelen bevatten.

Gebruik alleen reinigingsmiddelen met een $\text{pH} \leq 12$.

Wees zeker zijn dat het vochtgehalte van de reiniger niet hoger is dan 3%.

Gebruik schoon water (niet-zout water) om te spoelen.

Gelieve geautoriseerd en gekwalificeerd personeel om de machine te onderhouden.

Let erop dat U de inspectie- en hergebruikintervallen van de machine strikt in acht neemt.



Gebruik perslucht voor chemisch reinigen

Gebruik olievrije perslucht om de lichte vervuiling door droog poeder te verwijderen! Perslucht en hogedrukreinigers kunnen worden gebruikt om stof en heet water uit te blazen. Stel bij het verwijderen van het mondstuk de maximale reinigingsluchtdruk in onder 205 kPa (~ 2 bar).

Bij het reinigen met perslucht en / of hogedrukreinigers dient U beschermende kleding, veiligheidsschoenen, veiligheidsbril en veiligheidsmaskers te dragen.

Gebruik bij het gebruik van persoonlijke beschermingsmiddelen (PBM) een effectieve omhulling tegen deeltjes

Ga voorzichtig te werk.

Richt de samengeperste lucht niet op de huid of andere mensen.

Gebruik geen perslucht om kleding te wassen.

Laat de machine bij het reinigen met lucht afkoelen om de kans op het wegblazen van fijne stofafzettingen die ontbranden bij contact met hete oppervlakken te minimaliseren.

Met water en afwasmiddel te reinigen

Als lichte stofverontreiniging wordt vermengd met olie en brandstof, dan:

Gebruik neutrale of alkalische reinigingsmiddelen.

Breng de reiniger aan met een kwast,

Geef de reiniger de tijd om in te werken en spuit hem af met water.

Smeer na het reinigen het verrijdbare hefwerkplatform, zie hoofdstuk 6.2.

De maximale waterdruk voor het reinigen moet lager zijn dan 275 kPa (~ 2,5 bar).

Spuit geen water rechtstreeks op de elektrische connectoren, connectoren en onderdelen. Laat de machine bij het reinigen met lucht afkoelen om de kans op ontsteking te minimaliseren wanneer de opgeblazen stofafzettingen in contact komen met oppervlakken met een hoge temperatuur..

Met reinigungsoplosmiddel te reinigen

Zorg voor voldoende ventilatie van de ruimte.

Draag geschikte beschermende kleding.



Gebruik geen brandbare vloeistoffen zoals benzine of diesel.

Gebruik voor het reinigen een hogedrukreiniger of stoompijpje. Wanneer stof wordt vermengd met olie en brandstof, is het ernstig vervuild, dek de elektrische onderdelen af.

Stel elektronische componenten en dempingsmaterialen niet direct onder het mondstuk bloot.

Bedek het uitlaatfilter van het hydraulische oliereservoir en de vuldoppen van brandstof, hydraulische olie, enz.

Voorkom dat de componenten nat worden:

- Elektrische componenten, zoals dynamo's, etc.
- Regelapparatuur en zegels.
- Luchtinlaatfilter, enz.

Met een hogedrukreiniger te reinigen:

Het mondstuk van de hogedrukreiniger moet minimaal 300-400 mm verwijderd zijn van het te reinigen oppervlak.

De spuitdruk mag niet hoger zijn dan 100 bar.

De sproeitemperatuur is 80-90 ° C.

Gebruik alleen neutrale of alkalische reinigingsmiddelen.

Gebruik een borstel of iets dergelijks om stevig vastgemaakt vuil te verwijderen.

Smeer na het reinigen het verrijdbare hefwerkplatform (zie hoofdstuk onderhoud)

Gebruik maken van oplosmiddel

Met een vluchtige, brandbare corrosieremmer /inhibitor / spray te reinigen:

Waarschuwing!

Gevaar voor brand, explosie en inademing

In een gesloten compartiment of kamer zijn vluchtige en ontvlambare oplosmiddelen, inhibitoren en sprays altijd in gevaar voor brand of zelfs explosie.

Als reiniging met oplosmiddel vereist is, zorg dan voor voldoende ventilatie in de kamer of het compartiment voordat U verder gaat met de volgende stap.

Gebruik geen onbeschermdde lampen of open vuur.



Rook niet en vermijd vonken. (Elektrostatische ontlading of kortsluiting die kan worden veroorzaakt door onder spanning staande draden)

Gebruik bij het schoonmaken geen voorwerpen die metaal bevatten! Verhoogd explosiegevaar door mogelijke vonken.

Uitsluitend borstels zonder metalen onderdelen toe te passen.

Opgelet!

Materiele schade

Schade aan rubberen en elektrische onderdelen veroorzaakt door reiniging met oplosmiddelen.

Gebruik geen oplosmiddelen, benzine of andere bijtende chemicaliën.

De buitenkant van de machine schoonmaken

Het wordt aanbevolen om de volgende hulpmiddelen te gebruiken om de buitenkant van de machine te reinigen:

Hogedrukreiniger

Stoommondstuk

Bij sterke reiniging zal overmatige druk water onder het logo / de film dwingen, waardoor het veiligheidswaarschuwingslogo en de machinefilm worden vernietigd.

Deze problemen zijn ook kritiek voor poreuze filmfolies op ramen.

Volg deze belangrijke stappen om optillen of andere schade aan de randen van het logo en de film te voorkomen:

Gebruik een breed mondstuk

Pas de maximale druk aan onder 100 bar

Gebruik water met een maximale temperatuur van 50 ° C

Houd de spuitmond altijd loodrecht op het etiket / foliefolie en houd een minimale afstand van 300-400 mm aan

Richt de waterstraal niet onder een scherpe hoek op de rand van het logo of folie.

Reinig de binnenkant van het zijpaneel van de motor



Reinig het hamsteren als volgt

1. Parkeer de machine in de schoonmaakruimte of open ruimte.
2. Zet de motor af.
3. Open de behuizing om de binnenkant van de behuizing te reinigen.

Verbindingen met bouten en moeren

Controleer eenmaal per dag de dichtheid van de schroefverbinding van de beschermingsconstructie.

Losse verbindingen moeten onmiddellijk opnieuw worden vastgedraaid.





Hoofdstuk 10 Technische specificaties / prestatiegegevens

10.1 Beperkingen voor bediening

1. Voer voor gebruik een uitgebreide inspectie van de voertuigfuncties uit.
2. Als het voertuig niet normaal kan werken of niet goed wordt onderhouden, moet de overeenkomstige handeling worden verboden.
3. Het voertuig kan niet als hoogwerker worden gebruikt.
4. Het is verboden om vaste voorwerpen (gebouwen enz.) Of bewegende voorwerpen (voertuigen, hoogwerkers enz.) Aan te raken.
5. Voer geen illegale handelingen uit, anders zal dit de stabiliteit van de machine veroorzaken:
 - 1) Het is verboden de giek te gebruiken om de machine of andere voorwerpen te duwen.
 - 2) Het is verboden om met gieken nabijgelegen gebouwen te raken.
 - 3) Het is verboden de giek of het platform aan aangrenzende gebouwen te binden.
 - 4) Het is verboden de last op de rand van het platform te plaatsen.
 - 5) Het is verboden machineonderdelen te wijzigen of uit te schakelen die de veiligheid en stabiliteit in gevaar kunnen brengen.
 - 6) Het is verboden onderdelen met afwijkende gewichten of specificaties te gebruiken dan Vervangen onderdelen die de stabiliteit van de machine beïnvloeden.
 - 7) Het is verboden om de originele banden te vervangen door afwijkende specificaties van banden of luchtbanden Het gewicht van het wiel is erg belangrijk voor de stabiliteit.
 - 8) De originele banden met hoog drijfvermogen moeten worden gebruikt en het is verboden om andere banden met hoog drijfvermogen te gebruiken ter vervanging van de originele standaardbanden.
6. Het is verboden om extra apparatuur te gebruiken om de uitschuiflengte en werkhoogte van hoogwerkers (zoals ladders) te vergroten.

7. Het is verboden om extra objecten te plaatsen die het loefgebied op het platform vergroten, zoals mededelingenborden, etc.
8. Als het platform omhoog is gebracht, kan niemand het platform op en af beklimmen.
9. Het is verboden om de hoogwerker te modificeren of aan te passen zonder voorafgaande toestemming van de fabrikant.

10.2 Dimensie

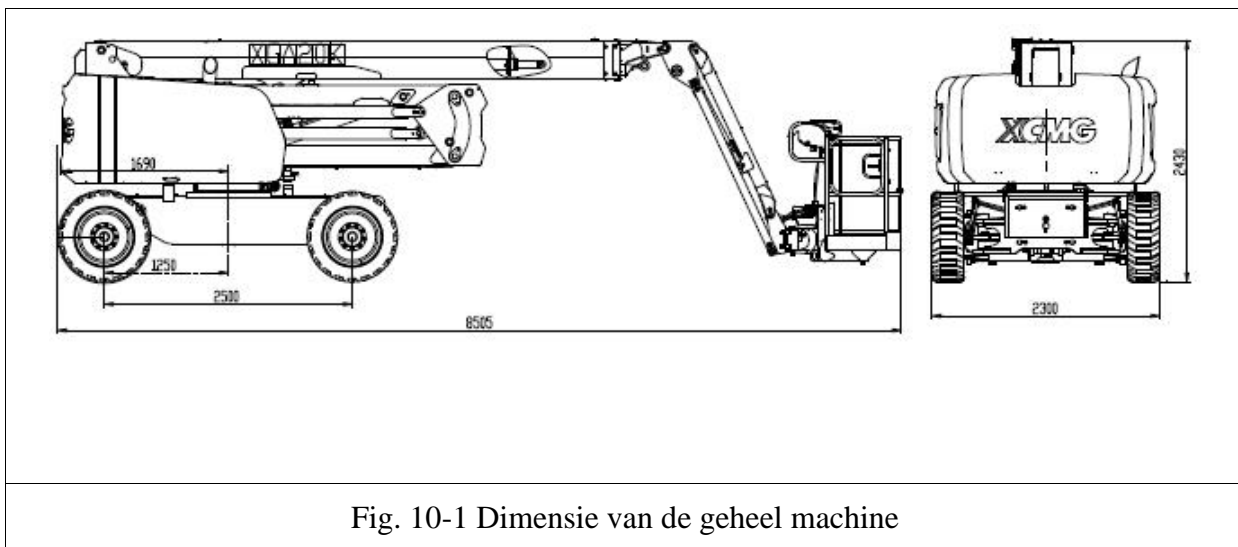

Fig. 10-1 Dimensie van de geheel machine

10.3 De belangrijkste technische parameters

Tabel 10-1 De belangrijkste technische parameters

Totale hoogte	2.4 m
Lengte van de hele machine	8.52 m
Totale breedte	2.3 m
Wielbasis	2.5m
Platform hoogte	18.7 m
Maximale draagkracht	
Onbeperkt	256 kg
Beperkte	350 kg
Maximaal klimvermogen	45%
Maximaal lateraal klimvermogen met één wiel	3°
Maximale rijnsnelheid	
Loopsnelheid op lage positie	5.5 km/h



Loopsnelheid op hoge positie	1.1 km/h
Maximale druk van hydraulisch systeem	2320 psi
Windsnelheid	12.5 m/s
Maximale handkracht	400 N
Draaistraal	5 m
Maximale kwaliteit van de hele machine	9900 kg
Draaihoek van de draaitafel	360 °
Inhoud brandstoftank	90 L
Inhoud tank hydraulische olie	120 L
Motorolie capaciteit koelsysteem	11-12 L
Carter	9-10 L
Elektrische systeemspanning	12 V

10.4 Emmisie

10.4.1 Geluidsoverlast

De geluidsemisatie van de machine is gemeten in overeenstemming met de EU-richtlijn geluidsemisatie (buitenmachines) 2000/14 / EG.

De geluidsoverlast en trillingswaarde van de oren van de gebruiker voldoen aan de eisen van de EU-machinerichtlijn 2006/42 / EG.



Waarschuwing!

- **Bij werkzaamheden in de buurt van de machine kan het geluidsniveau hoger zijn dan 85dB (A)**
- **Draag persoonlijke geluidsbescherming**



10.4.2 Label van de motor

Tabel 10-2 label van de motor

Motor: Type van de motor: V2403-CR-EW02 <hr/>
Fabrikant No.: Kubota

10.5 Vibratie

De trillingen van de omgeving kunnen problemen veroorzaken zoals resonantie en stoten van de hoogwerker. Daarom moet ervoor worden gezorgd dat trillingen in de omgeving het werk van de hoogwerker en de veiligheid van het personeel niet nadelig beïnvloeden. moeten we voorkomen dat we in een vibrerende omgeving werken.

De totale waarde van de trillingen die het hand-armsysteem ondervindt, is niet groter dan $2,5 \text{ m} / \text{s}^2$. De hoogste gemiddelde kwadratische waarde van de gewogen versnelling die door het hele lichaam wordt ervaren, is niet hoger dan $0,5 \text{ m} / \text{s}^2$.



10.6 Hydraulisch schema

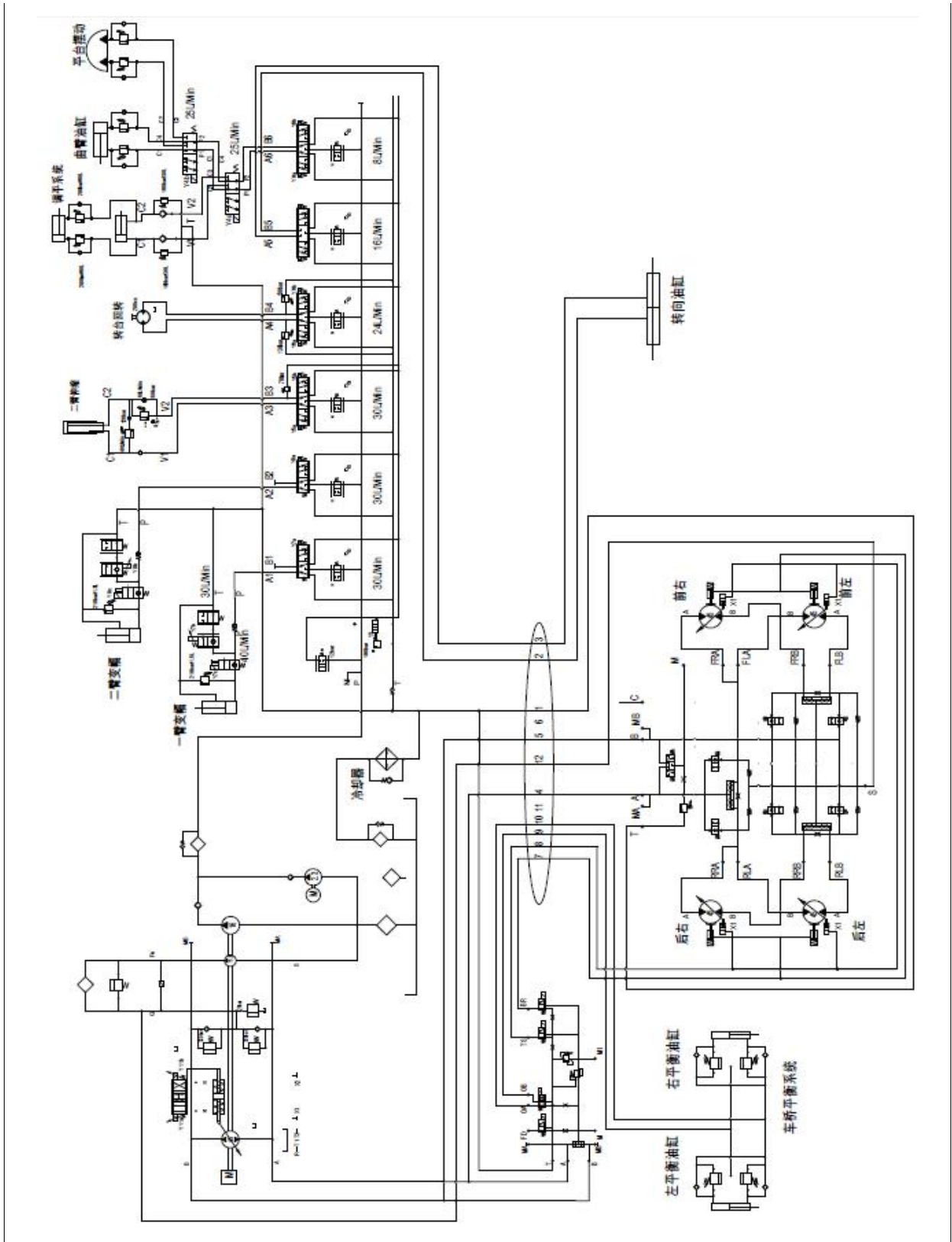
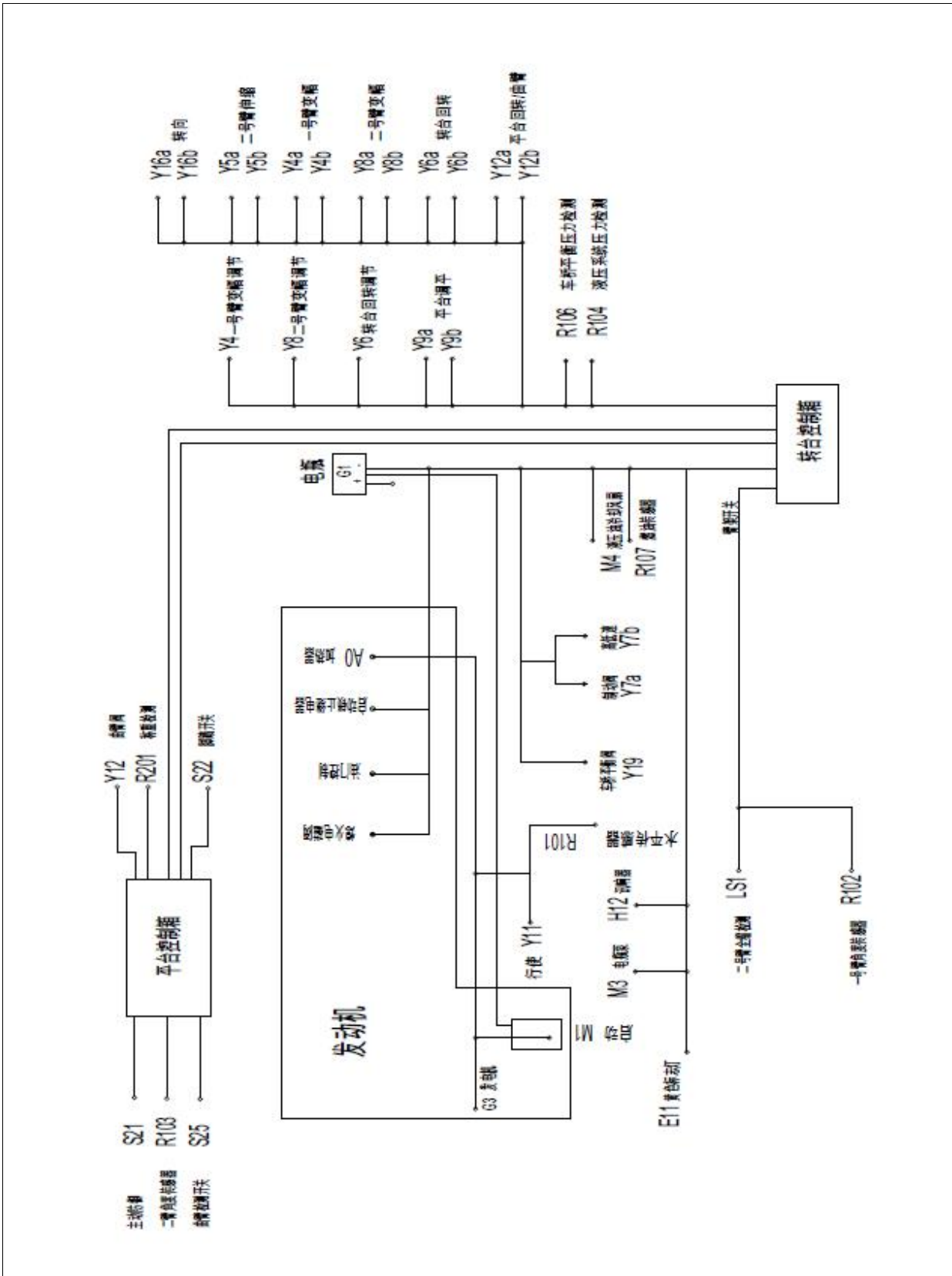

Fig. 10-2 Hydraulisch schema 1: overzicht

10.7 Elektrisch schematisch diagram



Tabel 10-3 Elektrisch schema 1



Tabel 10-3 Elektrisch schema 2: Onderdelenlijst

S100	Hoofdschakelaar
S103	Noodstopshakelaar draaitafel
S113	Schakelaar voor platform- / draaitafelmodus
H101	Waarschuwinglampje opladen
K101	Motorstartrelais
K104	Vermogensrelais
K110	Verwarmingsrelais
K111	Accupomprelais
F100	Breker
K117	ECU vermogensrelais
K114	Verlichting relais

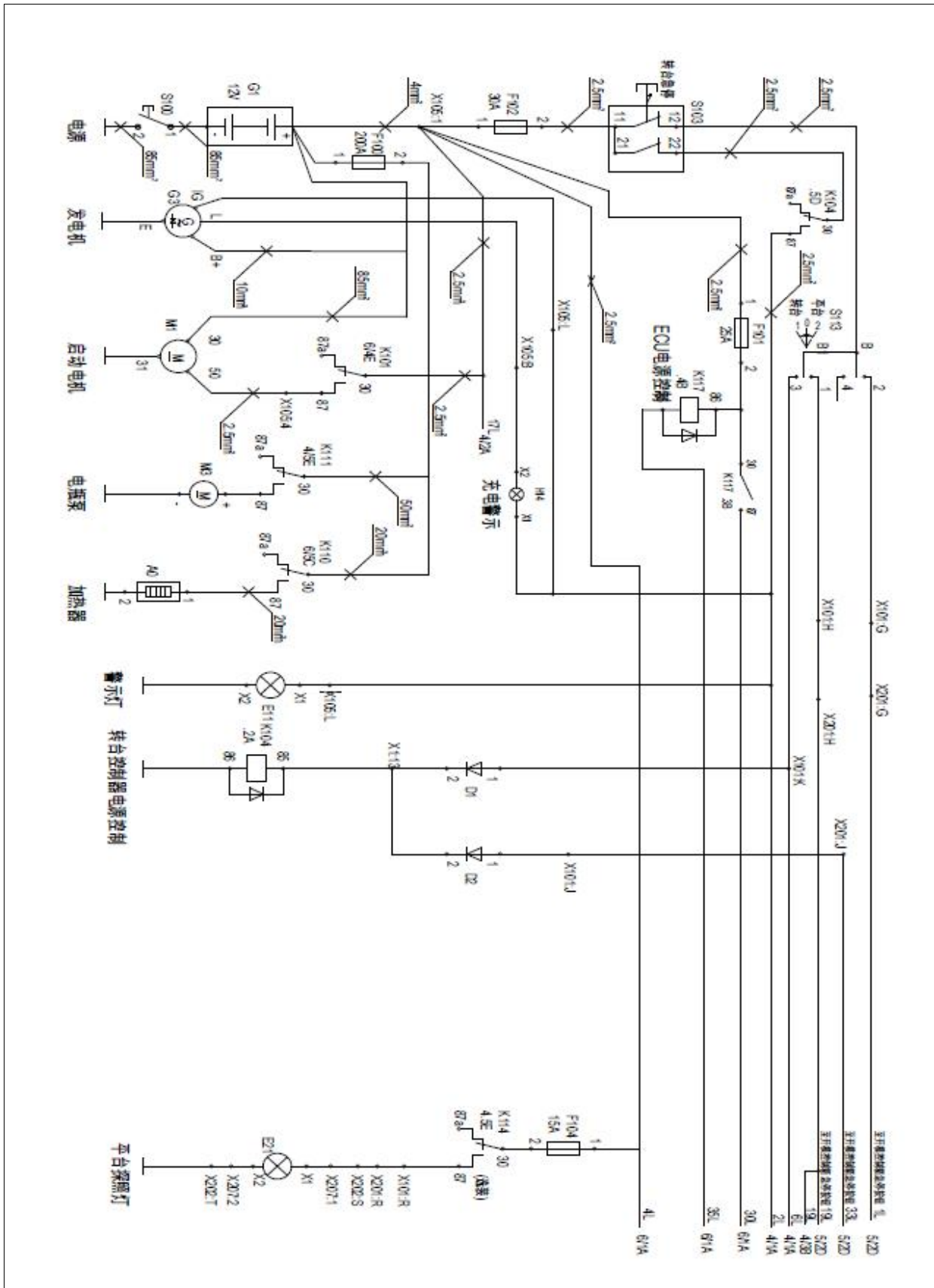

Fig. 10-4 Elektrisch schema 2



Tabel 10-4 Elektrisch schema 3: onderdelenlijst

S104	Gasklep
LS4	De 2 ^{de} arm volledig ingetrokken detectieschakelaar
LS1	De 2 ^{de} arm volledig uitgeschoven detectieschakelaar
S101	Start- / accupompschakelaar
LS2 LS3	Detectieschakelaar laadmodus
LS12	Detectie schakelaar voor gebieden naar voren
H11	Alarmzoemer
H109	Zoemer
P101	Draaitafel display
DAL	Datalogger
R101	Hellingsensor voor draaitafel
R102	1 st arm hoeksensor
R104	Drukdetectiesensor van het hydraulische systeem
R105	Detectiesensor koelvloeistofniveau
R106	Bedieningsplatform balans drukdetectie sensor
R107	Brandstof sensor

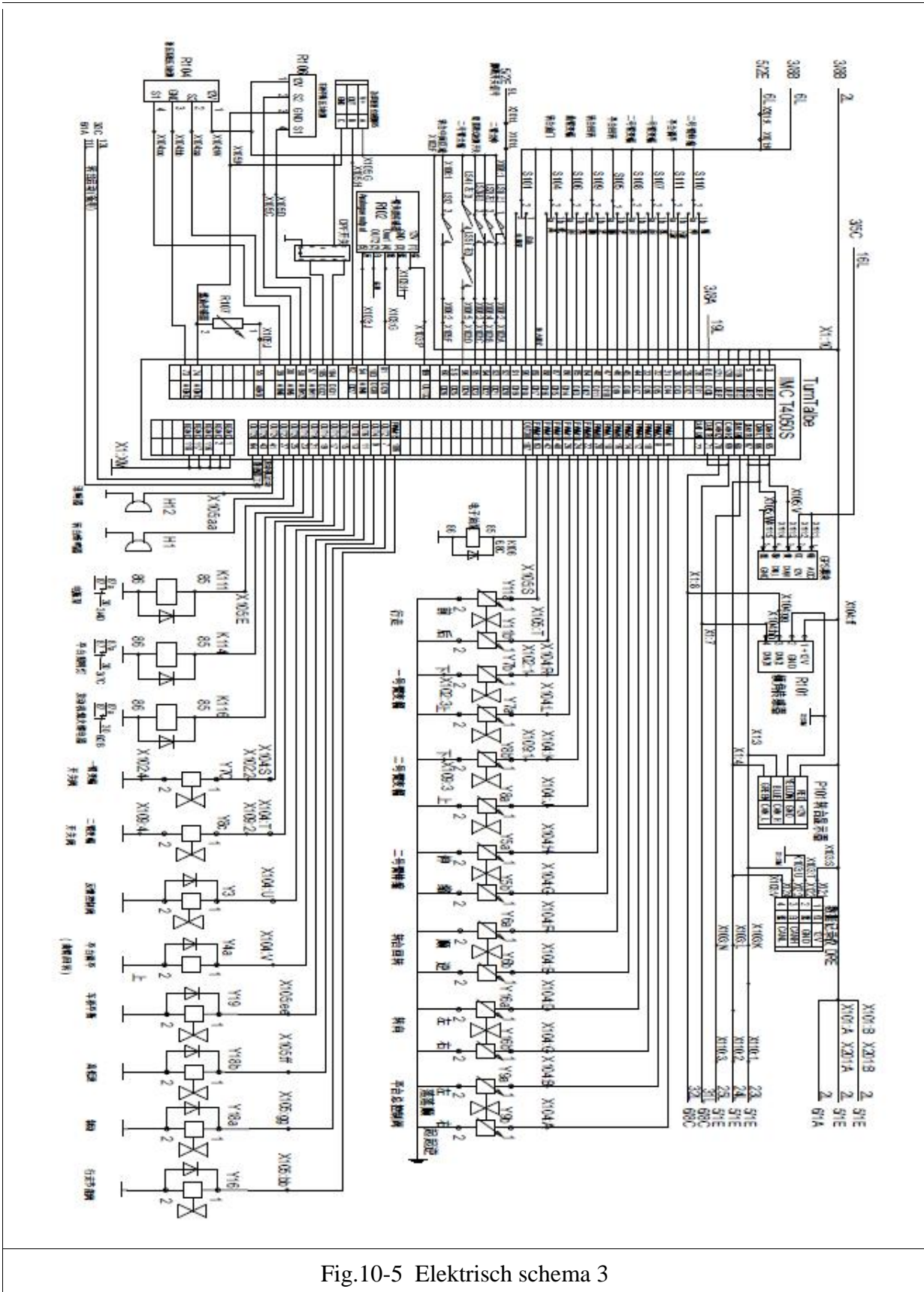

Fig.10-5 Elektrisch schema 3



Tabel 10-5 Elektrisch schematisch diagram 4: Onderdelenlijst

R201	Weegsensor
R103	2 ^{de} arm hoeksensor
S21	Platform actieve verdedigingsschakelaar
S25	Schakelaar voor detectie van krukarm
P201	Platform display
H202	Platform verlichting
H208	Zoemer
S203	Noodstop-schakelaar op het platform
S216	Spreker/Claxon

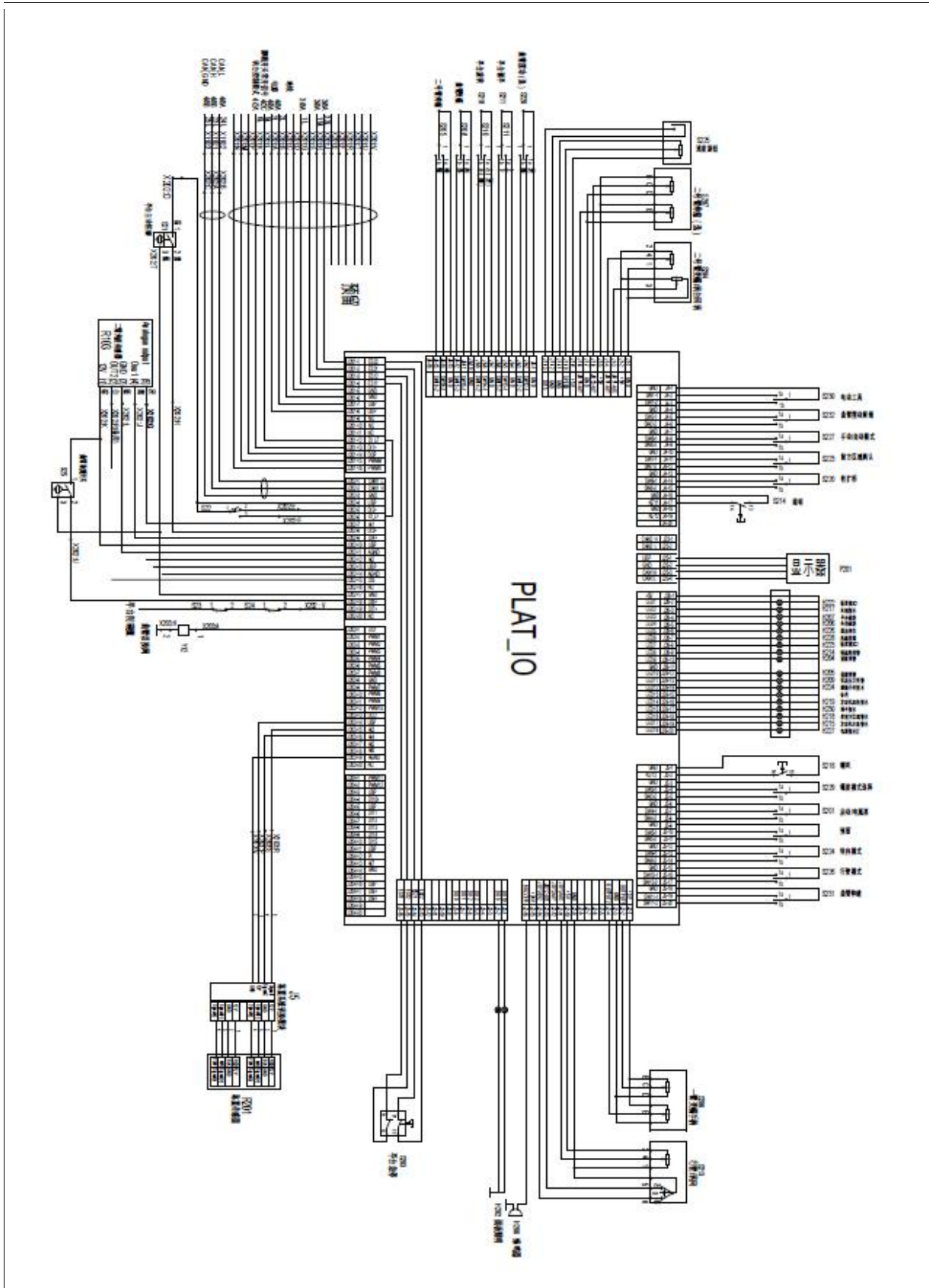

Fig. 10-6 Elektrisch schema 4



Tabel 10-6 Elektrisch schematisch diagram 5: Onderdelenlijst

K101	Startsrelais
K110	Verwarmingsrelais
K116	Stuurrelais voor het starten en stoppen
K106	Elektronisch oliepomprelais

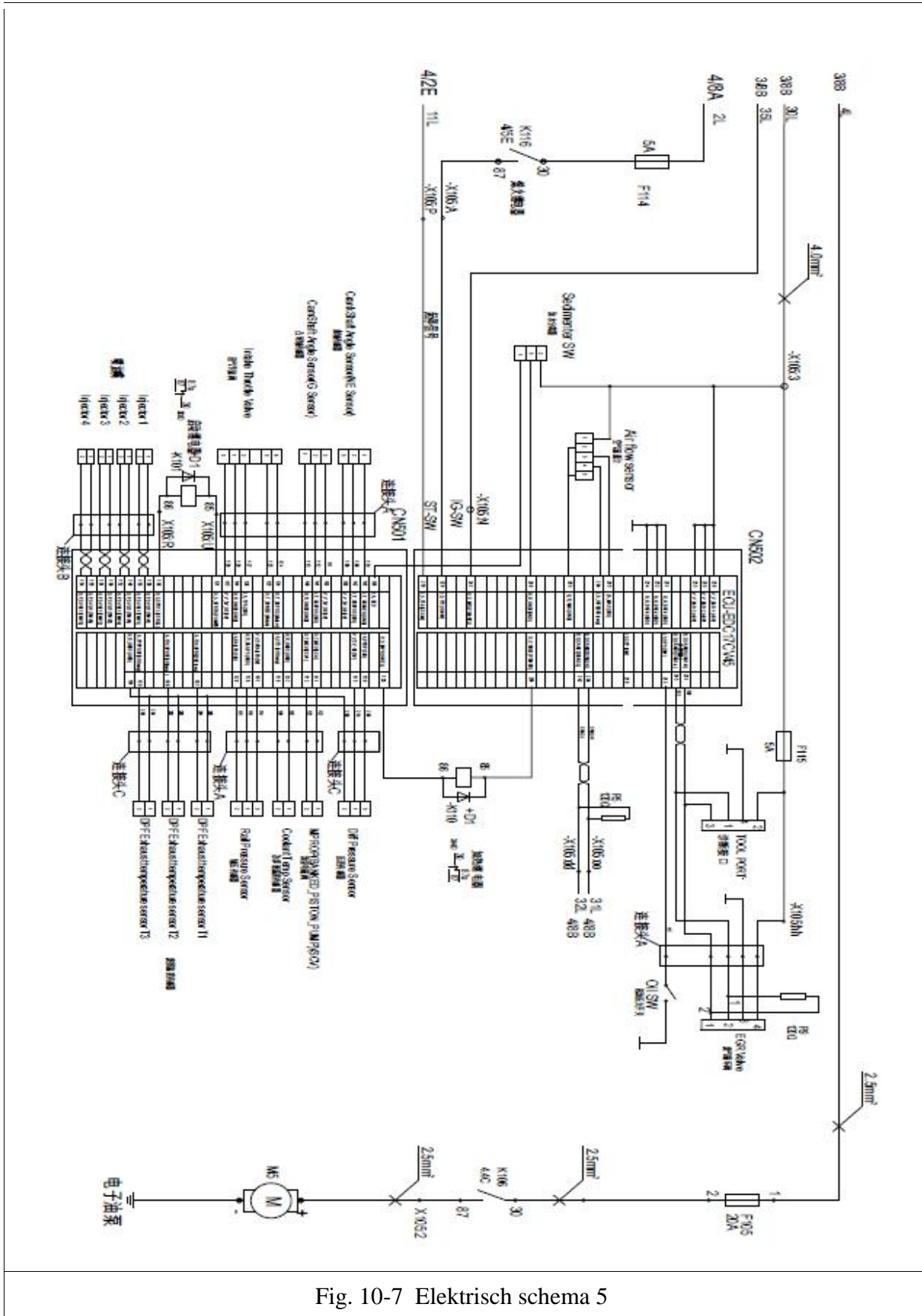

Fig. 10-7 Elektrisch schema 5



Hoofdstuk 11 Afval en verwijdering

11.1 Afval en verwijdering

Waarschuwing!

- Door ondeskundige demontage neemt de kans op ongevallen toe!
- Neem contact op met XCMG-partners om de machine correct te demonteren.
- Decomponeer de machine in afzonderlijke onderdelen volgens de instructies van XCMG-partners.

Opgelet!

Materiaal- en milieurisico's

Veiligheid en milieubescherming moeten centraal staan

Wees zeker zijn dat er een negatieve impact is tijdens het afhandelen van verpakkingsmateriaal, reinigingsmiddelen, verbruiksartikelen, componenten en na het einde van de levensduur van de hele machine.

11.1.1 Demonteer het apparaat op de juiste manier

Als het product moet worden stopgezet, zijn andere regionale voorschriften van toepassing op het weggooien / verwijderen van het product.

Producten moeten worden afgevoerd in overeenstemming met de overeenkomstige regionale voorschriften. Neem voor meer informatie contact op met uw plaatselijke XCMG-dealer.

Volg alle lokale voorschriften voor het omgaan met vloeibare materialen.

Onjuiste afvalverwijdering kan schadelijk zijn voor het milieu.

Mogelijk gevaarlijke vloeistoffen moeten worden afgevoerd in overeenstemming met de geldende voorschriften.

Gebruik bij het legen van vloeistoffen altijd lekvrije containers. Giet gebruikte vloeistoffen niet op de vloer, afvoer of waterbronnen.

XCMG-machine bevat geen asbest.

 **Waarschuwing!**

- **De schade veroorzaakt door asbeststof**
- **Vermijd het inademen van het stof dat vrijkomt bij het hanteren van asbestvezels**
Het inademen van dit stof is schadelijk voor de gezondheid.

Volg de volgende principes bij het hanteren van onderdelen die asbestvezels of asbestfragmenten bevatten:

Er kunnen asbestvezeldelen zijn die niet bevatten:

Remblokken, rembanden, remblokken, koppelingsplaten en enkele pakkingen. Het asbest dat zich in deze onderdelen bevindt, wordt met hars verlijmd of afgedicht. Zolang er geen asbeststof wordt gegenereerd dat kan worden gesuspenderd, is er geen gevaar bij normaal gebruik.

Als er asbeststof aanwezig is, moeten de volgende richtlijnen worden gevolgd:

Gebruik nooit perslucht om te reinigen.

Borstel niet op asbesthoudende materialen.

Slijp niet op asbesthoudende materialen.

Maak vochtige asbesthoudende materialen schoon.

U kunt ook een stofzuiger gebruiken met een zeer efficiënt roetfilter.

Tijdens het afvoeren kan het luchtaanzuigstelsel worden gebruikt voor machinale bewerking.

Gebruik een goedgekeurd stofmasker als U niet uit de buurt kunt blijven van stof in een andere vorm.

Vermijd plaatsen waar asbestdeeltjes in de lucht kunnen zitten.

Volg bij het verwijderen van asbest de relevante milieuvoorschriften voor het omgaan met asbest.

Het Europees Agentschap voor veiligheid en gezondheid op het werk heeft 98/391 / EWG uitgegeven.

Regels en voorschriften die van toepassing zijn op werkplekken. Voorschriften die van toepassing zijn op werkplekken. In de Verenigde Staten moet U voldoen aan de OSHA-



voorschriften (Occupational Safety and Health Administration) (OSHA). Deze OSHA-voorschriften zijn te vinden in "29 CFR 1910.1001".

In Japan is het naast de vereisten van de "Wet op industriële veiligheid en gezondheid" ook noodzakelijk om te voldoen aan de vereisten van de "Wet ter voorkoming van gezondheidsschade door asbest".

11.1.2 Verwijdering

Volg de voorschriften die in uw regio van toepassing zijn en voer de materialen op een professionele, veilige en milieuvriendelijke manier af.

Als het afval correct wordt gesorteerd, kan recycling gemakkelijker zijn.

De hydraulische accumulator bevat gas en olie onder hoge druk. Ontkoppel of demonteer nooit leidingen of onderdelen van de boosteraccumulator.

Alvorens onderhoud uit te voeren of de accu of zijn componenten af te voeren, moet de vuldruk volledig worden afgelaten volgens de instructies in de onderhoudshandleiding.

Het niet opvolgen van instructies en waarschuwingen kan leiden tot verwondingen en dodelijke ongevallen.





Hoofdstuk 12 Kwaliteitsverzekering

12.1 Kwaliteitsverzekering

Opgelet !

Als U dit aanbeveling negeert, kan dit leiden tot schade aan materiaal of het milieu.

12.1.1 Garantie bepaling

12.1.1.1 Toepassing

Deze clausule is van toepassing op alle regio's op het vasteland van China.

12.1.1.2 Toegepast producten

Deze clausule is van toepassing op de giekseries van hoogwerkers geproduceerd door Xcmg Fire-Fighting Safety Equipment Co.,Ltd. (hierna aangeduid als Xugong Fire Safety Company).

12.1.1.3 Garantie termijn en typen van het product:

De garantietermijn voor de serie hoogwerkers geproduceerd door Xugong Fire Protection Company is: vanaf de datum waarop het product aan de klant is overhandigd (de datum waarop het registratieformulier voor het ophalen van de klant is ingevuld), is de inhoud van de garantie als volgt:

1. Voor de volgende onderdelen geldt een garantie termijn van 60 maanden:

Belangrijkste structurele onderdelen: frameconstructie, stempelconstructie, draaitafelconstructie, giekconstructie, lasconstructie van het werkplatform.

2. Voor de volgende onderdelen geldt een garantieperiode van 24 maanden:

- 1) Hoofdcomponenten van het hydraulische systeem (bij normaal gebruik en onderhoud): hydraulische cilinder, hydraulische oliepomp, hydraulische regelklepvergrendeling, draaikrans, zwenkmotor, zwenkreducer, stuurmotor, loopreducer.
- 2) Hoofdcomponenten van het elektrische systeem (bij normaal gebruik en onderhoud): hellingsensor, lange-hoeksensor, weegcel, rotatiehoeksensor, controller, magneetventiel.

3. Voor de volgende inhoud geldt een garantie van 12 maanden:
 - 1) Componenten van het elektrische besturingssysteem: detectieschakelaars, displays en bedieningshendels.
 - 2) Andere hoofdcomponenten: radiator, middenzwenklichaam, as, pen, lager, brandstoftank, hydraulische olietank.
4. Voor de Vervangen service geleverd door XCMG Fire Protection Company voor beschadigde onderdelen, behoren de onderdelen onder Vervangen toe aan XCMG Fire Protection Company.
5. De onderdelen die tijdens de garantieperiode van de host onder de garantie voor het vervangen vallen, eindigen automatisch met de garantieperiode van de host.
6. Producten met speciale eisen worden uitgevoerd volgens het contract dat door beide partijen is ondertekend.

Voor productstoringsen die worden veroorzaakt door de bovenstaande problemen met de productkwaliteit, is XCMG Fire Fighting Company verantwoordelijk voor het gratis verstrekken van reparaties. XCMG Fire Fighting Company is verantwoordelijk voor het leveren van te vervangen-onderdelen die niet kunnen worden gerepareerd of die niet voldoen aan de prestatie-eisen van het product..

12.1.1.4 Onderdelen die buiten de productgarantie vallen:

1. Het uiterlijk van de hele machine en de verf vervagen, beschadigen, afbladderen, enz. Van elk onderdeel.
2. Nadat het product is gebruikt, is het gemakkelijk te dragen, gemakkelijk te dragen, gemakkelijk te verouderen en gemakkelijk te breken onderdelen, zoals: rubberen (plastic) onderdelen, banden, aandrijfriemen, uitlaatcilinders, borden, afdichtingselementen, standaard bevestigingsmiddelen, glijdende onderdelen Blokken, koperen hulzen, remvoeringen voor loop- en zwenkmechanismen, enz.
3. Elektrische componenten: batterijen (batterijen), gloeilampen, zekeringen, snoeren, kabels, connectoren, etc.
4. Diverse oliën, vetten, antivries, diverse filters, externe decoratieve plaatdelen, etc..



12.1.1.5 Beperkte garantie voor speciale onderdelen:

1. Voor de garantie-inhoud van de motor raadpleegt U de " Bedienings- en onderhoudshandleiding " of de " Garantiehandleiding " van de motorleverancier die is geconfigureerd met het product dat U hebt gekocht. Raadpleeg voor het eerste onderhoud van de motor de handleiding specifieke voorschriften van de motorfabrikant geconfigureerd op de hoogwerker die U hebt gekocht.
2. Diverse hogedruk- en lagedrukslangen: binnen 12 maanden vanaf de aankoopdatum door de klant (onder voorbehoud van de effectieve reparatie-feedbackrecord), bij normaal gebruik en onderhoud, olie lekkage of -breuk aan de slangkop, en de buis muur borrelen breuk probleem, is met de garantie te laten vervangen.
3. Elektrische meters, elektrische schakelaars: binnen 12 maanden vanaf de datum van aankoop door de klant (onder voorbehoud van de effectieve reparatie-feedbackrecord), bij normaal gebruik en onderhoud, schade veroorzaakt door de kwaliteit van de elektrische schakelaars en elektrische meters zelf, is de garantie van toepassing of te laten vervangen .
4. Geluids- en lichtalarmapparatuur, deurslotscharnieren en gasveren en andere hardware: binnen 12 maanden vanaf de aankoopdatum van de auto (onder voorbehoud van de effectieve reparatie-feedbackrecord), bij normaal gebruik en onderhoud, zullen claxons en zoemers verschijnen Het geluid en lichte alarmapparatuur zoals de monitor, flitslicht, enz. zullen worden beschadigd of defect raken als gevolg van waterinlaat; ernstige roest of breuk van hardware zoals deurslotscharnieren, is de garantie van toepassing of te laten vervangen .
5. Producten met speciale vereisten worden geïmplementeerd in overeenstemming met de relevante inhoud van het door beide partijen ondertekende contract voor aankoop en verkoop van producten.
6. Er wordt 12 maanden garantie gegeven op geïmporteerde onderdelen en componenten van het gehele voertuig, en alleen binnenlandse onderdelen met een garantieperiode van meer dan 12 maanden zijn beschikbaar.

12.1.1.6 Storingen of schade veroorzaakt door de volgende redenen vallen niet onder de garantie:

1. Het niet naleven van productdefecten veroorzaakt door het gebruik, het onderhoud en de aanpassing van de " Product bedienings- en onderhoudshandleiding " van de XCMG Fire



Protection Company en de bedienings- en onderhoudshandleiding voor gerelateerde onderdelen.

2. Het niet naleven van de "Productgebruiks- en bedieningshandleiding" van XCMG Fire Protection Company en andere relevante veiligheidsspecificaties, en het niet correct werken en productschade of defecten veroorzaken.
3. Productschade veroorzaakt door voortgezet gebruik zonder toestemming van XCMG Fire Fighting Company na de storting.
4. Elke zelf-demontage en wijziging van het product.
5. Gebruik onderdelen van andere fabrikanten zonder toestemming van XCMG Fire Protection Company om de originele onderdelen of goedgekeurde vervangende onderdelen of accessoires van XCMG Fire Protection Company te vervangen.
6. Schade aan producten en onderdelen en defecten veroorzaakt door het niet in overeenstemming zijn met de kwaliteiten die zijn gespecificeerd in de productgebruiks- en bedieningshandleiding van de Xugong Fire Protection Company en de verschillende motoroliën, transmissieoliën en brandstoffen van Vervangen.
7. De klant moet de bouten van elk onderdeel van het product regelmatig controleren en vastdraaien, afhankelijk van de gebruikssituatie. XCMG Fire Fighting Company is niet verantwoordelijk voor productschade en andere verantwoordelijkheden die worden veroorzaakt doordat de bouten niet worden vastgedraaid.
8. De daaropvolgende productschade of defecten veroorzaakt door onderhoudswerkzaamheden in een reparatiewerkplaats die niet is geautoriseerd door XCMG Fire Protection Company.
9. Als het werkelijke product niet overeenkomt met het typeplaatje, het certificaat en het serienummer van de XCMG Fire Fighting Company en er kan geen geldige certificering worden verstrekt, wordt de garantie niet verstrekt.
10. Als er geen volledig onderhoudsdossier van de hele machine is, wordt er geen garantie gegeven.

12.1.1.7 Aangezien de producten van XCMG Fire Protection Company speciale producten zijn, moeten de bediener de bedienings- en onderhoudshandleidingen opvolgen en deze regelmatig te onderhouden.



Anders accepteert XCMG Fire Protection Company geen claim van productschade en ongevallen veroorzaakt door de operatie.

12.1.2 Retour- en ruilvereenkomst:

12.1.2.1 Bepalingen voor het ruilen:

1. De klant moet een vervangende auto aanvragen binnen 1 maand nadat het product is verkocht (onder voorbehoud van het geldige toepassingsdossier), en de hoofdfunctie van het product heeft een ernstige storing die niet kan worden gerepareerd (vanwege productfabricage of ontwerprekenen).).
2. Als niet aan de bepalingen van artikel 1 wordt voldaan, is de klant bereid om de verkeerskosten en transportkosten te dragen die zijn betaald voor de procedures voor het wisselen van het voertuig, en om de afschrijvingstoelage voor het voertuig te betalen (afschrijvingskosten worden berekend op 3 % per dag) , en is bereid de door hem veroorzaakte verantwoordelijkheid te dragen. De kosten die zijn ontstaan door de schade aan het product of andere onderdelen.

Indien aan bovenstaande voorwaarden is voldaan, kunnen de klant en Xugong Fire Fighting Company een vervangingsovereenkomst ondertekenen na goedkeuring van de XCMG Fire Fighting Company in overeenstemming met de voorgeschreven procedures. Vervangen producten met hetzelfde model, specificatie, configuratie en motor worden niet beïnvloed door veranderingen in verkoopprijzen. Vervangen is anders Modellen, specificaties, configuraties en motorproducten zullen worden uitgevoerd na compensatie van het verschil tussen de nieuwe en oude producten tegen de verkoopprijs bij het ruilen van de hoogwerker.

12.1.2.2 Retour overeenkomst:

1. De klant moet een vervangende auto aanvragen binnen 15 dagen nadat het product is verkocht (onder voorbehoud van het geldige toepassingsdossier), en de hoofdfunctie van het product heeft een ernstige storing die niet kan worden gerepareerd (vanwege productfabricage of ontwerprekenen).).
2. Als niet aan de bepalingen van artikel 1 wordt voldaan, is de klant bereid om de verkeerskosten en transportkosten te dragen die zijn betaald voor de procedures voor het wisselen van het voertuig, en om de afschrijvingstoelage voor het voertuig te betalen (afschrijvingskosten worden berekend op 3 % per dag) , en is bereid de door hem

veroorzaakte verantwoordelijkheid te dragen. De kosten die zijn ontstaan door de schade aan het product of andere onderdelen.

Indien aan bovenstaande voorwaarden is voldaan kan de klant, na goedkeuring door XCMG Fire Protection Company conform de voorgeschreven procedures, de auto retourneren na ondertekening van een retourovereenkomst met XCMG Fire Protection. Nadat aan de overeenkomst is voldaan, komen de rechten en plichten tussen XCMG Fire Protection Bedrijf en de klant worden onmiddellijk beëindigd.

12.1.3 Bepalingen voor het afhandeling van ongeval

De knikarmen van de klant, Boven gedeelte van de hoogwerker kantelen, kantelen of ernstig persoonlijk letsel en materiële schadeongevallen tijdens het gebruik van het product worden geclassificeerd als zware ongevallen. Als de klant een zwaar ongeval krijgt tijdens het gebruik van het product, bescherm dan a.u.b. het eerste deel van het ongeval Een locatie en informeer de klantvertegenwoordiging van het brandbeveiligingsbedrijf XCMG waar het product zich voor de eerste keer bevindt.

Nadat de ongevalbehandelaars van Xugong Fire Fighting Company ter plaatse zijn aangekomen, dient U actief samen te werken met de ongevalbehandelaars om relevante gegevens te verzamelen, het verloop van het ongeval echt en volledig te beschrijven en de ongevallenbehandelaars te helpen om relevant personeel over het ongeval te vragen en te verkrijgen bewijs, en werk goed samen Relevante records, zodat Xugong Fire Protection Company snel en effectief kan omgaan met ongevallen en gerelateerde nasleepkwesties voor klanten.

Als er zich een zwaar ongeval voordoet als gevolg van de productkwaliteit, draagt XCMG Fire Protection Company de overeenkomstige aansprakelijkheid voor schadevergoeding. Als een zwaar ongeval niet wordt veroorzaakt door productkwaliteitsredenen (zoals een illegale operatie van een klant of een derde partij, illegaal rijden, enz.) , XCMG Fire Protection Company is niet verantwoordelijk voor het zware ongeval. Alle gevolgen worden niet aanvaard en dragen geen daarmee verband houdende verantwoordelijkheden.

12.1.4 Beperkte aansprakelijkheid

Ongeacht of de claims van de klant tegen fabrikanten en distributeurs een basis kunnen vinden in de garantieclausules, of ze in overeenstemming zijn met de bepalingen van het contract, of onrechtmatige daad veroorzaakt door nalatigheid of nalatigheid, XCMG Fire Fighting Company of geautoriseerde distributeurs zullen het verlies, de schade of kosten die



zijn gemaakt als gevolg van problemen in het ontwerp, de productie en de verkoopprocessen zijn alleen aansprakelijk voor beperkte aansprakelijkheid. Tenzij het in strijd is met het contract of de uitdrukkelijke bepalingen van de Chinese nationale wetgeving, mag XCMG Fire Protection Company of geautoriseerde distributeurs onder alle omstandigheden De kosten voor het nakomen van de aansprakelijkheid zijn niet hoger dan de waarde van het product of accessoire zelf dat deze aansprakelijkheid veroorzaakte.

12.1.5 Disclaimer

Naast het voldoen aan de verplichtingen die zijn vastgelegd in de garantieclausules, zijn XCMG Fire Fighting Company of geautoriseerde distributeurs niet aansprakelijk voor verlies, schade of kosten veroorzaakt door de volgende redenen:

1. De garantieverantwoordelijkheid voor de onderdelen en componenten van de producten die binnen de kwaliteitsgarantieperiode worden verkocht, omvat geen aansprakelijkheid voor vergoeding van persoonlijke schade en materiële schade veroorzaakt door een illegale handeling.
2. Alleen het functieverlies veroorzaakt door de kwaliteit van het materiaal en het fabricageproces tijdens de kwaliteitsborgingsperiode is gegarandeerd en het is niet verantwoordelijk voor enige andere gerelateerde verliezen (zoals vertragingen in de bouwperiode, enz.).
3. Wij zijn niet aansprakelijk voor schadevergoeding in contracten, contracten, overeenkomsten en andere civiele, commerciële en maritieme geschillen (zoals winst en verlies, contractbreuk of leaseverliezen) veroorzaakt door de machine of onderdelen.
4. Het product en de accessoires zijn gestolen of beschadigd om andere redenen dan het product zelf.
5. Alle andere economische of commerciële verliezen en speciale of ernstige schade (tenzij de vergoeding voor bepaalde ernstige verliezen een verplichting is van de fabrikant en de distributeurs die uitdrukkelijk worden bepaald door de wet van de plaats waar de schade is opgetreden).
6. De klant weigert XCMG Fire Fighting Company inspectie en onderhoud van productdefecten.
7. De klant mag de defecte onderdelen onder het product Vervangen om geen enkele reden of excuus bezetten, weggooien of vasthouden. Als de klant de defecte onderdelen niet

terugstuurt naar het servicepersoneel van Xcmg Fire-Fighting Safety Equipment Co.,Ltd., Xcmg Fire-Fighting Safety Equipment Co.,Ltd. heeft het recht de "Three Guarantees" - service te weigeren en te beëindigen.

8. Wees verantwoordelijk voor de fout van een derde partij of een klant of distributeur.
9. Toe te rekenen aan overmacht zoals ongevallen of oncontroleerbare mankracht, overmacht, etc.
10. Omstandigheden waaronder (nationale) wet- en regelgeving van de overheid voorziet in vrijstelling van aansprakelijkheid of de twee partijen overeenkomen vrijstelling van aansprakelijkheid.

12.1.6 Risico aansprakelijkheid

De klant aanvaardt de bovenstaande garantie- en vrijstellingsbepalingen als onderdeel van de overeengekomen prijs op het moment van aankoop van het product. De klant en XCMG Fire Fighting Company kunnen ook een aanvullende overeenkomst bereiken over de garantie- en vrijstellingsbepalingen, maar over de bijbehorende productprijs moet opnieuw worden onderhandeld en schriftelijk bepaald. Indien de klant niet instemt met het wijzigen van de prijs in overeenstemming met dit artikel, wordt hij geacht te hebben ingestemd met de afhandeling ervan in overeenstemming met artikel 4 van deze overeenkomst en aanvaardt XCMG Fire Fighting draagt alleen beperkte aansprakelijkheid.

Het recht om deze garantiehandleiding te interpreteren behoort toe aan Xcmg Fire-Fighting Safety Equipment Co.,Ltd. van Xugong Group.

Deze garantiehandleiding is een onlosmakelijk onderdeel van het productaankoop- en verkoopcontract en heeft hetzelfde juridische effect als het koop- en verkoopcontract. Xugong Fire Fighting Company heeft de klant duidelijk geïnformeerd over de garantieomvang, retour- en ruilovereenkomst, vrijstellingsbepaling, beperkte aansprakelijkheidsclausule, risico aansprakelijkheid, enz., en de klant begrijpt zichzelf de rechten en plichten, beide partijen zijn het erover eens dat deze garantiehandleiding bindend is voor beide partijen.

★Om uw apparatuur in normaal gebruik te houden, moet U aandacht besteden aan regelmatig onderhoud en onderhoud uit te voeren volgens de technische vereisten van deze bedienings- en verzekeringshandleiding.



Rechten verklaring

Rechten voorbehouden © 2021 XCMG Fire Safety Equipment Co., Ltd. Alle rechten voorbehouden.

Gedrukt in China

Alle rechten voorbehouden, met name wereldwijde copyrightwetten, reproductierechten en distributierechten.

Zonder schriftelijke toestemming van de fabrikant mag geen enkel deel van deze publicatie worden gekopieerd, vertaald of gebruikt in welke vorm of op welke manier dan ook (afbeeldingen, elektronisch of mechanisch, inclusief fotokopiëren, geluidsopname, geluidsopname of systemen voor het opslaan of ophalen van informatie)

Zonder schriftelijke toestemming van XCMG Fire-Fighting Safety Equipment Co.,Ltd. is het niet toegestaan de inhoud van deze publicatie geheel of gedeeltelijk te kopiëren of te vertalen.

Elke overtreding van de wet, met name de bepalingen met betrekking tot de bescherming van het auteursrecht, zal het voorwerp schending uitmaken van civiele en strafrechtelijke vervolging.

XCMG Fire-Fighting Safety Equipment Co.,Ltd. Beheers de nieuwste technologische ontwikkelingen en verbeter voortdurend producten.

Daarom kan het enige tijd duren voordat we wijzigingen aanbrenge in de diagrammen en instructies in dit document, die niet de geleverde producten weergeven en niet aan deze machines zijn bevestigd.

Technische gegevens, afmetingen en gewicht zijn alleen ter referentie. Geen verantwoordelijkheid voor fouten of weglatingen. Niet-metrische gewichten en gemeten waarden zijn bij benadering. Vertaling van originele bedienings- en onderhoudshandleidingen.

Het meegeleverde kenmerk is dat de machine wordt geleverd met mogelijke opties.

Foto's en afbeeldingen zijn symbolische voorstellingen en kunnen afwijken van het daadwerkelijke product.

De bedienings- en onderhoudshandleiding en eventuele documenten moeten direct beschikbaar zijn op de plaats waar het voertuig wordt gebruikt. Mogelijke wijzigingen zijn opgenomen aan het einde van de bedienings- en onderhoudshandleiding.



Zonder de uitdrukkelijke schriftelijke toestemming van XCMG mag deze publicatie of een deel van de inhoud ervan in geen enkele vorm of met elektronische of mechanische middelen worden gekopieerd, inclusief fotokopieën.

Het kopiëren, verspreiden of opslaan van inhoud op elk type en vorm van datamedia zonder toestemming van XCMG is een inbreuk op het auteursrecht en kan worden vervolgd.



XCMG FIRE-FIGHTING SAFETY EQUIPMENT CO.,LTD

Adres: No.17, Zhujiang East Road, XCMG Fire-Fighting Safety Equipment Co.,Ltd., Xugong,
Jiangsu

Postcode: 221100

Telefoon: 0516-87981118

Service Hotline: 0516-87981166

Kwaliteitstoezicht telefoon: 0516-87986966

Reserveonderdelen telefoon: 0516-87989292

Versienummer: editie december 2021

Rechten voorbehouden